



FİYAT LİSTESİ  
2017/2

**G**GUNSAN

 EQONA  VISAGE  FANTASY  VALTA

[www.gunsanelectric.com](http://www.gunsanelectric.com)

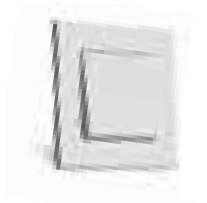
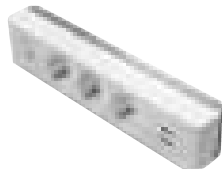

# FİYAT LİSTESİ

## 2017/2





# Web sitemizi bir tık deęil, binlerce tık ileri tařıdık!



- Mobil uyumlu tasarım
- Kullanıcı dostu arayüz ve sade tasarım
- Profesyonellere ve Mimarlar için özel bölümler
- "Kendi Ürünü Tasarla" uygulaması
- Trend önerileri
- Ayın Elektrikçisi köşesi
- Basından haberler ve daha birçok yenilik

Yenilenen [gunsanelectric.com](http://gunsanelectric.com)'la  
hemen tanışın.

# GÜNSAN'DAN YENİ MODEL GRUP PRİZLER

Yeni model grup prizlerimizle tanışın, hayatınızı kolaylaştırın.



Yeni



2 USB ÇIKIŞLI 3'LÜ  
GRUP PRİZ



3'LÜ GRUP PRİZ



4'LÜ GRUP PRİZ



6'LI GRUP PRİZ

Modern tasarımı, dekoratif gri renk tabanı, çocuk koruma özelliği, USB çıkışlı hızlı şarj imkanı gibi bir çok yeni özelliği ve 2-3-5 metre kordon alternatifleri ile yeni Günsan grup prizleri sizlerle.

## İÇİNDEKİLER



## ANAHTAR PRİZ SERİLERİ

	BEYAZ & KREM	06
	PRATİK	09
	COLOR	11
	KIDS	11
	METALLIC	13
	NOBLE	16
	SLIMTOUCH	21
	MODÜLER SERİ	24
	BEYAZ & KREM	36
	AMBIANCE	40
	AMAZON	42
	MODERNA	44
	DELUXE	45
	<b>YENİ</b> GRUP PRİZ	49
	BEYAZ & KREM	51
	NEMLİYER	55
	MİSYA	57
	GRUP PRİZ	59
	AKSESUAR	61

## ŞALT ÜRÜN GRUBU

	<b>YENİ</b> KABLO KANALLARI	65
	SİGORTA KUTULARI	67
	OTOMATİK SİGORTALAR	69
	KAÇAK AKIM KORUMA ANAHTARLARI	75
	KOMPAKT ŞALTERLER	77
	YANGIN KORUMALI KOMPAKT ŞALTERLER	81
	KONTAKTÖRLER	82
	TERMİK RÖLELER	84
	KOMPANZASYON KONTAKTÖRLERİ	85
	MOTOR KORUMA ŞALTERLERİ	86
	<b>YENİ</b> KAUÇUK MONOFAZE VE TRİFAZE FİŞ VE PRİZLER	88



**EQONA**

AİLENİZİN RENKLİ ÜYESİ,  
SAMİMİ, EĞLENCELİ.

**EQONA**  
BEYAZ/KREM

Beyaz

Krem

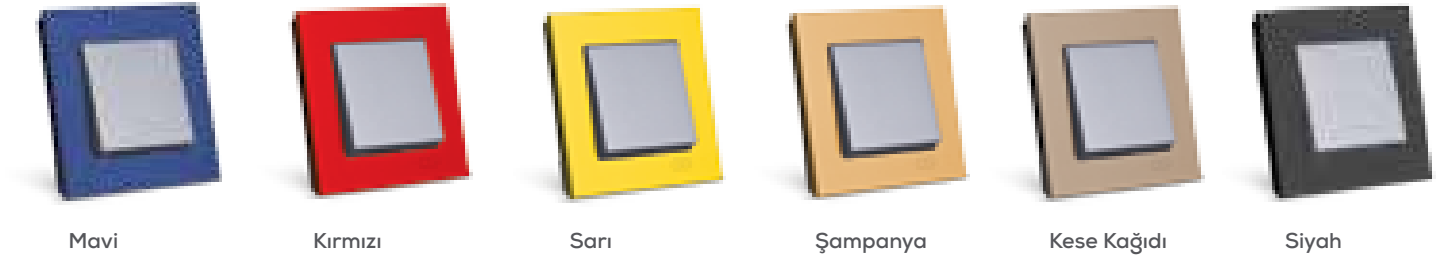
**EQONA**  
COLOR

Mavi

Kırmızı

Sarı

Şampanya

Kese Kağıdı

Siyah

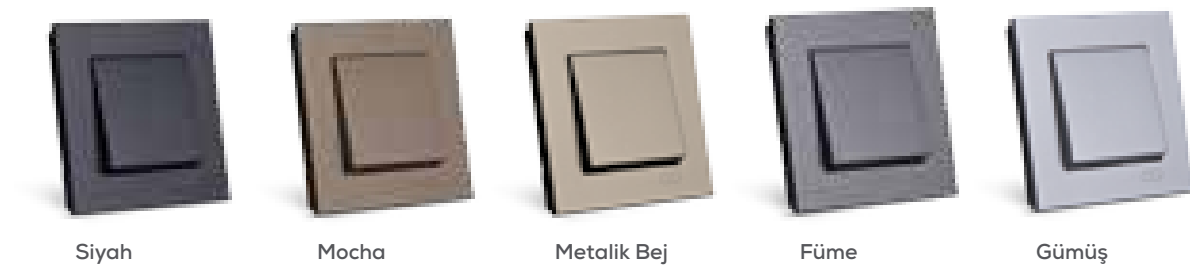
**EQONA**  
KIDS**EQONA**  
METALLIC

Siyah

Mocha

Metalik Bej

Füme

Gümüş

**EQONA**  
NOBLE

Gümüş

Kese Kağıdı

Bambu



Dusk





## EQONA BEYAZ/KREM

# SIVA ALTI ANAHTAR VE PRİZ SERİLERİ

Referans No	Ürün Adı (Tuş/Kapak+ Mekanizma)	Koli (Adet)	Kutu (Adet)	Liste Fiyatı (TL)
<b>Anahtar Grubu</b>				
	01 40 XX 00 150 101 Anahtar	120	12	9,35
	01 40 XX 00 150 103 Komütatör	120	12	11,60
	01 40 XX 00 150 105 Liht	120	12	10,15
	01 40 XX 00 150 107 Vavien	120	12	11,50
	01 40 XX 00 150 109 Komütatör Vavien	120	12	16,40
	01 40 XX 00 150 135 Permütatör (Ara Vavien)	120	12	16,40
	01 40 XX 00 150 110 Kapı Otomatığı	120	12	10,15
	01 40 XX 00 150 111 Zil Butonu	120	12	10,15
	01 40 XX 00 150 160 Üçlü Anahtar	120	12	13,90
	01 40 XX 00 150 134 Müzik Yayın Anahtarı	120	12	77,00
	01 40 XX 00 150 179 Jaluzi Kumanda Anahtarı (Tek Düğmeli)	120	12	17,15
<b>Işıklı Anahtar Grubu</b>				
	01 40 XX 00 150 102 Işıklı Anahtar	120	12	15,20
	01 40 XX 00 150 104 Işıklı Komütatör	120	12	17,25
	01 40 XX 00 150 106 Işıklı Liht	120	12	15,20
	01 40 XX 00 150 108 Işıklı Vavien	120	12	17,15
	01 40 XX 00 150 112 Işıklı Etiketli Zil Butonu, 12V	120	12	17,95
<b>Priz Grubu</b>				
	01 40 XX 00 151 113 Priz	120	12	9,95
	01 40 XX 00 152 115 Topraklı Priz	120	12	11,25
	01 40 XX 00 152 116 Çocuk Korumalı Topraklı Priz	120	12	14,95
	01 40 XX 00 152 138 Çocuk Korumalı Kapaklı Topraklı Priz	120	12	16,00
	01 40 XX 00 152 117 Kapaklı Topraklı Priz	120	12	13,80
	01 40 XX 00 153 118 UPS Priz	120	12	15,30
	01 40 XX 00 153 137 Çocuk Korumalı UPS Priz	120	12	16,30
	01 40 XX 00 156 185 İkili UPS Priz	100	10	15,65
	01 40 XX 00 154 149 İkili Priz	100	10	11,55
	01 40 XX 00 155 150 İkili Topraklı Priz	100	10	13,20
	01 40 XX 00 157 353 2 Çıkışlı USB Şarj Prizi, 5V, 2,1A	120	12	95,90
<b>TV/Radyo Grubu</b>				
	01 40 XX 00 159 122 TV Prizi (Geçişli-Sonlu)	120	12	16,25
	01 40 XX 00 159 153 Uydu Prizi Sonlu (Sat-TV-Radyo)	120	12	84,20
	01 40 XX 00 159 339 Uydu Prizi Sonlu (Alcad-Sat-TV)	120	12	102,15
	01 40 XX 00 159 154 Uydu Prizi Geçişli (Sat-TV-Radyo)	120	12	84,20
	01 40 XX 00 159 391 Tekli Uydu Prizi Eko	120	12	13,35
	01 40 XX 00 159 156 Uydu Prizi Sonlu (TV-Sat)	120	12	63,80
	01 40 XX 00 159 172 Tekli Uydu Prizi F Konnektörlü (Geçişli-Sonlu)	120	12	25,30
	01 40 XX 00 157 165 Kablo Çıkışı	120	12	8,75

## SIVA ALTI ANAHTAR VE PRİZ SERİLERİ

Referans No	Ürün Adı (Tuş/Kapak+ Mekanizma)	Koli (Adet)	Kutu (Adet)	Liste Fiyatı (TL)
-------------	---------------------------------	-------------	-------------	-------------------

## İletişim Grubu

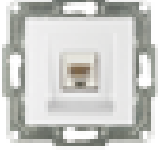

01 40 XX 00 157 119	Telefon Prizi	120	12	9,75
01 40 XX 00 157 120	Nümeris Telefon Prizi (Cat 3)	120	12	12,80
01 40 XX 00 157 121	İkili Nümeris Telefon Prizi (2xCat 3)	120	12	20,50
01 40 XX 00 157 132	Data+Nümeris Prizi (RJ45 Cat 5+Cat 3)	120	12	43,80
01 40 XX 00 157 171	Data+Nümeris Prizi (RJ45 Cat 6+Cat 3)	120	12	43,80
01 40 XX 00 157 129	Data Prizi (Jaksız)	120	12	12,30
01 40 XX 00 157 130	Tekli Data Prizi (RJ45 Cat 5)	120	12	34,85
01 40 XX 00 157 169	Tekli Data Prizi (RJ45 Cat 6)	120	12	34,85
01 40 XX 00 157 131	İkili Data Prizi (2xRJ45 Cat 5)	120	12	58,45
01 40 XX 00 157 170	İkili Data Prizi (2xRJ45 Cat 6)	120	12	58,45
01 40 XX 00 157 332	İkili Data Prizi (Jaksız)	120	12	12,30
01 40 XX 00 157 337	Müzik Yayın Prizi	120	12	16,95
01 40 XX 00 158 352	VGA Priz	120	12	118,85
01 40 XX 00 157 350	HDMI Prizi	120	12	44,00
01 40 XX 00 157 351	USB Data Prizi	120	12	35,20

## Dimmer Grubu



01 40 XX 00 160 126	Dimmer 1000 VA	120	12	61,45
01 40 XX 00 160 128	Vavien Dimmer 600 VA	120	12	114,5
01 40 XX 00 160 127	Işıklı Dimmer 1000 VA	120	12	65,10

## Elektronik Grubu

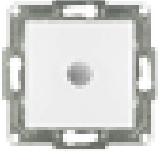

01 40 XX 00 158 157	Energy Saver Standart	120	12	29,60
01 40 XX 00 158 357	Energy Saver (RF)	120	12	94,25
01 40 XX 00 158 164	Hareket Sensörü	120	12	141,20

## Röle Grubu

01 15 11 00 000 711	Energy Saver Rölesi (3x10A) RF+Std (220VAC)	1	1	71,45
01 15 11 00 000 718	Energy Saver Rölesi (3x10A) RF+Std (12VAC)	1	1	71,45
01 15 11 00 000 713	Energy Saver Rölesi (2X16A) RF	1	1	235,95

## Çerçeveler &amp; Sıva Üstü Kasa

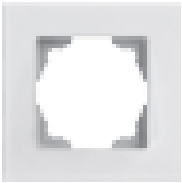

01 40 XX 00 000 140	Tekli Çerçeve	240	24	1,70
01 40 XX 00 000 141	İkili Çerçeve	200	10	7,70
01 40 XX 00 000 143	Üçlü Çerçeve	100	10	9,85
01 40 XX 00 000 145	Dörtlü Çerçeve	100	10	12,30
01 40 XX 00 000 146	Beşli Çerçeve	60	10	15,35
01 40 XX 00 000 147	Altılı Çerçeve	60	10	18,55
01 40 XX 00 000 148	Sıva Üstü Kasa	120	12	5,65
01 40 XX 00 000 178	İkili Priz Çerçeve	200	20	6,50

Eqona Beyaz/Krem için XX gördüğünüz yere aşağıdaki renk kodlarını yazınız.

Beyaz: 11, Krem: 12



 **EQONA**  
PRATİK

PARLAK  
FİKİRLERİYLE  
HAYATIMI  
KOLAYLAŞTIRIYOR.

**EQONA PRATİK****YENİ**

Referans No	Ürün Adı (Tekli Çerçeve)	Koli (Adet)	Kutu (Adet)	Liste Fiyatı (TL)
<b>Beyaz / Krem</b>				
01 40 XX 02 000 140	Eqona Pratik Telefon Tutucu Çerçeve	100	10	<b>6,95</b>
01 40 XX 03 000 140	Eqona Pratik Notluk Çerçeve	100	10	<b>6,95</b>
01 40 XX 04 000 140	Eqona Pratik Anahtarlık Çerçeve	100	10	<b>6,95</b>
01 40 XX 05 000 140	Eqona Pratik Fiş Tutucu Çerçeve	100	10	<b>6,95</b>
01 40 XX 06 000 140	Eqona Pratik Saat Derece Çerçeve	30	5	<b>64,50</b>

Eqona Pratik Beyaz/Krem için XX gördüğünüz yere aşağıdaki renk kodlarını yazınız.  
Beyaz: 11, Krem: 12

Referans No	Ürün Adı (Tekli Çerçeve)	Koli (Adet)	Kutu (Adet)	Liste Fiyatı (TL)
<b>Metalik</b>				
01 40 XX 02 000 140	Eqona Pratik Telefon Tutucu Çerçeve	100	10	<b>8,45</b>
01 40 XX 03 000 140	Eqona Pratik Notluk Çerçeve	100	10	<b>8,45</b>
01 40 XX 04 000 140	Eqona Pratik Anahtarlık Çerçeve	100	10	<b>8,45</b>
01 40 XX 05 000 140	Eqona Pratik Fiş Tutucu Çerçeve	100	10	<b>8,45</b>
01 40 XX 06 000 140	Eqona Pratik Saat Derece Çerçeve	30	5	<b>74,80</b>

Eqona Pratik Metalik için XX gördüğünüz yere aşağıdaki renk kodlarını yazınız.  
Gümüş: 15, Füme: 17, Metalik Bej: 25, Siyah: 34, Mocha: 35



Telefon Tutucu Çerçeve



Anahtarlık Çerçeve



Fiş Tutucu Çerçeve

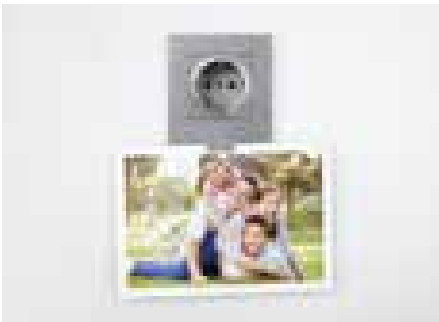

Notluk Çerçeve



Saat Derece Çerçeve



**EQONA**  
COLOR

RENKLERİN  
DANSI...

## EQONA COLOR

### ÇERÇEVE SERİLERİ

Referans No	Ürün Adı	Koli (Adet)	Kutu (Adet)	Liste Fiyatı (TL)
<b>Eqona Color Çerçeve Serileri</b>				
01 40 XX 00 000 140	Eqona Color Tekli Çerçeve	240	24	4,70
01 40 XX 00 000 141	Eqona Color İkili Çerçeve	200	10	9,30
01 40 XX 00 000 143	Eqona Color Üçlü Çerçeve	100	10	12,30
01 40 XX 00 000 145	Eqona Color Dörtlü Çerçeve	100	10	15,15
01 40 XX 00 000 146	Eqona Color Beşli Çerçeve	60	10	19,25
01 40 XX 00 000 147	Eqona Color Altılı Çerçeve	60	10	22,90

### Eqona Color Renk Alternatifleri



Eqona Color için XX gördüğünüz yere aşağıdaki renk kodlarını yazınız.  
Kırmızı: 10, Gri: 13, Siyah: 14, Turuncu: 45, Fıstık Yeşili: 46, Mor: 47, Kese Kağıdı: 48 Şampanya: 49,  
Mavi:50, Turkuaz: 51, Pembe: 52, Vişne: 53, Sarı: 54

## KIDS SIVA ALTI ANAHTAR VE PRİZ SERİLERİ

Referans No	Ürün Adı (Mekanizma+Tuş Kapağı+Çerçeve)	Kutu (Adet)	Liste Fiyatı (TL)
<b>Visage Moderna Kids</b>			
30 29 52 01 052 101	Hello Kitty Anahtar (Pembe)	10	29,60
30 29 10 08 052 103	Hello Kitty Komütatör (Kırmızı)	10	29,60





**EQONA**  
METALLIC



FÜME

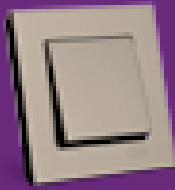

METALİK BEJ

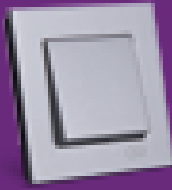

GÜMÜŞ



SİYAH





MOCHA

**SOFİSTİKE  
DURUŞ...**

## EQONA METALLIC

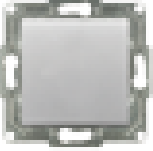
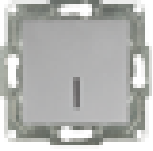
## SIVA ALTI ANAHTAR VE PRİZ SERİLERİ

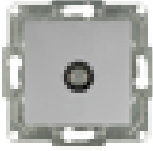
Referans No	Ürün Adı (Tuş/Kapak+ Mekanizma)	Koli (Adet)	Kutu (Adet)	Liste Fiyatı (TL)
<b>Anahtar Grubu</b>				
	01 40 XX 00 150 101 Anahtar	120	12	13,30
	01 40 XX 00 150 103 Komütatör	120	12	16,15
	01 40 XX 00 150 105 Liht	120	12	14,65
	01 40 XX 00 150 107 Vavien	120	12	15,80
	01 40 XX 00 150 109 Komütatör Vavien	120	12	23,20
	01 40 XX 00 150 135 Permütatör (Ara Vavien)	120	12	22,75
	01 40 XX 00 150 110 Kapı Otomatiği	120	12	14,65
	01 40 XX 00 150 111 Zil Butonu	120	12	14,65
	01 40 XX 00 150 160 Üçlü Anahtar	120	12	20,25
	01 40 XX 00 150 134 Müzik Yayın Anahtarı	120	12	92,25
	01 40 XX 00 150 179 Jaluzi Kumanda Anahtarı (Tek Düğmeli)	120	12	23,55
<b>Işıklı Anahtar Grubu</b>				
	01 40 XX 00 150 102 Işıklı Anahtar	120	12	22,40
	01 40 XX 00 150 104 Işıklı Komütatör	120	12	24,90
	01 40 XX 00 150 106 Işıklı Liht	120	12	23,15
	01 40 XX 00 150 108 Işıklı Vavien	120	12	25,55
	01 40 XX 00 150 112 Işıklı Etiketli Zil Butonu, 12V	120	12	25,80
<b>Priz Grubu</b>				
	01 40 XX 00 151 113 Priz	120	12	14,35
	01 40 XX 00 152 115 Topraklı Priz	120	12	15,90
	01 40 XX 00 152 116 Çocuk Korumalı Topraklı Priz	120	12	22,95
	01 40 XX 00 152 138 Çocuk Korumalı Kapaklı Topraklı Priz	120	12	27,00
	01 40 XX 00 152 117 Kapaklı Topraklı Priz	120	12	17,90
	01 40 XX 00 153 118 UPS Priz	120	12	22,65
	01 40 XX 00 153 137 Çocuk Korumalı UPS Priz	120	12	27,80
	01 40 XX 00 156 185 İkili UPS Priz	100	10	22,85
	01 40 XX 00 154 149 İkili Priz	100	10	16,50
	01 40 XX 00 155 150 İkili Topraklı Priz	100	10	20,05
	01 40 XX 00 157 353 2 Çıkışlı USB Şarj Prizi, 5V, 2,1A	120	12	105,40
<b>TV/Radyo Grubu</b>				
	01 40 XX 00 159 122 TV Prizi (Geçişli-Sonlu)	120	12	19,55
	01 40 XX 00 159 153 Uydu Prizi Sonlu (Sat-TV-Radyo)	120	12	93,70
	01 40 XX 00 159 339 Uydu Prizi Sonlu (Alcad-Sat-TV)	120	12	104,60
	01 40 XX 00 159 154 Uydu Prizi Geçişli (Sat-TV-Radyo)	120	12	93,70
	01 40 XX 00 159 391 Tekli Uydu Prizi Eko	120	12	15,50
	01 40 XX 00 159 156 Uydu Prizi Sonlu (TV-Sat)	120	12	81,25
	01 40 XX 00 159 172 Tekli Uydu Prizi F Konnektörlü (Geçişli-Sonlu)	120	12	30,65
	01 40 XX 00 157 165 Kablo Çıkışı	120	12	11,40



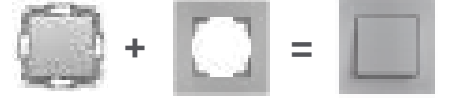

## EQONA METALLIC

# SIVA ALTI ANAHTAR VE PRİZ SERİLERİ

Referans No Ürün Adı (Tuş/Kapak+ Mekanizma) Koli (Adet) Kutu (Adet) Liste Fiyatı (TL)

### İletişim Grubu

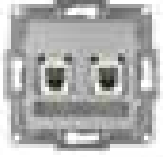

01 40 XX 00 157 119	Telefon Prizi	120	12	14,00
01 40 XX 00 157 120	Nümeris Telefon Prizi (Cat3)	120	12	18,35
01 40 XX 00 157 121	İkili Nümeris Telefon Prizi (2xCat3)	120	12	27,45
01 40 XX 00 157 132	Data+Nümeris Prizi (RJ45 Cat5+Cat3)	120	12	53,25
01 40 XX 00 157 171	Data+Nümeris Prizi (RJ45 Cat6+Cat3)	120	12	53,25
01 40 XX 00 157 129	Data Prizi (Jaksız)	120	12	16,70
01 40 XX 00 157 130	Tekli Data Prizi (RJ45 Cat5)	120	12	39,35
01 40 XX 00 157 169	Tekli Data Prizi (RJ45 Cat6)	120	12	39,35
01 40 XX 00 157 131	İkili Data Prizi (2xRJ45 Cat5)	120	12	61,20
01 40 XX 00 157 170	İkili Data Prizi (2xRJ45 Cat6)	120	12	61,20
01 40 XX 00 157 332	İkili Data Prizi (Jaksız)	120	12	16,70
01 40 XX 00 157 337	Müzik Yayın Prizi	120	12	20,00
01 40 XX 00 158 352	VGA Prizi	120	12	147,70
01 40 XX 00 157 350	HDMI Prizi	120	12	48,95
01 40 XX 00 157 351	USB Data Prizi	120	12	39,15

### Dimmer Grubu

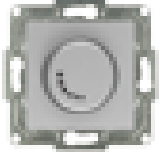

01 40 XX 00 160 126	Dimmer 1000 VA	120	12	61,95
01 40 XX 00 160 128	Vavien Dimmer 600 VA	120	12	112,40
01 40 XX 00 160 127	Işıklı Dimmer 1000 VA	120	12	69,10

### Elektronik Grubu

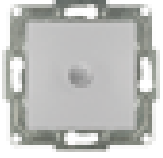

01 40 XX 00 158 157	Energy Saver Standart	120	12	31,15
01 40 XX 00 158 357	Energy Saver (RF)	120	12	101,90
01 40 XX 00 158 164	Hareket Sensörü	120	12	156,80

### Röle Grubu

01 15 11 00 000 711	Energy Saver Rölesi(3x10A) RF+Std (220VAC)	1	1	71,45
01 15 11 00 000 718	Energy Saver Rölesi(3x10A) RF+Std (12VAC)	1	1	71,45
01 15 11 00 000 713	Energy Saver Rölesi(2x16A) RF	1	1	235,95

### Çerçeveler & Sıva Üstü Kasa

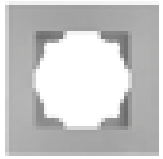

01 40 XX 00 000 140	Tekli Çerçeve	240	24	6,85
01 40 XX 00 000 141	İkili Çerçeve	200	10	12,50
01 40 XX 00 000 143	Üçlü Çerçeve	100	10	16,90
01 40 XX 00 000 145	Dörtlü Çerçeve	100	10	20,85
01 40 XX 00 000 146	Beşli Çerçeve	60	10	26,20
01 40 XX 00 000 147	Altılı Çerçeve	60	10	31,15
01 40 XX 00 000 148	Sıva Üstü Kasa	120	12	10,70
01 40 XX 00 000 178	İkili Priz Çerçeve	200	20	12,15



**GG** **EQONA**  
NOBLE

TASARIMI VE RENGİ,  
BİZİM UYUMUMUZ GİBİ.



GÜMÜŞ



KESE KAĞIDI



BAMBU

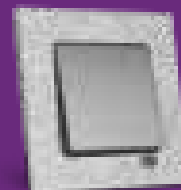

DUSK



## EQONA NOBLE

# SIVA ALTI ANAHTAR VE PRİZ SERİLERİ

Mekanizma Referans No	Kapak Referans No	Ürün Adı	Mekanizma Fiyatı (TL)	Kapak Fiyatı (TL)	Liste Fiyatı (TL)
<b>Anahtar Grubu</b>					
01 00 14 00 150 101	01 40 XX 00 080 101	Anahtar	12,40	1,70	<b>14,10</b>
01 00 14 00 150 103	01 40 XX 00 080 103	Komütatör	14,50	2,60	<b>17,10</b>
01 00 14 00 150 105	01 40 XX 00 080 105	Liht	13,80	1,70	<b>15,50</b>
01 00 14 00 150 107	01 40 XX 00 080 107	Vavien	15,05	1,70	<b>16,75</b>
01 00 14 00 150 109	01 40 XX 00 080 109	Kamütatör Vavien	22,00	2,60	<b>24,60</b>
01 00 14 00 150 135	01 40 XX 00 080 135	Permütatör (Ara Vavien)	22,40	1,70	<b>24,10</b>
01 00 14 00 150 110	01 40 XX 00 080 110	Kapı Otomatiği	13,80	1,70	<b>15,50</b>
01 00 14 00 150 111	01 40 XX 00 080 111	Zil Butonu	13,80	1,70	<b>15,50</b>
01 00 14 00 150 160	01 40 XX 00 080 160	Üçlü Anahtar	18,90	2,60	<b>21,50</b>
01 00 14 00 150 134	01 40 XX 00 080 134	Müzik Yayın Anahtarı	96,10	2,60	<b>98,70</b>
01 00 14 00 150 179	01 40 XX 00 080 179	Jaluzi Kumanda Anahtarı (Tek Düğmeli)	22,40	1,70	<b>24,10</b>
<b>Işıklı Anahtar Grubu</b>					
01 00 14 00 150 102	01 40 XX 00 080 102	Işıklı Anahtar	22,05	1,70	<b>23,75</b>
01 00 14 00 150 104	01 40 XX 00 080 104	Işıklı Komütatör	23,80	2,60	<b>26,40</b>
01 00 14 00 150 106	01 40 XX 00 080 106	Işıklı Liht	22,85	1,70	<b>24,55</b>
01 00 14 00 150 108	01 40 XX 00 080 108	Işıklı Vavien	25,35	1,70	<b>27,05</b>
01 00 14 00 150 112	01 40 XX 00 080 112	Işıklı Etiketli Zil Butonu, 12V	25,65	1,70	<b>27,35</b>
<b>Priz Grubu</b>					
01 00 14 00 151 113	01 40 XX 00 080 113	Priz	13,50	1,70	<b>15,20</b>
01 00 14 00 152 115	01 40 XX 00 080 115	Topraklı Priz	15,20	1,70	<b>16,90</b>
01 00 14 00 152 116	01 40 XX 00 080 116	Çocuk Korumalı Topraklı Priz	18,50	5,85	<b>24,35</b>
01 00 14 00 152 138	01 40 XX 00 080 138	Çocuk Korumalı Kapaklı Topraklı Priz	19,90	8,70	<b>28,60</b>
01 00 14 00 152 117	01 40 XX 00 080 117	Kapaklı Topraklı Priz	15,70	3,25	<b>18,95</b>
01 00 14 00 153 118	01 40 XX 00 080 118	UPS Priz	22,35	1,70	<b>24,05</b>
01 00 14 00 153 137	01 40 XX 00 080 137	Çocuk Korumalı UPS Priz	22,65	6,75	<b>29,40</b>
01 00 14 00 157 353	01 40 XX 00 080 353	2 Çıkışlı USB Şarj Prizi, 5V, 2,1A	108,20	1,70	<b>109,90</b>
<b>TV/Radyo Grubu</b>					
01 00 14 00 159 122	01 40 XX 00 080 122	TV Prizi (Geçişli-Sonlu)	18,80	1,70	<b>20,50</b>
01 00 00 00 159 153	01 40 XX 00 080 153	Uydu Prizi Sonlu (Sat-TV-Radyo)	96,70	1,70	<b>98,40</b>
01 00 00 00 159 154	01 40 XX 00 080 154	Uydu Prizi Geçişli (Sat-TV-Radyo)	96,70	1,70	<b>98,40</b>
01 00 14 00 159 172	01 40 XX 00 080 172	Tekli Uydu Sat Prizi F Konnektörlü (Geçişli-Sonlu)	30,45	1,70	<b>32,15</b>
01 00 00 00 159 339	01 40 XX 00 080 339	Uydu Prizi Sonlu (Alcad-Sat-TV)	108,15	1,70	<b>109,85</b>
01 00 00 00 159 156	01 40 XX 00 080 156	Uydu Prizi Sonlu (TV-Sat)	83,60	1,70	<b>85,30</b>
01 00 14 00 157 165	01 40 XX 00 080 165	Kablo Çıkışı	10,25	1,70	<b>11,95</b>
01 00 14 00 159 391	01 40 XX 00 080 391	Tekli Uydu Prizi Eko	14,60	1,70	<b>16,30</b>

## EQONA NOBLE

## SIVA ALTI ANAHTAR VE PRİZ SERİLERİ

Mekanizma Referans No	Kapak Referans No	Ürün Adı	Mekanizma Fiyatı (TL)	Kapak Fiyatı (TL)	Liste Fiyatı (TL)
<b>İletişim Grubu</b>					
01 00 14 00 157 119	01 40 XX 00 080 119	Telefon Prizi	13,15	1,70	<b>14,85</b>
01 00 14 00 157 120	01 40 XX 00 080 120	Nümeris Telefon Prizi (Cat 3)	17,75	1,70	<b>19,45</b>
01 00 14 00 157 121	01 40 XX 00 080 121	İkili Nümeris Telefon Prizi (2xCat 3)	27,40	1,70	<b>29,10</b>
01 00 14 00 157 132	01 40 XX 00 080 132	Data+Nümeris Prizi (RJ45 Cat 5+ Cat 3)	54,75	1,70	<b>56,45</b>
01 00 14 00 157 171	01 40 XX 00 080 171	Data+Nümeris Prizi (RJ45 Cat 6+ Cat 3)	54,75	1,70	<b>56,45</b>
01 00 14 00 157 129	01 40 XX 00 080 129	Data Prizi (Jaksız)	15,95	1,70	<b>17,65</b>
01 00 14 00 157 130	01 40 XX 00 080 130	Tekli Data Prizi (RJ45 Cat 5)	41,90	1,70	<b>43,60</b>
01 00 14 00 157 169	01 40 XX 00 080 169	Tekli Data Prizi (RJ45 Cat 6)	41,90	1,70	<b>43,60</b>
01 00 14 00 157 131	01 40 XX 00 080 131	İkili Data Prizi (2xRJ45 Cat 5)	74,65	1,70	<b>76,35</b>
01 00 14 00 157 170	01 40 XX 00 080 170	İkili Data Prizi (2xRJ45 Cat 6)	74,65	1,70	<b>76,35</b>
01 00 14 00 157 332	01 40 XX 00 080 332	İkili Data Prizi (Jaksız)	15,95	1,70	<b>17,65</b>
01 00 14 00 157 337	01 40 XX 00 080 337	Müzik Yayın Prizi	19,45	1,70	<b>21,15</b>
01 00 14 00 158 352	01 40 XX 00 080 352	VGA Prizi	154,85	1,70	<b>156,55</b>
01 00 14 00 157 350	01 40 XX 00 080 350	HDMI Prizi	50,20	1,70	<b>51,90</b>
01 00 14 00 157 351	01 40 XX 00 080 351	USB Data Prizi	39,75	1,70	<b>41,45</b>
<b>Dimmer Grubu</b>					
01 00 14 00 160 126	01 40 XX 00 080 126	Dimmer 1000 VA	63,95	1,70	<b>65,65</b>
01 00 14 00 160 127	01 40 XX 00 080 127	Işıklı Dimmer 1000 VA	71,50	1,70	<b>73,20</b>
01 00 14 00 160 128	01 40 XX 00 080 128	Vavien Dimmer 600 VA	117,35	1,70	<b>119,05</b>
<b>Elektronik Grubu</b>					
01 00 14 00 158 157	01 40 XX 00 080 157	Energy Saver Standart	31,15	1,70	<b>33,05</b>
01 00 14 00 158 357	01 40 XX 00 080 357	Energy Saver (RF)	101,90	1,70	<b>106,30</b>
01 00 14 00 158 164	01 40 XX 00 080 164	Hareket Sensörü	164,45	1,70	<b>166,15</b>
<b>Röle Grubu</b>					
01 15 11 00 000 711		Energy Saver Rölesi (3x10A) RF+Std (220VAC)			<b>71,45</b>
01 15 11 00 000 718		Energy Saver Rölesi (3x10A) RF+Std (12VAC)			<b>71,45</b>
01 15 11 00 000 713		Energy Saver Rölesi (2x16A) RF			<b>235,95</b>

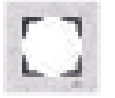

## EQONA NOBLE

### ÇERÇEVE SERİLERİ

Referans Kodu	Ürün Adı	Kutu (Adet)	Koli (Adet)	Liste Fiyatı (TL)
<b>Inox Çerçeve Serileri</b>				
01 41 XX 01 000 140	Eqona Inox Tekli Çerçeve	5	30	<b>39,70</b>
01 41 XX 01 000 141	Eqona Inox İkili Çerçeve	5	30	<b>65,40</b>
01 41 XX 01 000 143	Eqona Inox Üçlü Çerçeve	5	30	<b>98,10</b>
01 41 XX 01 000 145	Eqona Inox Dörtlü Çerçeve	5	30	<b>123,15</b>
01 41 XX 01 000 146	Eqona Inox Beşli Çerçeve	5	30	<b>151,40</b>



Gümüş

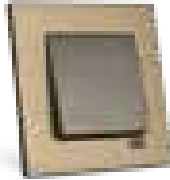

Bronz



Siyah

Inox çerçeve renkleri için XX gördüğünüz yere aşağıdaki renk kodlarını yazınız.  
Gümüş: 15, Bronz: 77, Siyah: 34

Referans Kodu	Ürün Adı	Kutu (Adet)	Koli (Adet)	Liste Fiyatı (TL)
<b>Cam Çerçeve Serileri</b>				
01 41 XX 02 000 140	Eqona Cam Tekli Çerçeve	5	30	<b>95,85</b>
01 41 XX 02 000 141	Eqona Cam İkili Çerçeve	5	30	<b>138,15</b>
01 41 XX 02 000 143	Eqona Cam Üçlü Çerçeve	5	30	<b>198,30</b>
01 41 XX 02 000 145	Eqona Cam Dörtlü Çerçeve	5	30	<b>295,20</b>
01 41 XX 02 000 146	Eqona Cam Beşli Çerçeve	5	30	<b>397,85</b>



Siyah

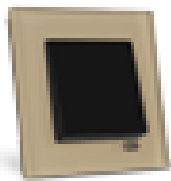

Kese Kağıdı

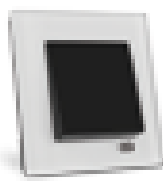

Beyaz

Cam çerçeve renkleri için XX gördüğünüz yere aşağıdaki renk kodlarını yazınız.  
Beyaz: 11, Siyah: 34, Kese Kağıdı: 48

**EQONA NOBLE****ÇERÇEVE SERİLERİ**

Referans Kodu	Ürün Adı	Kutu (Adet)	Koli (Adet)	Liste Fiyatı (TL)
<b>Corian Çerçeve Serileri</b>				
01 41 XX 03 000 140	Eqona Corian Tekli Çerçeve	5	30	<b>88,85</b>
01 41 XX 03 000 141	Eqona Corian İkili Çerçeve	5	30	<b>106,90</b>
01 41 XX 03 000 143	Eqona Corian Üçlü Çerçeve	5	30	<b>163,90</b>
01 41 XX 03 000 145	Eqona Corian Dörtlü Çerçeve	5	30	<b>188,05</b>

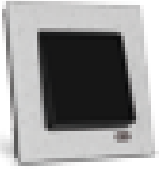

Everest

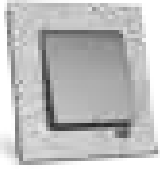

Dusk



Aurora

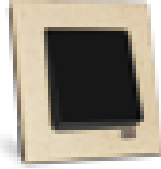

Sandstone

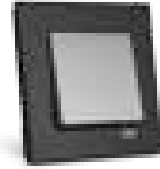

Black Quartz

Corian çerçeve için XX gördüğünüz yere aşağıdaki renk kodlarını yazınız.  
Everest: 71, Dusk: 72, Aurora: 73, Sandstone: 74, Black Quartz: 75

Referans Kodu	Ürün Adı	Kutu (Adet)	Koli (Adet)	Liste Fiyatı (TL)
<b>Ahşap Çerçeve Serileri</b>				
01 41 XX 04 000 140	Eqona Ahşap Tekli Çerçeve	5	30	<b>58,60</b>
01 41 XX 04 000 141	Eqona Ahşap İkili Çerçeve	5	30	<b>80,85</b>
01 41 XX 04 000 143	Eqona Ahşap Üçlü Çerçeve	5	30	<b>103,90</b>
01 41 XX 04 000 145	Eqona Ahşap Dörtlü Çerçeve	5	30	<b>139,15</b>

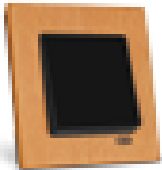

Kayın



Ceviz

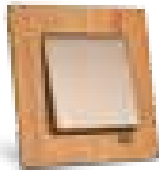

Bambu

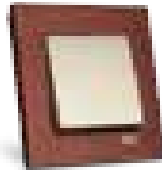

Kiraz

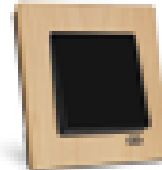

Akçaağaç

Ahşap çerçeve için XX gördüğünüz yere aşağıdaki renk kodlarını yazınız.  
Ceviz: 20, Akçaağaç: 23, Kiraz: 24, Bambu: 76, Kayın: 86



DOKUNMAK BAZEN  
AYDINLATIR ORTAMI,  
BAZEN DE DUYGULARI...



Beyaz

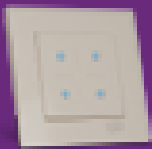

Krem



Gümüş



Metalik Bej



Füme



Siyah

## EQONA SLIMTOUCH

## DOKUNMATİK ANAHTAR SERİLERİ

Referans No	Ürün Adı (Tuş/Kapak+Mekanizma+Çerçeve)	Koli (Adet)	Kutu (Adet)	Liste Fiyatı (TL)
<b>Beyaz/Krem</b>				
01 70 XX 00 100 101	Anahtar	8	1	70,90
01 70 XX 00 100 103	İkili Anahtar	8	1	70,90
01 70 XX 00 100 160	Üçlü Anahtar	8	1	94,50
01 70 XX 00 100 394	Dörtlü Anahtar	8	1	94,50
01 70 XX 00 100 107	Vavien	8	1	94,50
01 70 XX 00 100 135	Ara Vavien	8	1	94,50
01 70 XX 00 100 179	Jaluzi Kumanda Anahtarı (Tekli)	8	1	94,50
01 70 XX 00 100 125	Jaluzi Kumanda Anahtarı (İkili)	8	1	94,50
01 70 XX 00 100 126	(+ / -) Dimmer	8	1	71,90
01 70 XX 00 100 396	Slider Dimmer	8	1	71,90
01 70 XX 00 100 395	Yarım Ay Dimmer	8	1	71,90

Eqona Slimtouch Beyaz/Krem için XX gördüğünüz yere aşağıdaki renk kodlarını yazınız.  
Beyaz: 11, Krem: 12

**Metalik**

01 70 XX 00 100 101	Anahtar	8	1	76,90
01 70 XX 00 100 103	İkili Anahtar	8	1	76,90
01 70 XX 00 100 160	Üçlü Anahtar	8	1	106,50
01 70 XX 00 100 394	Dörtlü Anahtar	8	1	106,50
01 70 XX 00 100 107	Vavien	8	1	106,50
01 70 XX 00 100 135	Ara Vavien	8	1	106,50
01 70 XX 00 100 179	Jaluzi Kumanda Anahtarı (Tekli)	8	1	106,50
01 70 XX 00 100 125	Jaluzi Kumanda Anahtarı (İkili)	8	1	106,50
01 70 XX 00 100 126	(+ / -) Dimmer	8	1	77,80
01 70 XX 00 100 396	Slider Dimmer	8	1	77,80
01 70 XX 00 100 395	Yarım Ay Dimmer	8	1	77,80

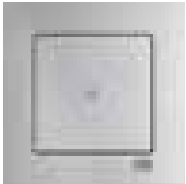

Tekli Anahtar

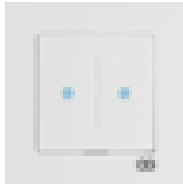

İkili Anahtar

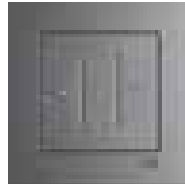

Üçlü Anahtar

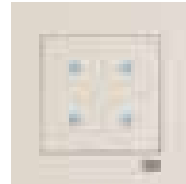

Dörtlü Anahtar

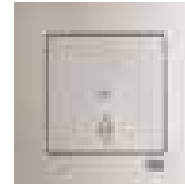

Vavien

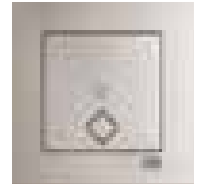

Ara Vavien

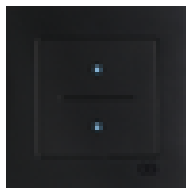

Tekli Jaluzi

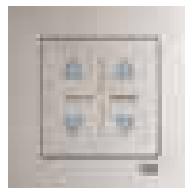

İkili Jaluzi

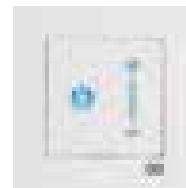

(+/-) Dimmer

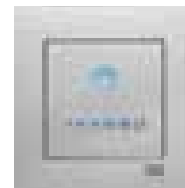

Slider Dimmer

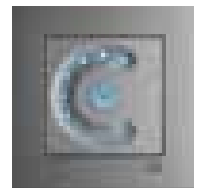

Yarım Ay Dimmer

Eqona Slimtouch Metalik için XX gördüğünüz yere aşağıdaki renk kodlarını yazınız.  
Gümüş: 15, Füme: 17, Metalik Bej: 25, Metalik Siyah: 34

Eqona Slimtouch serisi ürünler  EQONA NOBLE çerçeveler ile uyumludur.





## MODÜLER SERİ



FLAT



MODE



EVİNİZİN TAMAMLAYICI UNSURU...



INOX

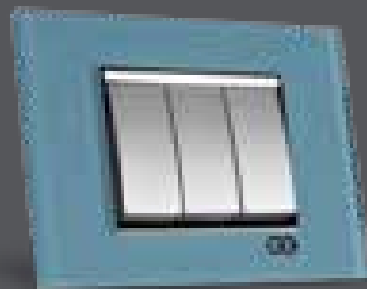

CAM



AHŞAP

# MODÜLER SERİ

## MODÜL GRUBU

Referans No	Ürün Adı	Modül Ölçüsü	Koli (Adet)	Kutu (Adet)	Liste Fiyatı (TL)
<strong>Anahtar Grubu</strong>					
01 43 XX 01 165 101	Anahtar	1M	240	20	16,55
01 43 XX 01 165 105	Liht	1M	240	20	16,55
01 43 XX 01 165 111	Zil Butonu (220 V)	1M	240	20	16,55
01 43 XX 01 165 110	Kapı Otomatiği	1M	240	20	16,55
01 43 XX 01 165 125	Çiftli Stor/Jaluzi Butonu	2M	120	10	33,80
01 43 XX 01 165 179	Tekli Stor/Jaluzi Butonu	1M	240	20	32,80
01 43 XX 01 165 107	Vavien	1M	240	20	16,55
01 43 XX 01 165 135	Permütatör (Ara Vavien)	1M	240	20	24,85
<strong>Işıklı Anahtar Grubu</strong>					
01 43 XX 01 165 102	Işıklı Anahtar	1M	240	20	18,50
01 43 XX 01 165 106	Işıklı Liht	1M	240	20	18,50
01 43 XX 01 165 112	Işıklı Zil Butonu	1M	240	20	18,50
01 43 XX 01 165 387	Işıklı Kapı Otomatiği	1M	240	20	18,50
01 43 XX 01 165 108	Işıklı Vavien	1M	240	20	18,50
<strong>Geniş Anahtar Grubu</strong>					
01 43 XX 05 165 101	Anahtar Geniş	2M	120	10	17,55
01 43 XX 05 165 105	Liht Geniş	2M	120	10	17,55
01 43 XX 05 165 111	Zil Butonu Geniş	2M	120	10	17,55
01 43 XX 05 165 107	Vavien Geniş	2M	120	10	17,55
<strong>Geniş Işıklı Anahtar Grubu</strong>					
01 43 XX 05 165 102	Işıklı Anahtar Geniş	2M	120	10	19,50
01 43 XX 05 165 106	Işıklı Liht Geniş	2M	120	10	19,50
01 43 XX 05 165 112	Işıklı Zil Butonu Geniş	2M	120	10	19,50
01 43 XX 05 165 108	Işıklı Vavien Geniş	2M	120	10	19,50
<strong>Priz Grubu</strong>					
01 43 XX 10 151 113	Priz (Cihaz Tipi)	1M	240	20	14,55
01 43 XX 10 152 116	Topraklı Priz (Çocuk Korumalı)	2M	240	20	20,35
01 43 XX 10 152 138	Topraklı Priz Kapaklı (Çocuk Korumalı)	2M	240	20	32,50
01 43 XX 10 153 137	UPS Topraklı Priz (Çocuk Korumalı)	2M	240	20	20,75
<strong>Dimmer Grubu</strong>					
01 43 XX 10 160 198	Dimmer 500VA-Dar	1M	120	10	84,05
01 43 XX 10 160 381	Müzik Yayın Anahtarı (Volum Kontrol)	2M	120	10	162,00

Modüler Seri için XX gördüğünüz yere aşağıdaki renk kodlarını yazınız.

Beyaz: 11, Krem: 12, Siyah: 14

Referans No	Ürün Adı	Modül Ölçüsü	Koli (Adet)	Kutu (Adet)	Liste Fiyatı (TL)
<b>TV Radyo Grubu</b>					
01 43 XX 10 159 153	Uydu Prizi Sonlu (TV-Sat)	1M	240	20	65,25
01 43 XX 10 159 391	Tekli Uydu Prizi, F Tipi	1M	240	20	27,40

<b>İletişim Grubu</b>					
01 43 XX 10 157 120	Telefon Prizi (Cat3)	1M	240	20	25,75
01 43 XX 10 157 130	Data Prizi (RJ45 Cat5)	1M	240	20	27,05
01 43 XX 10 157 169	Data Prizi (RJ45 Cat6)	1M	240	20	30,65
01 43 XX 10 157 350	HDMI Prizi	1M	240	20	54,30
01 43 XX 10 157 351	USB Data Prizi	1M	240	20	43,20
01 43 XX 10 157 385	Hoparlör Çıkışı - 1 Çıkış	1M	480	40	14,05
01 43 XX 10 157 386	Hoparlör Çıkışı - 2 Çıkış	1M	480	40	23,75
01 43 XX 10 157 383	Müzik Yayın Jack 4K	1M	480	40	62,25
01 43 XX 10 157 384	Müzik Yayın Jack 5K	1M	480	40	67,65

<b>Elektronik Grubu</b>					
01 43 XX 10 158 157	Energy Saver Standart (Kartlı)	3M	120	10	33,20
01 43 XX 10 158 357	Energy Saver, RF (Kartlı)	3M	120	10	117,10
01 43 XX 01 165 379	DND/MUR Dış Ünite	2M	120	10	100,85
01 43 XX 01 165 380	DND/MUR İç Ünite	2M	120	10	57,60

<b>Röle Grubu</b>					
01 15 11 00 000 711	Energy Saver Rölesi(3x10A) RF+Std (220VAC)		1	1	71,45
01 15 11 00 000 718	Energy Saver Rölesi(3x10A) RF+Std (12VAC)		1	1	71,45
01 15 11 00 000 713	Energy Saver Rölesi (2X16A) RF		1	1	235,95

<b>Kapaksız Modül Grubu</b>					
01 43 17 04 165 101	Anahtar Modül	1M	240	20	14,15
01 43 17 04 165 105	Liht Modül	1M	240	20	14,15
01 43 17 04 165 107	Vavien Modül	1M	240	20	14,15
01 43 17 04 165 179	Tekli Stor/Jaluzi Butonu Modül	1M	240	20	30,40
01 43 17 01 165 102	Işıklı Anahtar Modül	1M	240	20	16,10
01 43 17 01 165 106	Işıklı Liht Modül	1M	240	20	16,10
01 43 17 01 165 108	Işıklı Vavien Modülü	1M	240	20	16,10
01 43 17 01 165 135	Permütatör (Ara Vavien)	1M	240	20	22,45

## KAPAK GRUBU

<b>Tekli Kapak Grubu</b>					
01 43 XX 02 165 101	Kapak Anahtar	1M	720	60	2,40
01 43 XX 02 165 105	Kapak Liht	1M	720	60	2,40
01 43 XX 02 165 111	Kapak Zil Butonu	1M	720	60	2,40
01 43 XX 02 165 110	Kapak Kapı Otomatiği	1M	720	60	2,40
01 43 XX 02 165 125	Kapak Çiftli Stor/Jaluzi	2M	720	60	3,40
01 43 XX 02 165 179	Kapak Tekli Stor/Jaluzi	1M	720	60	2,40
01 43 XX 02 165 107	Kapak Vavien	1M	720	60	2,40
01 43 XX 02 165 135	Kapak Permütatör (Ara Vavien)	1M	720	60	2,40
01 43 XX 02 165 382	Kapak Boşluk Kapağı	1M	720	60	2,40
01 43 XX 02 165 165	Kapak Kablo Çıkış Kapağı	1M	720	60	2,40

Modüler Seri için XX gördüğünüz yere aşağıdaki renk kodlarını yazınız.

Beyaz: 11, Krem: 12, Siyah: 14

# MODÜLER SERİ

## KAPAK GRUBU

Referans No	Ürün Adı	Modül Ölçüsü	Koli (Adet)	Kutu (Adet)	Liste Fiyatı (TL)
<b>Işıklı Kapak Grubu</b>					
01 43 XX 02 165 102	Kapak Işıklı Anahtar	1M	720	60	2,40
01 43 XX 02 165 106	Kapak Işıklı Liht	1M	720	60	2,40
01 43 XX 02 165 112	Kapak Işıklı Zil Butonu	1M	720	60	2,40
01 43 XX 02 165 387	Kapak Işıklı Kapı Otomatığı	1M	720	60	2,40
01 43 XX 02 165 108	Kapak Işıklı Vavien	1M	720	60	2,40
<b>Geniş Kapak Grubu</b>					
01 43 XX 03 165 101	Kapak Anahtar	2M	360	30	3,40
01 43 XX 03 165 105	Kapak Liht	2M	360	30	3,40
01 43 XX 03 165 111	Kapak Zil Butonu	2M	360	30	3,40
01 43 XX 03 165 107	Kapak Vavien	2M	360	30	3,40
<b>Geniş Işıklı Kapak Grubu</b>					
01 43 XX 03 165 102	Kapak Işıklı Anahtar	2M	360	30	3,40
01 43 XX 03 165 108	Kapak Işıklı Vavien	2M	360	30	3,40
01 43 XX 03 165 112	Kapak Işıklı Zil Anahtarı	2M	360	30	3,40
01 43 XX 03 165 106	Kapak Işıklı Liht	2M	360	30	3,40

## KARKAS VE KASA GRUBU

<b>Karkas Grubu</b>					
01 43 14 00 700 140	Karkas	1M	200	20	4,20
01 43 14 00 700 140	Karkas(Tırnaklı)	1M	200	20	4,40
01 43 14 00 700 141	Karkas	2M	200	20	4,05
01 43 14 00 700 141	Karkas(Tırnaklı)	2M	200	20	4,20
01 43 14 00 700 143	Karkas	3M	200	20	4,20
01 43 14 00 700 145	Karkas	4M	100	10	6,75
01 43 14 00 700 177	Karkas	7M	100	10	8,40
<b>Kasa Grubu</b>					
01 45 11 01 000 365	Kasa 2M	2M	50		2,30
01 45 11 01 000 366	Kasa 3M	3M	20		2,70
01 45 11 01 000 367	Kasa 4M	4M	20		4,40
01 45 11 01 000 368	Kasa 7M	7M	20		6,35
01 45 11 02 000 366	Alçıpan Kasa 3M	3M	20		6,75
01 45 11 02 000 367	Alçıpan Kasa 4M	4M	20		8,55
01 45 11 02 000 368	Alçıpan Kasa 7M	7M	20		13,75

Modüler seri için XX gördüğünüz yere aşağıdaki renk kodlarını yazınız.

Beyaz: 11, Krem: 12, Siyah: 14

# MODÜLER ÇERÇEVE SERİLERİ



## MODÜLER ÇERÇEVE SERİLERİ

### Flat Çerçeveler

01 43 XX 00 000 141	Flat İkili Çerçeve	2M	200	20	<b>13,15</b>
01 43 XX 00 000 143	Flat Üçlü Çerçeve	3M	200	20	<b>15,20</b>
01 43 XX 00 000 145	Flat Dörtlü Çerçeve	4M	100	10	<b>18,85</b>
01 43 XX 00 000 177	Flat Yedili Çerçeve	7M	100	10	<b>22,70</b>

### Mode Çerçeveler

01 44 XX 00 000 141	Mode İkili Çerçeve	2M	200	20	<b>13,15</b>
01 44 XX 00 000 143	Mode Üçlü Çerçeve	3M	200	20	<b>15,20</b>
01 44 XX 00 000 145	Mode Dörtlü Çerçeve	4M	100	10	<b>18,85</b>
01 44 XX 00 000 177	Mode Yedili Çerçeve	7M	100	10	<b>22,70</b>

Modüler Çerçeve serileri için XX gördüğünüz yere aşağıdaki renk kodlarını yazınız.  
Beyaz: 11, Krem: 12, Kesekağıdı: 48, Siyah: 14

# MODÜLER SERİ

## METALİK MODÜL GRUBU

Referans No	Ürün Adı	Modül Ölçüsü	Koli (Adet)	Kutu (Adet)	Liste Fiyatı (TL)
<strong>Anahtar Grubu</strong>					
01 43 XX 01 165 101	Anahtar	1M	240	20	19,20
01 43 XX 01 165 105	Liht	1M	240	20	19,20
01 43 XX 01 165 111	Zil Butonu (220 V)	1M	240	20	19,20
01 43 XX 01 165 110	Kapı Otomatiği	1M	240	20	19,20
01 43 XX 01 165 125	Çiftli Stor/Jaluzi Butonu	2M	120	10	37,10
01 43 XX 01 165 179	Tekli Stor/Jaluzi Butonu	1M	240	20	35,45
01 43 XX 01 165 107	Vavien	1M	240	20	19,20
01 43 XX 01 165 135	Permütatör(Ara Vavien)	1M	240	20	27,50
<strong>Işıklı Anahtar Grubu</strong>					
01 43 XX 01 165 102	Işıklı Anahtar	1M	240	20	21,15
01 43 XX 01 165 106	Işıklı Liht	1M	240	20	21,15
01 43 XX 01 165 112	Işıklı Zil Butonu	1M	240	20	21,15
01 43 XX 01 165 387	Işıklı Kapı Otomatiği	1M	240	20	21,15
01 43 XX 01 165 108	Işıklı Vavien	1M	240	20	
<strong>Geniş Anahtar Grubu</strong>					
01 43 XX 05 165 101	Anahtar Geniş	2M	360	30	20,85
01 43 XX 05 165 105	Liht Geniş	2M	360	30	20,85
01 43 XX 05 165 111	Zil Butonu Geniş	2M	360	30	20,85
01 43 XX 05 165 107	Vavien Geniş	2M	360	30	20,85
<strong>Geniş Işıklı Anahtar Grubu</strong>					
01 43 XX 05 165 102	Işıklı Anahtar Geniş	2M	360	30	22,80
01 43 XX 05 165 106	Işıklı Liht Geniş	2M	360	30	22,80
01 43 XX 05 165 108	Işıklı Vavien Geniş	2M	360	30	22,80
01 43 XX 05 165 112	Işıklı Zil Butonu Geniş	2M	360	30	22,80
<strong>Priz Grubu</strong>					
01 43 XX 10 151 113	Priz (Cihaz Tipi)	1M	240	20	16,05
01 43 XX 10 152 116	Topraklı Priz (Çocuk Korumalı)	2M	240	20	24,20
01 43 XX 10 152 138	Topraklı Priz Kapaklı (Çocuk Korumalı)	2M	240	20	36,20
01 43 XX 10 153 137	UPS Topraklı Priz (Çocuk Korumalı)	2M	240	20	24,40
<strong>Dimmer Grubu</strong>					
01 43 XX 10 160 198	Dimmer 500VA-Dar	1M	120	10	84,05
01 43 XX 10 160 381	Müzik Yayın Anahtarı (Volum Kontrol)	2M	120	10	161,75
<strong>TV Radyo Grubu</strong>					
01 43 XX 10 159 153	Uydu Prizi Sonlu (TV-Sat)	1M	240	20	66,90
01 43 XX 10 159 391	Tekli Uydu Prizi F Tipi	1M	240	20	30,20

Modüler Seri için XX gördüğünüz yere aşağıdaki renk kodlarını yazınız.  
Gümüş: 15, Füme: 17, Metalik Bej: 25

## METALİK MODÜL GRUBU

Referans No	Ürün Adı	Modül Ölçüsü	Koli (Adet)	Kutu (Adet)	Liste Fiyatı (TL)
<b>İletişim Grubu</b>					
01 43 XX 10 157 120	Telefon Prizi (Cat3)	1M	240	20	27,10
01 43 XX 10 157 130	Data Prizi (RJ45 Cat5)	1M	240	20	29,85
01 43 XX 10 157 169	Data Prizi (RJ45 Cat6)	1M	240	20	33,20
01 43 XX 10 157 350	HDMI Prizi	1M	240	20	55,40
01 43 XX 10 157 351	USB Data Prizi	1M	240	20	43,20
01 43 XX 10 157 385	Hoparlör Çıkışı - 1 Çıkış	1M	480	40	15,55
01 43 XX 10 157 386	Hoparlör Çıkışı - 2 Çıkış	1M	480	40	24,55
01 43 XX 10 157 383	Müzik Yayın Jack 4K	1M	480	40	62,55
01 43 XX 10 157 384	Müzik Yayın Jack 5K	1M	480	40	67,70

### Elektronik Grubu

01 43 XX 10 158 157	Energy Saver Standart (Kartlı)	3M	120	10	36,50
01 43 XX 10 158 357	Energy Saver, RF (Kartlı)	3M	120	10	117,20
01 43 XX 01 165 379	DND/MUR Dış Ünite	2M	120	10	100,60
01 43 XX 01 165 380	DND/MUR İç Ünite	2M	120	10	59,35

### Röle Grubu

01 15 11 00 000 711	Energy Saver Rölesi(3x10A) RF+Std (220VAC)		1	1	71,45
01 15 11 00 000 718	Energy Saver Rölesi(3x10A) RF+Std (12VAC)		1	1	71,45
01 15 11 00 000 713	Energy Saver Rölesi (2X16A) RF		1	1	235,95

### Kapaksız Modül Grubu

01 43 17 04 165 101	Anahtar Modül	1M	240	20	14,15
01 43 17 04 165 105	Liht Modül	1M	240	20	14,15
01 43 17 04 165 107	Vavien Modül	1M	240	20	14,15
01 43 17 04 165 179	Tekli Stor/Jaluzi Butonu Modül	1M	240	20	30,40
01 43 17 04 165 102	Işıklı Anahtar Modül	1M	240	20	16,10
01 43 17 04 165 106	Işıklı Liht Modül	1M	240	20	16,10
01 43 17 04 165 108	Işıklı Vavien Modül	1M	240	20	16,10
01 43 17 04 165 135	Permütatör (Ara Vavien Modül)	1M	240	20	22,45

## METALİK KAPAK GRUBU

### Kapak Grubu

01 43 XX 02 165 101	Kapak Anahtar	1M	720	60	5,05
01 43 XX 02 165 105	Kapak Liht	1M	720	60	5,05
01 43 XX 02 165 111	Kapak Zil Butonu	1M	720	60	5,05
01 43 XX 02 165 110	Kapak Kapı Otomatığı	1M	720	60	5,05
01 43 XX 02 165 125	Kapak Çiftli Stor/Jaluzi	2M	720	60	6,70
01 43 XX 02 165 179	Kapak Tekli Stor/Jaluzi	1M	720	60	5,05
01 43 XX 02 165 107	Kapak Vavien	1M	720	60	5,05
01 43 XX 02 165 135	Kapak Permütatör (Ara Vavien)	1M	720	60	5,05
01 43 XX 02 165 382	Kapak Boşluk Kapağı	1M	720	60	5,05
01 43 XX 02 165 165	Kapak Kablo Çıkış Kapağı	1M	720	60	5,05

Modüler Seri için XX gördüğünüz yere aşağıdaki renk kodlarını yazınız.  
Gümüş: 15, Füme: 17, Metalik Bej: 25



# MODÜLER SERİ

## METALİK KAPAK GRUBU

Referans No	Ürün Adı	Modül Ölçüsü	Koli (Adet)	Kutu (Adet)	Liste Fiyatı (TL)
-------------	----------	--------------	-------------	-------------	-------------------

### Işıklı Kapak Grubu

01 43 XX 02 165 102	Kapak Işıklı Anahtar	1M	720	60	5,05
01 43 XX 02 165 106	Kapak Işıklı Liht	1M	720	60	5,05
01 43 XX 02 165 112	Kapak Işıklı Zil Butonu	1M	720	60	5,05
01 43 XX 02 165 387	Kapak Işıklı Kapı Otomatığı	1M	720	60	5,05
01 43 XX 02 165 108	Kapak Işıklı Vavien	1M	720	60	5,05

### Geniş Kapak Grubu

01 43 XX 03 165 101	Kapak Anahtar	2M	360	30	6,70
01 43 XX 03 165 105	Kapak Liht	2M	360	30	6,70
01 43 XX 03 165 111	Kapak Zil Butonu	2M	360	30	6,70
01 43 XX 03 165 107	Kapak Vavien	2M	360	30	6,70

### Geniş Işıklı Kapak Grubu

01 43 XX 03 165 102	Kapak Işıklı Anahtar	2M	360	30	6,70
01 43 XX 03 165 108	Kapak Işıklı Vavien	2M	360	30	6,70
01 43 XX 03 165 112	Kapak Işıklı Zil Butonu	2M	360	30	6,70
01 43 XX 03 165 106	Kapak Işıklı Liht	2M	360	30	6,70

Modüler Seri için XX gördüğünüz yere aşağıdaki renk kodlarını yazınız.  
Gümüş: 15, Füme: 17, Metalik Bej: 25

## METALİK ÇERÇEVE GRUBU

### Flat Çerçeveler

01 43 XX 00 000 141	Flat İkili Çerçeve	2M	200	20	18,20
01 43 XX 00 000 143	Flat Üçlü Çerçeve	3M	200	20	20,20
01 43 XX 00 000 145	Flat Dörtlü Çerçeve	4M	100	10	23,75
01 43 XX 00 000 177	Flat Yedili Çerçeve	7M	100	10	29,25

### Mode Çerçeveler

01 44 XX 00 000 141	Mode İkili Çerçeve	2M	200	20	18,20
01 44 XX 00 000 143	Mode Üçlü Çerçeve	3M	200	20	23,20
01 44 XX 00 000 145	Mode Dörtlü Çerçeve	4M	100	10	23,75
01 44 XX 00 000 177	Mode Yedili Çerçeve	7M	100	10	29,25

Modüler Çerçeve serileri için XX gördüğünüz yere aşağıdaki renk kodlarını yazınız.  
Gümüş: 15, Füme: 17, Metalik Bej: 25



MODÜLER LÜX ÇERÇEVE SERİLERİ  
EVİNİZLE UYUM İÇİNDE...

# MODÜLER SERİ

## MODÜLER LÜX ÇERÇEVE SERİLERİ

Referans No	Ürün Adı	Modül Ölçüsü	Koli (Adet)	Kutu (Adet)	Liste Fiyatı (TL)
<b>Inox Çerçeveler</b>					
01 46 77 27 000 141	Bronz Çerçeve / Çıtası Krom	2M	12	1	58,70
01 46 15 27 000 141	Gümüş Çerçeve / Çıtası Krom	2M	12	1	58,70
01 46 15 34 000 141	Gümüş Çerçeve / Çıtası Siyah	2M	12	1	58,70
01 46 14 27 000 141	Siyah Çerçeve / Çıtası Krom	2M	12	1	58,70
01 46 14 34 000 141	Siyah Çerçeve / Çıtası Siyah	2M	12	1	58,70
01 46 11 64 000 141	Beyaz Çerçeve / Çıtası Beyaz	2M	12	1	58,70
01 46 13 65 000 141	Gri Çerçeve / Çıtası Krom	2M	12	1	58,70
01 46 77 27 000 143	Bronz Çerçeve / Çıtası Krom	3M	10	1	82,65
01 46 15 27 000 143	Gümüş Çerçeve / Çıtası Krom	3M	10	1	82,65
01 46 15 34 000 143	Gümüş Çerçeve / Çıtası Siyah	3M	10	1	82,65
01 46 14 27 000 143	Siyah Çerçeve / Çıtası Krom	3M	10	1	82,65
01 46 14 34 000 143	Siyah Çerçeve / Çıtası Siyah	3M	10	1	82,65
01 46 11 64 000 143	Beyaz Çerçeve / Çıtası Beyaz	3M	10	1	82,65
01 46 13 65 000 143	Gri Çerçeve / Çıtası Krom	3M	10	1	82,65
01 46 77 27 000 145	Bronz Çerçeve / Çıtası Krom	4M	10	1	99,90
01 46 15 27 000 145	Gümüş Çerçeve / Çıtası Krom	4M	10	1	99,90
01 46 15 34 000 145	Gümüş Çerçeve / Çıtası Siyah	4M	10	1	99,90
01 46 14 27 000 145	Siyah Çerçeve / Çıtası Krom	4M	10	1	99,90
01 46 14 34 000 145	Siyah Çerçeve / Çıtası Siyah	4M	10	1	99,90
01 46 11 64 000 145	Beyaz Çerçeve / Çıtası Beyaz	4M	10	1	99,90
01 46 13 65 000 145	Gri Çerçeve / Çıtası Krom	4M	10	1	99,90
01 46 77 27 000 177	Bronz Çerçeve / Çıtası Krom	7M	7	1	135,90
01 46 15 27 000 177	Gümüş Çerçeve / Çıtası Krom	7M	7	1	135,90
01 46 15 34 000 177	Gümüş Çerçeve / Çıtası Siyah	7M	7	1	135,90
01 46 14 27 000 177	Siyah Çerçeve / Çıtası Krom	7M	7	1	135,90
01 46 14 34 000 177	Siyah Çerçeve / Çıtası Siyah	7M	7	1	135,90
01 46 11 64 000 177	Beyaz Çerçeve / Çıtası Beyaz	7M	7	1	135,90
01 46 13 65 000 177	Gri Çerçeve / Çıtası Krom	7M	7	1	135,90



Beyaz

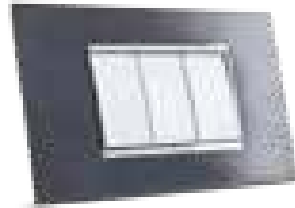

Gri



Amerikan Ceviz



Bambu

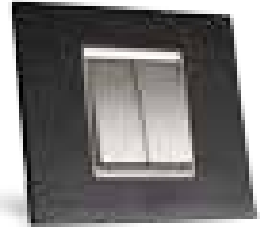

Venge

## MODÜLER LÜX ÇERÇEVE SERİLERİ

Referans No	Ürün Adı	Modül Ölçüsü	Koli (Adet)	Kutu (Adet)	Liste Fiyatı (TL)
<b>Cam Çerçeveler</b>					
01 46 11 27 000 141	Beyaz Çerçeve / Çıtası Krom	2M	12	1	93,50
01 46 11 34 000 141	Beyaz Çerçeve / Çıtası Siyah	2M	12	1	93,50
01 46 84 27 000 141	Gök Mavisî Çerçeve / Çıtası Krom	2M	12	1	93,50
01 46 48 27 000 141	Kese Kağıdı Çerçeve / Çıtası Krom	2M	12	1	93,50
01 46 34 27 000 141	Siyah Çerçeve / Çıtası Krom	2M	12	1	93,50
01 46 11 27 000 143	Beyaz Çerçeve / Çıtası Krom	3M	10	1	125,90
01 46 11 34 000 143	Beyaz Çerçeve / Çıtası Siyah	3M	10	1	125,90
01 46 84 27 000 143	Gök Mavisî Çerçeve / Çıtası Krom	3M	10	1	125,90
01 46 48 27 000 143	Kese Kağıdı Çerçeve / Çıtası Krom	3M	10	1	125,90
01 46 34 27 000 143	Siyah Çerçeve / Çıtası Krom	3M	10	1	125,90
01 46 11 27 000 145	Beyaz Çerçeve / Çıtası Krom	4M	10	1	159,90
01 46 11 34 000 145	Beyaz Çerçeve / Çıtası Siyah	4M	10	1	159,90
01 46 84 27 000 145	Gök Mavisî Çerçeve / Çıtası Krom	4M	10	1	159,90
01 46 48 27 000 145	Kese Kağıdı Çerçeve / Çıtası Krom	4M	10	1	159,90
01 46 34 27 000 145	Siyah Çerçeve / Çıtası Krom	4M	10	1	159,90
01 46 11 27 000 177	Beyaz Çerçeve / Çıtası Krom	7M	7	1	218,90
01 46 11 34 000 177	Beyaz Çerçeve / Çıtası Siyah	7M	7	1	218,90
01 46 84 27 000 177	Gök Mavisî Çerçeve / Çıtası Krom	7M	7	1	218,90
01 46 48 27 000 177	Kese Kağıdı Çerçeve / Çıtası Krom	7M	7	1	218,90
01 46 34 27 000 177	Siyah Çerçeve / Çıtası Krom	7M	7	1	218,90
<b>Ahşap Çerçeveler</b>					
01 46 89 27 000 141	Amerikan Ceviz Çerçeve / Çıtası Krom	2M	12	1	76,55
01 46 89 25 000 141	Amerikan Ceviz Çerçeve / Çıtası M.Bej	2M	12	1	76,55
01 46 76 27 000 141	Bambu Çerçeve / Çıtası Krom	2M	12	1	76,55
01 46 76 25 000 141	Bambu Çerçeve / Çıtası M.Bej	2M	12	1	76,55
01 46 76 27 000 141	Venge Çerçeve / Çıtası Krom	2M	12	1	76,55
01 46 76 25 000 141	Venge Çerçeve / Çıtası M.Bej	2M	12	1	76,55
01 46 89 27 000 143	Amerikan Ceviz Çerçeve / Çıtası Krom	3M	10	1	102,00
01 46 89 25 000 143	Amerikan Ceviz Çerçeve / Çıtası M.Bej	3M	10	1	102,00
01 46 76 27 000 143	Bambu Çerçeve / Çıtası Krom	3M	10	1	102,00
01 46 76 25 000 143	Bambu Çerçeve / Çıtası M.Bej	3M	10	1	102,00
01 46 76 27 000 143	Venge Çerçeve / Çıtası Krom	3M	10	1	102,00
01 46 76 25 000 143	Venge Çerçeve / Çıtası M.Bej	3M	10	1	102,00
01 46 89 27 000 145	Amerikan Ceviz Çerçeve / Çıtası Krom	4M	10	1	119,00
01 46 89 25 000 145	Amerikan Ceviz Çerçeve / Çıtası M.Bej	4M	10	1	119,00
01 46 76 27 000 145	Bambu Çerçeve / Çıtası Krom	4M	10	1	119,00
01 46 76 25 000 145	Bambu Çerçeve / Çıtası M.Bej	4M	10	1	119,00
01 46 76 27 000 145	Venge Çerçeve / Çıtası Krom	4M	10	1	119,00
01 46 76 25 000 145	Venge Çerçeve / Çıtası M.Bej	4M	10	1	119,00
01 46 89 27 000 177	Amerikan Ceviz Çerçeve / Çıtası Krom	7M	7	1	153,00
01 46 89 25 000 177	Amerikan Ceviz Çerçeve / Çıtası M.Bej	7M	7	1	153,00
01 46 76 27 000 177	Bambu Çerçeve / Çıtası Krom	7M	7	1	153,00
01 46 76 25 000 177	Bambu Çerçeve / Çıtası M.Bej	7M	7	1	153,00
01 46 76 27 000 177	Venge Çerçeve / Çıtası Krom	7M	7	1	153,00
01 46 76 25 000 177	Venge Çerçeve / Çıtası M.Bej	7M	7	1	153,00



 **VISAGE**

AİLENİZİN  
GÜÇLÜ ÜYESİ.  
SAĞLAM,  
MODERN.

**VISAGE**  
BEYAZ/KREM

Beyaz

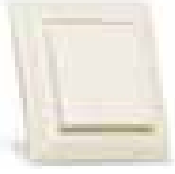

Krem

**VISAGE**  
AMBIANCE

Siyah



Mocha



Metalik Bej



Füme



Gümüş

**VISAGE**  
AMAZON

Kiraz



Ceviz



Meşe

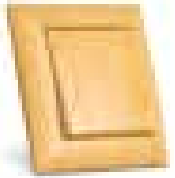

Akçağaç

**VISAGE**  
DELUXE

Inox



Füme



Krom

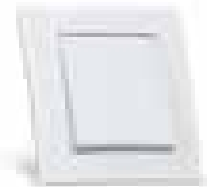

Altın

**VISAGE**  
MODERNA

Beyaz

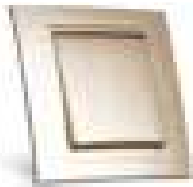

Metalik

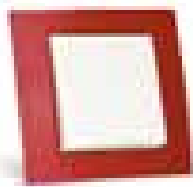

Deri Desenli

**VISAGE**  
GRUP PRİZ

VISAGE 3'lü



VISAGE 4'lü

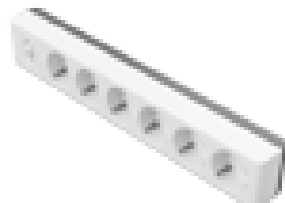

VISAGE 6'lı

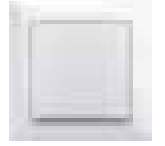

2 USB çıkışlı VISAGE 3'lü

**VISAGE BEYAZ/KREM****SIVA ALTI ANAHTAR VE PRİZ SERİLERİ**

Referans No	Ürün Adı (Tuş/Kapak+Mekanizma+Çerçeve)	Koli (Adet)	Kutu (Adet)	Liste Fiyatı (TL)
-------------	--	-------------	-------------	-------------------

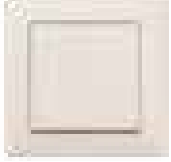
**Anahtar Grubu**

01 28 XX 00 100 101	Anahtar	120	12	<b>10,40</b>
01 28 XX 00 100 103	Komütatör	120	12	<b>12,40</b>
01 28 XX 00 100 105	Liht	120	12	<b>11,35</b>
01 28 XX 00 100 107	Vavien	120	12	<b>13,00</b>
01 28 XX 00 100 109	Komütatör Vavien	120	12	<b>16,90</b>
01 28 XX 00 100 135	Permütatör (Ara Vavien)	120	12	<b>16,90</b>
01 28 XX 00 100 110	Kapı Otomatığı	120	12	<b>11,35</b>
01 28 XX 00 100 111	Zil Butonu	120	12	<b>11,35</b>
01 28 XX 00 100 160	Üçlü Anahtar	120	12	<b>14,85</b>
01 28 XX 00 100 134	Müzik Yayın Anahtar	120	12	<b>69,00</b>
01 28 XX 00 100 179	Jaluzi Kumanda Anahtarı (Tek Düğmeli)	120	12	<b>17,10</b>

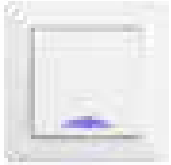
**Işıklı Anahtar Grubu**

01 28 XX 00 100 102	Işıklı Anahtar	120	12	<b>15,75</b>
01 28 XX 00 100 104	Işıklı Komütatör	120	12	<b>17,75</b>
01 28 XX 00 100 106	Işıklı Liht	120	12	<b>15,80</b>
01 28 XX 00 100 108	Işıklı Vavien	120	12	<b>18,15</b>
01 28 XX 00 100 112	Işıklı Etiketli Zil Butonu, 12V	120	12	<b>18,80</b>

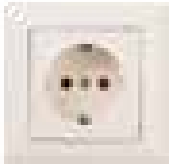
**Priz Grubu**

01 28 XX 00 100 113	Priz	120	12	<b>10,35</b>
01 28 XX 00 100 115	Topraklı Priz	120	12	<b>12,20</b>
01 28 XX 00 100 116	Çocuk Korumalı Topraklı Priz	120	12	<b>16,55</b>
01 28 XX 00 100 138	Çocuk Korumalı Kapaklı Topraklı Priz	120	12	<b>17,20</b>
01 28 XX 00 100 117	Kapaklı Topraklı Priz	120	12	<b>14,45</b>
01 28 XX 00 100 118	UPS Priz	120	12	<b>15,45</b>
01 28 XX 00 100 137	Çocuk Korumalı UPS Priz	120	12	<b>17,45</b>
01 28 XX 00 100 185	İkili UPS Priz	100	10	<b>21,00</b>
01 28 XX 00 100 149	İkili Priz	100	10	<b>17,15</b>
01 28 XX 00 100 150	İkili Topraklı Priz	100	10	<b>18,90</b>

**TV/Radyo Grubu**

01 28 XX 00 100 122	TV Prizi (Geçişli-Sonlu)	120	12	<b>16,35</b>
01 28 XX 00 100 153	Uydu Prizi Sonlu (Sat-TV-Radyo)	120	12	<b>85,10</b>
01 28 XX 00 100 339	Uydu Prizi Sonlu (Alcad-Sat-TV)	120	12	<b>89,20</b>
01 28 XX 00 100 154	Uydu Prizi Geçişli (Sat-TV-Radyo)	120	12	<b>85,10</b>
01 28 XX 00 100 391	Tekli Uydu Prizi Eko	120	12	<b>13,70</b>
01 28 XX 00 100 156	Uydu Prizi Sonlu (TV-Sat)	120	12	<b>65,70</b>
01 28 XX 00 100 172	Tekli Uydu Prizi F Konnektörlü (Geçişli-Sonlu)	120	12	<b>26,30</b>
01 28 XX 00 100 165	Kablo Çıkışı	120	12	<b>9,00</b>



## VISAGE BEYAZ/KREM

## SIVA ALTI ANAHTAR VE PRİZ SERİLERİ

Referans No	Ürün Adı (Tuş/Kapak+Mekanizma+Çerçeve)	Koli (Adet)	Kutu (Adet)	Liste Fiyatı (TL)
<b>İletişim Grubu</b>				
01 28 XX 00 100 119	Telefon Prizi	120	12	10,05
01 28 XX 00 100 120	Nümeris Telefon Prizi (Cat3)	120	12	13,15
01 28 XX 00 100 121	İkili Nümeris Telefon Prizi (2xCat3)	120	12	20,05
01 28 XX 00 100 132	Data+Nümeris Prizi (RJ45 Cat5+Cat3)	120	12	44,90
01 28 XX 00 100 171	Data+Nümeris Prizi (RJ45 Cat6+Cat3)	120	12	44,90
01 28 XX 00 100 129	Data Prizi (Jaksız)	120	12	11,65
01 28 XX 00 100 130	Tekli Data Prizi (RJ45 Cat5)	120	12	33,55
01 28 XX 00 100 169	Tekli Data Prizi (RJ45 Cat6)	120	12	33,55
01 28 XX 00 100 131	İkili Data Prizi (2xRJ45 Cat5)	120	12	56,10
01 28 XX 00 100 170	İkili Data Prizi (2xRJ45 Cat6)	120	12	56,10
01 28 XX 00 100 332	İkili Data Prizi (Jaksız)	120	12	11,65
01 28 XX 00 100 337	Müzik Yayın Prizi	120	12	17,70
01 28 XX 00 100 352	VGA Prizi	120	12	112,15
01 28 XX 00 100 350	HDMI Prizi	120	12	33,80



<b>Dimmer Grubu</b>				
01 28 XX 00 100 126	Dimmer 1000 VA	120	12	56,35
01 28 XX 00 100 128	Vavien Dimmer 600 VA	120	12	103,65
01 28 XX 00 100 127	İşıkli Dimmer 1000 VA	120	12	61,00



<b>Elektronik Grubu</b>				
01 28 XX 00 100 157	Energy Saver Standart	120	12	28,35
01 28 XX 00 100 357	Energy Saver (RF)	120	12	89,85
01 28 XX 00 100 164	Hareket Sensörü	120	12	139,20

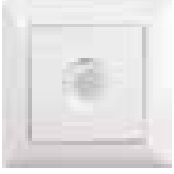

<b>Röle Grubu</b>				
01 15 11 00 000 711	Energy Saver Rölesi(3x10A) RF+Std (220VAC)	1	1	71,45
01 15 11 00 000 718	Energy Saver Rölesi(3x10A) RF+Std (12VAC)	1	1	71,45
01 15 11 00 000 713	Energy Saver Rölesi(2x16A) RF	1	1	235,95

<b>Çerçeveler &amp; Sıva Üstü Kasa</b>				
01 28 XX 00 000 141	İkili Çerçeve	200	10	6,90
01 28 XX 00 000 143	Üçlü Çerçeve	100	10	8,85
01 28 XX 00 000 145	Dörtlü Çerçeve	100	10	11,40
01 28 XX 00 000 146	Beşli Çerçeve	60	10	14,45
01 28 XX 00 000 147	Altılı Çerçeve	60	10	17,65
01 28 XX 00 000 148	Sıva Üstü Kasa	120	12	5,65
01 28 XX 00 000 178	İkili Priz Çerçeve	200	20	6,10



Visage Beyaz/Krem için XX gördüğünüz yere aşağıdaki renk kodlarını yazınız.  
Beyaz: 11, Krem:12



## VISAGE BEYAZ/KREM

### SIVA ALTI ANAHTAR VE PRİZ SERİLERİ

Referans No	Ürün Adı (Tuş/Kapak+Mekanizma)	Koli (Adet)	Kutu (Adet)	Liste Fiyatı (TL)
 <b>Anahtar Grubu</b>				
01 28 XX 00 150 101	Anahtar	120	12	<b>8,90</b>
01 28 XX 00 150 103	Komütatör	120	12	<b>10,90</b>
01 28 XX 00 150 105	Liht	120	12	<b>9,85</b>
01 28 XX 00 150 107	Vavien	120	12	<b>11,50</b>
01 28 XX 00 150 109	Komütatör Vavien	120	12	<b>15,40</b>
01 28 XX 00 150 135	Permütatör (Ara Vavien)	120	12	<b>15,40</b>
01 28 XX 00 150 110	Kapı Otomatığı	120	12	<b>9,85</b>
01 28 XX 00 150 111	Zil Butonu	120	12	<b>9,85</b>
01 28 XX 00 150 160	Üçlü Anahtar	120	12	<b>13,35</b>
01 28 XX 00 150 134	Müzik Yayın Anahtarı	120	12	<b>67,50</b>
01 28 XX 00 150 179	Jaluzi Kumanda Anahtarı (Tek Düğmeli)	120	12	<b>15,60</b>
 <b>Işıklı Anahtar Grubu</b>				
01 28 XX 00 150 102	Işıklı Anahtar	120	12	<b>14,25</b>
01 28 XX 00 150 104	Işıklı Komütatör	120	12	<b>16,25</b>
01 28 XX 00 150 106	Işıklı Liht	120	12	<b>14,30</b>
01 28 XX 00 150 108	Işıklı Vavien	120	12	<b>16,65</b>
01 28 XX 00 150 112	Işıklı Etiketli Zil Butonu,12V	120	12	<b>17,30</b>
 <b>Priz Grubu</b>				
01 28 XX 00 151 113	Priz	120	12	<b>8,85</b>
01 28 XX 00 152 115	Topraklı Priz	120	12	<b>10,70</b>
01 28 XX 00 152 116	Çocuk Korumalı Topraklı Priz	120	12	<b>15,05</b>
01 28 XX 00 152 138	Çocuk Korumalı Kapaklı Topraklı Priz	120	12	<b>15,70</b>
01 28 XX 00 152 117	Kapaklı Topraklı Priz	120	12	<b>12,95</b>
01 28 XX 00 153 118	UPS Priz	120	12	<b>13,95</b>
01 28 XX 00 153 137	Çocuk Korumalı UPS Priz	120	12	<b>15,95</b>
01 28 XX 00 156 185	İkili UPS Priz	100	10	<b>14,90</b>
01 28 XX 00 154 149	İkili Priz	100	10	<b>11,05</b>
01 28 XX 00 155 150	İkili Topraklı Priz	100	10	<b>12,80</b>
 <b>TV/Radyo Grubu</b>				
01 28 XX 00 159 122	TV Prizi (Geçişli-Sonlu)	120	12	<b>14,85</b>
01 28 XX 00 159 153	Uydu Prizi Sonlu (Sat-TV-Radyo)	120	12	<b>83,60</b>
01 28 XX 00 159 339	Uydu Prizi Sonlu (Alcad-Sat-TV)	120	12	<b>87,70</b>
01 28 XX 00 159 154	Uydu Prizi Geçişli (Sat-TV-Radyo)	120	12	<b>83,60</b>
01 28 XX 00 159 391	Tekli Uydu Prizi Eko	120	12	<b>12,20</b>
01 28 XX 00 159 156	Uydu Prizi Sonlu (TV-Sat)	120	12	<b>64,20</b>
01 28 XX 00 159 172	Tekli Uydu Prizi F Konnektörlü (Geçişli-Sonlu)	120	12	<b>24,80</b>
01 28 XX 00 157 165	Kablo Çıkışı	120	12	<b>7,50</b>

## VISAGE BEYAZ/KREM

## SIVA ALTI ANAHTAR VE PRİZ SERİLERİ

Referans No	Ürün Adı (Tuş/Kapak+Mekanizma)	Koli (Adet)	Kutu (Adet)	Liste Fiyatı (TL)
-------------	--------------------------------	-------------	-------------	-------------------



## İletişim Grubu

01 28 XX 00 157 119	Telefon Prizi	120	12	8,55
01 28 XX 00 157 120	Nümeris Telefon Prizi (Cat3)	120	12	11,65
01 28 XX 00 157 121	İkili Nümeris Telefon Prizi (2xCat3)	120	12	18,55
01 28 XX 00 157 132	Data+Nümeris Prizi (RJ45 Cat5+Cat3)	120	12	43,40
01 28 XX 00 157 171	Data+Nümeris Prizi (RJ45 Cat6+Cat3)	120	12	43,40
01 28 XX 00 157 129	Data Prizi (Jaksız)	120	12	10,15
01 28 XX 00 157 130	Tekli Data Prizi (RJ45 Cat5)	120	12	32,05
01 28 XX 00 157 169	Tekli Data Prizi (RJ45 Cat6)	120	12	32,05
01 28 XX 00 157 131	İkili Data Prizi (2xRJ45 Cat5)	120	12	54,60
01 28 XX 00 157 170	İkili Data Prizi (2xRJ45 Cat6)	120	12	54,60
01 28 XX 00 157 332	İkili Data Prizi (Jaksız)	120	12	10,15
01 28 XX 00 157 337	Müzik Yayın Prizi	120	12	16,20
01 28 XX 00 158 352	VGA Prizi	120	12	110,65
01 28 XX 00 157 350	HDMI Prizi	120	12	32,30



## Dimmer Grubu

01 28 XX 00 160 126	Dimmer 1000 VA	120	12	54,85
01 28 XX 00 160 128	Vavien Dimmer 600 VA	120	12	102,15
01 28 XX 00 160 127	Işıklı Dimmer 1000 VA	120	12	59,50



## Elektronik Grubu

01 28 XX 00 158 157	Energy Saver Standart	120	12	26,85
01 28 XX 00 158 357	Energy Saver (RF)	120	12	88,35
01 28 XX 00 158 164	Hareket Sensörü	120	12	137,70

## Röle Grubu

01 15 11 00 000 711	Energy Saver Rölesi(3x10A) RF+Std (220VAC)	1	1	71,45
01 15 11 00 000 718	Energy Saver Rölesi(3x10A) RF+Std (12VAC)	1	1	71,45
01 15 11 00 000 713	Energy Saver Rölesi(2x16A) RF	1	1	235,95



## Çerçeveler &amp; Sıva Üstü Kasa

01 28 XX 00 000 140	Tekli Çerçeve	240	24	1,50
01 28 XX 00 000 141	İkili Çerçeve	200	10	6,90
01 28 XX 00 000 143	Üçlü Çerçeve	100	10	8,85
01 28 XX 00 000 145	Dörtlü Çerçeve	100	10	11,40
01 28 XX 00 000 146	Beşli Çerçeve	60	10	14,45
01 28 XX 00 000 147	Altılı Çerçeve	60	10	17,65
01 28 XX 00 000 148	Sıva Üstü Kasa	120	12	5,65
01 28 XX 00 000 178	İkili Priz Çerçeve	200	20	6,10

Visage Beyaz/Krem için XX gördüğünüz yere aşağıdaki renk kodlarını yazınız.



Beyaz: 11, Krem:12

## SIVA ALTI ANAHTAR VE PRİZ SERİLERİ

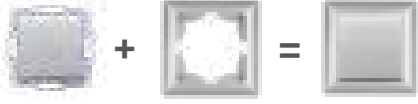
Referans No	Ürün Adı (Tuş/Kapak+Mekanizma)	Koli (Adet)	Kutu (Adet)	Liste Fiyatı (TL)
<b>Anahtar Grubu</b>				
	01 28 XX 00 150 101 Anahtar	120	12	12,60
	01 28 XX 00 150 103 Komütatör	120	12	15,05
	01 28 XX 00 150 105 Liht	120	12	13,10
	01 28 XX 00 150 107 Vavien	120	12	15,50
	01 28 XX 00 150 109 Komütatör Vavien	120	12	21,25
	01 28 XX 00 150 135 Permütatör (Ara Vavien)	120	12	21,15
	01 28 XX 00 150 110 Kapı Otomatığı	120	12	13,10
	01 28 XX 00 150 111 Zil Butonu	120	12	13,10
	01 28 XX 00 150 160 Üçlü Anahtar	120	12	19,35
	01 28 XX 00 150 134 Müzik Yayın Anahtarı	120	12	70,70
	01 28 XX 00 150 179 Jaluzi Kumanda Anahtarı (Tek Düğmeli)	120	12	21,65
<b>Işıklı Anahtar Grubu</b>				
	01 28 XX 00 150 102 Işıklı Anahtar	120	12	20,20
	01 28 XX 00 150 104 Işıklı Komütatör	120	12	22,65
	01 28 XX 00 150 106 Işıklı Liht	120	12	20,35
	01 28 XX 00 150 108 Işıklı Vavien	120	12	22,45
	01 28 XX 00 150 112 Işıklı Etiketli Zil Butonu, 12V	120	12	22,40
<b>Priz Grubu</b>				
	01 28 XX 00 151 113 Priz	120	12	12,65
	01 28 XX 00 152 115 Topraklı Priz	120	12	14,95
	01 28 XX 00 152 116 Çocuk Korumalı Topraklı Priz	120	12	22,05
	01 28 XX 00 152 138 Çocuk Korumalı Kapaklı Topraklı Priz	120	12	25,60
	01 28 XX 00 152 117 Kapaklı Topraklı Priz	120	12	16,25
	01 28 XX 00 153 118 UPS Priz	120	12	19,65
	01 28 XX 00 153 137 Çocuk Korumalı UPS Priz	120	12	25,00
	01 28 XX 00 156 185 İkili UPS Priz	120	12	20,55
	01 28 XX 00 154 149 İkili Priz	120	12	14,80
	01 28 XX 00 155 150 İkili Topraklı Priz	120	12	18,30
<b>TV/Radyo Grubu</b>				
	01 28 XX 00 159 122 TV Prizi (Geçişli-Sonlu)	120	12	17,50
	01 28 XX 00 159 153 Uydu Prizi Sonlu (Sat-TV-Radyo)	120	12	87,95
	01 28 XX 00 159 339 Uydu Prizi Sonlu (Alcad-Sat-TV)	120	12	98,20
	01 28 XX 00 159 154 Uydu Prizi Geçişli (Sat-TV-Radyo)	120	12	86,35
	01 28 XX 00 159 391 Tekli Uydu Prizi Eko	120	12	14,65
	01 28 XX 00 159 156 Uydu Prizi Sonlu (TV-Sat)	120	12	69,10
	01 28 XX 00 159 172 Tekli Uydu Prizi F Konnektörlü (Geçişli-Sonlu)	120	12	28,55
	01 28 XX 00 157 165 Kablo Çıkışı	120	12	10,05

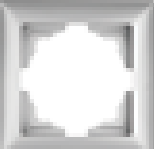

## SIVA ALTI ANAHTAR VE PRİZ SERİLERİ

Referans No	Ürün Adı (Tuş/Kapak+Mekanizma)	Koli (Adet)	Kutu (Adet)	Liste Fiyatı (TL)
<b>İletişim Grubu</b>				
	01 28 XX 00 157 119 Telefon Prizi	120	12	12,75
	01 28 XX 00 157 120 Nümeris Telefon Prizi (Cat3)	120	12	17,30
	01 28 XX 00 157 121 İkili Nümeris Telefon Prizi (2xCat3)	120	12	26,60
	01 28 XX 00 157 132 Data+Nümeris Prizi (RJ45 Cat5+Cat3)	120	12	52,05
	01 28 XX 00 157 171 Data+Nümeris Prizi (RJ45 Cat6+Cat3)	120	12	52,05
	01 28 XX 00 157 129 Data Prizi (Jaksız)	120	12	14,80
	01 28 XX 00 157 130 Tekli Data Prizi (RJ45 Cat5)	120	12	37,55
	01 28 XX 00 157 169 Tekli Data Prizi (RJ45 Cat6)	120	12	37,55
	01 28 XX 00 157 131 İkili Data Prizi (2xRJ45 Cat5)	120	12	59,55
	01 28 XX 00 157 170 İkili Data Prizi (2xRJ45 Cat6)	120	12	59,55
	01 28 XX 00 157 332 İkili Data Prizi (Jaksız)	120	12	14,80
	01 28 XX 00 157 337 Müzik Yayın Prizi	120	12	19,40
	01 28 XX 00 158 352 VGA Prizi	120	12	141,00
	01 28 XX 00 157 350 HDMI Prizi	120	12	37,55
<b>Dimmer Grubu</b>				
	01 28 XX 00 160 126 Dimmer 1000 VA	120	12	58,15
	01 28 XX 00 160 128 Vavien Dimmer 600 VA	120	12	106,55
	01 28 XX 00 160 127 Işıklı Dimmer 1000 VA	120	12	61,70
<b>Elektronik Grubu</b>				
	01 28 XX 00 158 157 Energy Saver Standart	120	12	28,90
	01 28 XX 00 158 357 Energy Saver (RF)	120	12	95,15
	01 28 XX 00 158 164 Hareket Sensörü	120	12	139,75
<b>Röle Grubu</b>				
	01 15 11 00 000 711 Energy Saver Rölesi(3x10A) RF+Std (220VAC)	1	1	71,45
	01 15 11 00 000 718 Energy Saver Rölesi(3x10A) RF+Std (12VAC)	1	1	71,45
	01 15 11 00 000 713 Energy Saver Rölesi(2x16A) RF	1	1	235,95
<b>Çerçeveler &amp; Sıva Üstü Kasa</b>				
	01 28 XX 00 000 140 Tekli Çerçeve	240	24	6,80
	01 28 XX 00 000 141 İkili Çerçeve	200	10	11,10
	01 28 XX 00 000 143 Üçlü Çerçeve	100	10	15,25
	01 28 XX 00 000 145 Dörtlü Çerçeve	100	10	18,95
	01 28 XX 00 000 146 Beşli Çerçeve	60	10	23,80
	01 28 XX 00 000 147 Altılı Çerçeve	60	10	29,70
	01 28 XX 00 000 148 Sıva Üstü Kasa	120	12	9,70
	01 28 XX 00 000 178 İkili Priz Çerçeve	200	20	10,45



## VISAGE AMAZON

# SIVA ALTI ANAHTAR VE PRİZ SERİLERİ

Referans No	Ürün Adı (Tuş/Kapak+Mekanizma)	Koli (Adet)	Kutu (Adet)	Liste Fiyatı (TL)
<b>Anahtar Grubu</b>				
	01 28 XX 00 150 101 Anahtar	120	12	14,00
	01 28 XX 00 150 103 Komütatör	120	12	15,75
	01 28 XX 00 150 105 Liht	120	12	13,85
	01 28 XX 00 150 107 Vavien	120	12	15,75
	01 28 XX 00 150 109 Komütatör Vavien	120	12	21,40
	01 28 XX 00 150 135 Permütatör (Ara Vavien)	120	12	21,35
	01 28 XX 00 150 110 Kapı Otomatiği	120	12	13,85
	01 28 XX 00 150 111 Zil Butonu	120	12	13,85
	01 28 XX 00 150 160 Üçlü Anahtar	120	12	19,45
	01 28 XX 00 150 134 Müzik Yayın Anahtar	120	12	71,90
	01 28 XX 00 150 179 Jaluzi Kumanda Anahtarı (Tek Düğmeli)	120	12	22,90
<b>Işıklı Anahtar Grubu</b>				
	01 28 XX 00 150 102 Işıklı Anahtar	120	12	20,65
	01 28 XX 00 150 104 Işıklı Komütatör	120	12	23,10
	01 28 XX 00 150 106 Işıklı Liht	120	12	20,80
	01 28 XX 00 150 108 Işıklı Vavien	120	12	22,90
	01 28 XX 00 150 112 Işıklı Etiketli Zil Butonu, 12V	120	12	22,85
<b>Priz Grubu</b>				
	01 28 XX 00 151 113 Priz	120	12	13,50
	01 28 XX 00 152 115 Topraklı Priz	120	12	15,30
	01 28 XX 00 152 116 Çocuk Korumalı Topraklı Priz	120	12	22,50
	01 28 XX 00 152 138 Çocuk Korumalı Kapaklı Topraklı Priz	120	12	25,90
	01 28 XX 00 152 117 Kapaklı Topraklı Priz	120	12	16,50
	01 28 XX 00 153 118 UPS Priz	120	12	20,25
	01 28 XX 00 153 137 Çocuk Korumalı UPS Priz	120	12	25,50
	01 28 XX 00 156 185 İkilili UPS Priz	100	10	21,55
	01 28 XX 00 154 149 İkilili Priz	100	10	15,30
	01 28 XX 00 155 150 İkilili Topraklı Priz	100	10	18,80
<b>TV/Radyo Grubu</b>				
	01 28 XX 00 159 122 TV Prizi (Geçişli-Sonlu)	120	12	17,95
	01 28 XX 00 159 153 Uydu Prizi Sonlu (Sat-TV-Radyo)	120	12	89,45
	01 28 XX 00 159 339 Uydu Prizi Sonlu (Alcad-Sat-TV)	120	12	98,75
	01 28 XX 00 159 154 Uydu Prizi Geçişli (Sat-TV-Radyo)	120	12	89,45
	01 28 XX 00 159 391 Tekli Uydu Prizi Eko	120	12	16,65
	01 28 XX 00 159 156 Uydu Prizi Sonlu (TV-Sat)	120	12	71,50
	01 28 XX 00 159 172 Tekli Uydu Prizi F Konnektörlü (Geçişli-Sonlu)	120	12	28,95
	01 28 XX 00 157 165 Kablo Çıkışı	120	12	12,50

Visage Amazon için XX gördüğünüz yere aşağıdaki renk kodlarını yazınız.

Meşe: 19, Ceviz: 20, Akçaağaç: 23, Kiraz: 24



## SIVA ALTI ANAHTAR VE PRİZ SERİLERİ

Referans No Ürün Adı (Tuş/Kapak+Mekanizma) Koli (Adet) Kutu (Adet) Liste Fiyatı (TL)

## İletişim Grubu

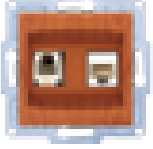

01 28 XX 00 157 119	Telefon Prizi	120	12	13,75
01 28 XX 00 157 120	Nümeris Telefon Prizi (Cat3)	120	12	18,55
01 28 XX 00 157 121	İkili Nümeris Telefon Prizi (2xCat3)	120	12	26,85
01 28 XX 00 157 132	Data+Nümeris Prizi (RJ45 Cat5+Cat3)	120	12	52,05
01 28 XX 00 157 171	Data+Nümeris Prizi (RJ45 Cat6+Cat3)	120	12	52,05
01 28 XX 00 157 129	Data Prizi (Jaksız)	120	12	17,15
01 28 XX 00 157 130	Tekli Data Prizi (RJ45 Cat5)	120	12	38,95
01 28 XX 00 157 169	Tekli Data Prizi (RJ45 Cat6)	120	12	38,95
01 28 XX 00 157 131	İkili Data Prizi (2xRJ45 Cat5)	120	12	59,85
01 28 XX 00 157 170	İkili Data Prizi (2xRJ45 Cat6)	120	12	59,85
01 28 XX 00 157 332	İkili Data Prizi (Jaksız)	120	12	17,15
01 28 XX 00 157 337	Müzik Yayın Prizi	120	12	19,75
01 28 XX 00 158 352	VGA Prizi	120	12	144,95
01 28 XX 00 157 350	HDMI Prizi	120	12	39,15

## Dimmer Grubu

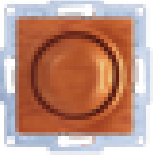

01 28 XX 00 160 126	Dimmer 1000 VA	120	12	59,70
01 28 XX 00 160 128	Vavien Dimmer 600 VA	120	12	107,60
01 28 XX 00 160 127	Işıklı Dimmer 1000 VA	120	12	63,00

## Elektronik Grubu



01 28 XX 00 158 157	Energy Saver Standart	120	12	29,30
01 28 XX 00 158 357	Energy Saver (RF)	120	12	95,60
01 28 XX 00 158 164	Hareket Sensörü	120	12	143,25

## Röle Grubu

01 15 11 00 000 711	Energy Saver Rölesi(3x10A) RF+Std (220VAC)	1	1	71,45
01 15 11 00 000 718	Energy Saver Rölesi(3x10A) RF+Std (12VAC)	1	1	71,45
01 15 11 00 000 713	Energy Saver Rölesi(2x16A) RF	1	1	235,95

## Çerçeveler &amp; Sıva Üstü Kasa



01 28 XX 00 000 140	Tekli Çerçeve	240	24	6,90
01 28 XX 00 000 141	İkili Çerçeve	200	20	11,90
01 28 XX 00 000 143	Üçlü Çerçeve	100	10	16,10
01 28 XX 00 000 145	Dörtlü Çerçeve	100	10	20,45
01 28 XX 00 000 146	Beşli Çerçeve	60	10	24,55
01 28 XX 00 000 147	Altılı Çerçeve	60	10	30,85
01 28 XX 00 000 148	Sıva Üstü Kasa	120	12	10,35
01 28 XX 00 000 178	İkili Priz Çerçeve	200	20	11,25

## ÇERÇEVE SERİLERİ

Referans No	Ürün Adı	Koli (Adet)	Kutu (Adet)	Liste Fiyatı (TL)
-------------	----------	-------------	-------------	-------------------

### Beyaz & Krem Çerçeve Serileri

01 29 XX 00 000 140	Tekli Çerçeve	240	24	1,80
01 29 XX 00 000 141	İkili Çerçeve	200	10	6,95
01 29 XX 00 000 143	Üçlü Çerçeve	100	10	9,00
01 29 XX 00 000 145	Dörtlü Çerçeve	100	10	11,50
01 29 XX 00 000 146	Beşli Çerçeve	60	10	14,15
01 29 XX 00 000 147	Altılı Çerçeve	60	10	17,15
01 29 XX 00 000 142	İkili Dikey Çerçeve	200	10	6,95
01 29 XX 00 000 144	Üçlü Dikey Çerçeve	100	10	9,00
01 29 XX 00 000 148	Sıva Üstü Kasa	120	12	5,65
01 29 XX 00 000 178	İkili Priz Çerçeve	200	20	6,20

Beyaz&Krem Moderna için XX gördüğünüz yere aşağıdaki renk kodlarını yazınız.

Beyaz: 11, Krem: 12

### Metalik Çerçeve Serileri

01 29 XX 00 000 140	Tekli Çerçeve	240	24	7,25
01 29 XX 00 000 141	İkili Çerçeve	200	10	13,30
01 29 XX 00 000 143	Üçlü Çerçeve	100	10	17,70
01 29 XX 00 000 145	Dörtlü Çerçeve	100	10	21,90
01 29 XX 00 000 146	Beşli Çerçeve	60	10	28,15
01 29 XX 00 000 147	Altılı Çerçeve	60	10	32,55
01 29 XX 00 000 148	Sıva Üstü Kasa	120	12	10,70
01 29 XX 00 000 178	İkili Priz Çerçeve	200	20	12,95

Metalik Moderna için XX gördüğünüz yere aşağıdaki renk kodlarını yazınız.

Siyah: 34, Mocha: 35, Mat Bej: 25, Füme: 17, Gümüş: 15

### Deri Desenli Çerçeve Serileri

01 29 XX 00 060 140	Tekli Çerçeve	240	24	5,35
01 29 XX 00 060 141	İkili Çerçeve	200	10	10,45
01 29 XX 00 060 143	Üçlü Çerçeve	100	10	13,85
01 29 XX 00 060 145	Dörtlü Çerçeve	100	10	17,05
01 29 XX 00 060 146	Beşli Çerçeve	60	10	21,60

Deri desenli Moderna için XX gördüğünüz yere aşağıdaki renk kodlarını yazınız.

Taba: 82, Siyah: 34, Bordo: 53, Vizon: 83, Beyaz: 11

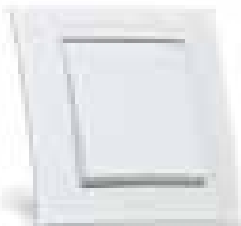

Beyaz



Metalik



Deri Desenli

**VISAGE DELUXE****ÇERÇEVE SERİLERİ**

Referans Kodu	Ürün Adı	Kutu (Adet)	Koli (Adet)	Liste Fiyatı (TL)
01 08 XX 00 000 140	Visage Deluxe Tekli Çerçeve	5	30	<b>50,90</b>
01 08 XX 00 000 141	Visage Deluxe İkili Çerçeve	5	30	<b>83,85</b>
01 08 XX 00 000 143	Visage Deluxe Üçlü Çerçeve	5	30	<b>119,95</b>
01 08 XX 00 000 145	Visage Deluxe Dörtlü Çerçeve	5	30	<b>141,95</b>



Inox



Füme



Krom



Altın

Visage Deluxe için XX gördüğünüz yere aşağıdaki renk kodlarını yazınız.  
Krom: 27, Inox: 29, Füme: 31, Altın: 32





YENİ





## GÜNSAN'DAN AİLENİZİN YENİ GRUP PRİZLERİ

- Modern ve şık tasarım
- Yenilikçi 2xUSB şarj fonksiyonu (2,1A)
- Güvenlik / çocuk koruma
- Kolay sabitleme ve mobil kullanım
- Hızlı ve güvenli kablolama

YENİ

VISAGE 3'LÜ

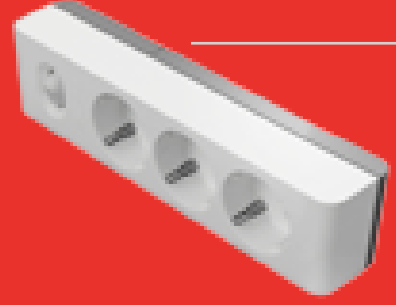

VISAGE 4'LÜ

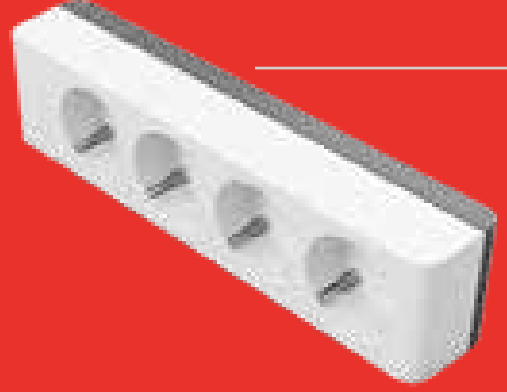

VISAGE 6'LI

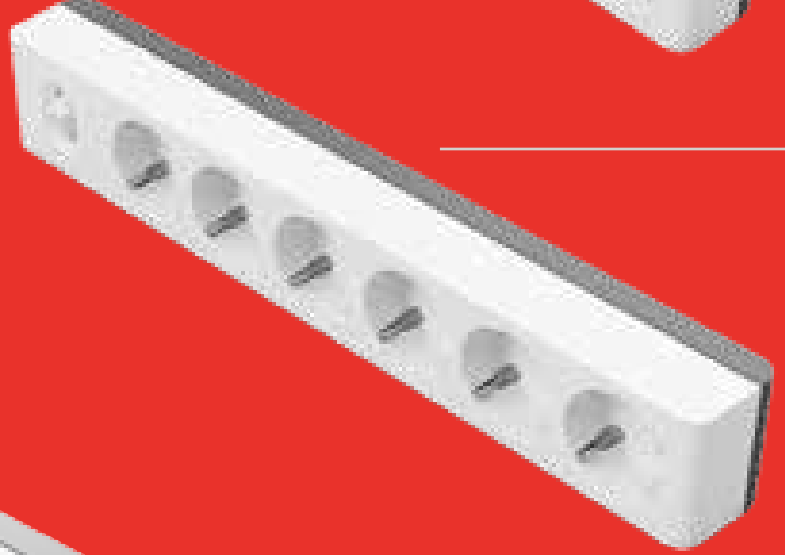

2 USB çıkışlı VISAGE 3'lü

## GRUP PRİZ SERİLERİ

**YENİ**

Referans Kodu Ürün Adı Koli (Adet) Liste Fiyatı (TL)

### VISAGE 3'lü Çocuk Korumalı Topraklı Grup Priz

01 35 11 10 301 300	Üçlü Çocuk Korumalı Topraklı Priz Klemensli	30	12,20
01 35 11 10 302 300	Üçlü Çocuk Korumalı Topraklı Priz 2mt	12	26,10
01 35 11 10 303 300	Üçlü Çocuk Korumalı Topraklı Priz 3mt	12	30,00
01 35 11 10 305 300	Üçlü Çocuk Korumalı Topraklı Priz 5mt	12	39,20
01 35 11 10 301 310	Üçlü Çocuk Korumalı Topraklı Anahtarlı Priz Klemensli	30	22,35
01 35 11 10 302 310	Üçlü Çocuk Korumalı Topraklı Anahtarlı Priz 2mt	12	38,35
01 35 11 10 303 310	Üçlü Çocuk Korumalı Topraklı Anahtarlı Priz 3mt	12	41,30
01 35 11 10 305 310	Üçlü Çocuk Korumalı Topraklı Anahtarlı Priz 5mt	12	52,00

### VISAGE 4'lü Çocuk Korumalı Topraklı Grup Priz

01 35 11 10 301 400	Dörtlü Çocuk Korumalı Topraklı Priz Klemensli	30	15,55
01 35 11 10 302 400	Dörtlü Çocuk Korumalı Topraklı Priz 2mt	12	29,40
01 35 11 10 303 400	Dörtlü Çocuk Korumalı Topraklı Priz 3mt	12	33,75
01 35 11 10 305 400	Dörtlü Çocuk Korumalı Topraklı Priz 5mt	12	43,55
01 35 11 10 301 410	Dörtlü Çocuk Korumalı Topraklı Anahtarlı Priz Klemensli	30	26,70
01 35 11 10 302 410	Dörtlü Çocuk Korumalı Topraklı Anahtarlı Priz 2mt	12	44,95
01 35 11 10 303 410	Dörtlü Çocuk Korumalı Topraklı Anahtarlı Priz 3mt	12	48,25
01 35 11 10 305 410	Dörtlü Çocuk Korumalı Topraklı Anahtarlı Priz 5mt	12	56,95

### VISAGE 6'li Çocuk Korumalı Topraklı Grup Priz

01 35 11 10 301 600	Altılı Çocuk Korumalı Topraklı Priz Klemensli	25	20,65
01 35 11 10 302 600	Altılı Çocuk Korumalı Topraklı Priz 2mt	12	41,35
01 35 11 10 303 600	Altılı Çocuk Korumalı Topraklı Priz 3mt	12	46,05
01 35 11 10 305 600	Altılı Çocuk Korumalı Topraklı Priz 5mt	12	55,75
01 35 11 10 301 610	Altılı Çocuk Korumalı Topraklı Anahtarlı Priz Klemensli	25	32,65
01 35 11 10 302 610	Altılı Çocuk Korumalı Topraklı Anahtarlı Priz 2mt	12	51,20
01 35 11 10 303 610	Altılı Çocuk Korumalı Topraklı Anahtarlı Priz 3mt	12	56,65
01 35 11 10 305 610	Altılı Çocuk Korumalı Topraklı Anahtarlı Priz 5mt	12	70,75

### VISAGE 2 USB Çıkışlı, 3'lü Çocuk Korumalı Topraklı Grup Priz

01 35 11 30 303 310	2 USB çıkışlı, Üçlü Çocuk Korumalı Topraklı Anahtarlı Priz 3mt	8	139,90
---------------------	--	---	--------



**FANTASY**

BEYAZ/KREM

ÇOCUKLAR GİBİ  
MASUM,  
BABALAR GİBİ  
SAĞLAM.



Beyaz



Krem

## FANTASY BEYAZ /KREM

## SIVA ALTI ANAHTAR VE PRİZ SERİLERİ

Referans No	Ürün Adı (Tuş/Kapak+Mekanizma+Çerçeve)	Koli (Adet)	Kutu (Adet)	Liste Fiyatı (TL)
-------------	--	-------------	-------------	-------------------

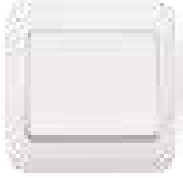
**Anahtar Grubu**

01 23 XX 00 100 101	Anahtar	120	12	9,10
01 23 XX 00 100 103	Komütatör	120	12	11,10
01 23 XX 00 100 105	Liht	120	12	9,95
01 23 XX 00 100 107	Vavien	120	12	10,95
01 23 XX 00 100 109	Komütatör Vavien	120	12	15,25
01 23 XX 00 100 135	Permütatör (Ara Vavien)	120	12	15,25
01 23 XX 00 100 110	Kapı Otomatiği	120	12	9,95
01 23 XX 00 100 111	Zil Butonu	120	12	9,95
01 23 XX 00 100 160	Üçlü Anahtar	120	12	12,85
01 23 XX 00 100 134	Müzik Yayın Anahtarı	120	12	66,05
01 23 XX 00 100 179	Jaluzi Kumanda Anahtarı (Tek Düğmeli)	120	12	17,30

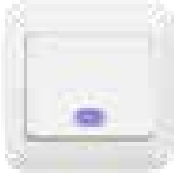
**Işıklı Anahtar Grubu**

01 23 XX 00 100 102	Işıklı Anahtar	120	12	14,00
01 23 XX 00 100 104	Işıklı Komütatör	120	12	15,55
01 23 XX 00 100 106	Işıklı Liht	120	12	14,00
01 23 XX 00 100 108	Işıklı Vavien	120	12	15,70
01 23 XX 00 100 112	Işıklı Etiketli Zil Butonu, 12V	120	12	16,15

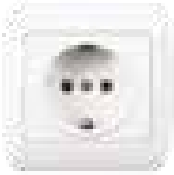
**Priz Grubu**

01 23 XX 00 100 113	Priz	120	12	9,45
01 23 XX 00 100 115	Topraklı Priz	120	12	10,90
01 23 XX 00 100 116	Çocuk Korumalı Topraklı Priz	120	12	14,60
01 23 XX 00 100 138	Çocuk Korumalı Kapaklı Topraklı Priz	120	12	15,85
01 23 XX 00 100 117	Kapaklı Topraklı Priz	120	12	13,65
01 23 XX 00 100 118	UPS Priz	120	12	14,05
01 23 XX 00 100 137	Çocuk Korumalı UPS Priz	120	12	15,15
01 23 XX 00 100 185	İkili UPS Priz	100	10	17,50
01 23 XX 00 100 149	İkili Priz	100	10	13,50
01 23 XX 00 100 150	İkili Topraklı Priz	100	10	13,90

**TV/Radyo Grubu**

01 23 XX 00 100 122	TV Prizi (Geçişli-Sonlu)	120	12	15,25
01 23 XX 00 100 153	Uydu Prizi Sonlu (Sat-TV-Radyo)	120	12	81,45
01 23 XX 00 100 339	Uydu Prizi Sonlu (Alcad-Sat-TV)	120	12	95,70
01 23 XX 00 100 154	Uydu Prizi Geçişli (Sat-TV-Radyo)	120	12	81,45
01 23 XX 00 100 391	Tekli Uydu Prizi Eko	120	12	13,30
01 23 XX 00 100 156	Uydu Prizi Sonlu (TV-Sat)	120	12	62,50
01 23 XX 00 100 172	Tekli Uydu Prizi F Konnektörlü (Geçişli-Sonlu)	120	12	24,00
01 23 XX 00 100 165	Kablo Çıkışı	120	12	8,85

Fantasy Beyaz/Krem için XX gördüğünüz yere aşağıdaki renk kodlarını yazınız.

Beyaz: 11, Krem: 12

Bitmiş ürün elde edebilmek için, tuş/kapak ve mekanizma referansı ile birlikte 1 takım kordon sipariş edilmelidir.

**FANTASY BEYAZ /KREM****SIVA ALTI ANAHTAR VE PRİZ SERİLERİ**

Referans No	Ürün Adı (Tuş/Kapak+Mekanizma+Çerçeve)	Koli (Adet)	Kutu (Adet)	Liste Fiyatı (TL)	
<b>İletişim Grubu</b>					
	01 23 XX 00 100 119	Telefon Prizi	120	12	<b>9,05</b>
	01 23 XX 00 100 120	Nümeris Telefon Prizi (Cat3)	120	12	<b>12,30</b>
	01 23 XX 00 100 121	İkili Nümeris Telefon Prizi (2xCat3)	120	12	<b>18,80</b>
	01 23 XX 00 100 132	Data+Nümeris Prizi (RJ45 Cat5+Cat3)	120	12	<b>41,60</b>
	01 23 XX 00 100 171	Data+Nümeris Prizi (RJ45 Cat6+Cat3)	120	12	<b>41,60</b>
	01 23 XX 00 100 129	Data Prizi (Jaksız)	120	12	<b>10,45</b>
	01 23 XX 00 100 130	Tekli Data Prizi (RJ45 Cat5)	120	12	<b>31,90</b>
	01 23 XX 00 100 169	Tekli Data Prizi (RJ45 Cat6)	120	12	<b>31,90</b>
	01 23 XX 00 100 131	İkili Data Prizi (2xRJ45 Cat5)	120	12	<b>52,70</b>
	01 23 XX 00 100 170	İkili Data Prizi (2xRJ45 Cat6)	120	12	<b>52,70</b>
	01 23 XX 00 100 332	İkili Data Prizi (Jaksız)	120	12	<b>10,45</b>
<b>Dimmer Grubu</b>					
	01 23 XX 00 100 126	Dimmer 1000 VA	120	12	<b>52,85</b>
	01 23 XX 00 100 128	Vavien Dimmer 600 VA	120	12	<b>101,85</b>
	01 23 XX 00 100 127	Işıklı Dimmer 1000 VA	120	12	<b>58,60</b>
<b>Elektronik Grubu</b>					
	01 23 XX 00 100 157	Energy Saver Standart	120	12	<b>26,85</b>
	01 23 XX 00 100 357	Energy Saver (RF)	120	12	<b>86,80</b>
	01 23 XX 00 100 164	Hareket Sensörü	120	12	<b>134,70</b>
<b>Röle Grubu</b>					
	01 15 11 00 000 711	Energy Saver Rölesi(3x10A) RF+Std (220VAC)	1	1	<b>71,45</b>
	01 15 11 00 000 718	Energy Saver Rölesi(3x10A) RF+Std (12VAC)	1	1	<b>71,45</b>
	01 15 11 00 000 713	Energy Saver Rölesi(2x16A) RF	1	1	<b>235,95</b>
<b>Çerçeveler &amp; Sıva Üstü Kasa</b>					
	01 23 XX 00 000 141	İkili Çerçeve (Yatay)	200	10	<b>5,95</b>
	01 23 XX 00 000 142	İkili Çerçeve (Dikey)	200	10	<b>5,95</b>
	01 23 XX 00 000 143	Üçlü Çerçeve (Yatay)	100	10	<b>7,90</b>
	01 23 XX 00 000 144	Üçlü Çerçeve (Dikey)	100	10	<b>7,90</b>
	01 23 XX 00 000 145	Dörtlü Çerçeve (Yatay)	100	10	<b>9,90</b>
	01 23 XX 00 000 146	Beşli Çerçeve (Yatay)	60	10	<b>12,50</b>
	01 23 XX 00 000 147	Altılı Çerçeve (Yatay)	60	10	<b>15,00</b>
	01 23 XX 00 000 148	Sıva Üstü Kasa	120	12	<b>4,70</b>

## KORDON RENKLERİ

Referans No	Ürün Adı	Koli (Takım-Adet)	Kutu (Takım-Adet)	Liste Fiyatı (TL)
-------------	----------	----------------------	----------------------	----------------------

## Kordonlar

01 23 00 64 000 000	Fantasy Beyaz Kordon	1200	120	0,80
01 23 00 65 000 000	Fantasy Gri Kordon	1200	120	0,80
01 23 00 75 000 000	Fantasy Krem Kordon	1200	120	0,80
01 23 00 74 000 000	Fantasy Şampanya Kordon	1200	120	0,80
01 23 00 76 000 000	Fantasy Leylak Kordon	1200	120	0,80
01 23 00 70 000 000	Fantasy Çağla Yeşili Kordon	1200	120	0,80
01 23 00 72 000 000	Fantasy Açık Mavi Kordon	1200	120	0,80
01 23 00 73 000 000	Fantasy Pembe Kordon	1200	120	0,80
01 23 00 78 000 000	Fantasy Fıstık Yeşili Kordon	1200	120	0,80
01 23 00 79 000 000	Fantasy Leylak Sarısı Kordon	1200	120	0,80
01 23 00 80 000 000	Fantasy Somon Kordon	1200	120	0,80
01 23 00 81 000 000	Fantasy Turkuaz Kordon	1200	120	0,80
01 23 00 60 000 000	Fantasy Gold Kordon	1200	120	1,45
01 23 00 61 000 000	Fantasy Gümüş Kordon	1200	120	1,45
01 23 00 62 000 000	Fantasy Açık Maun Kordon	1200	120	1,45
01 23 00 63 000 000	Fantasy Koyu Maun Kordon	1200	120	1,45
01 23 00 77 000 000	Fantasy Altın Varak Kordon	1200	120	2,40

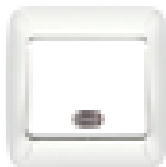

Beyaz

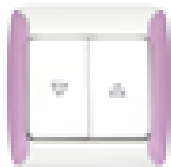

Leylak

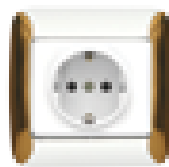
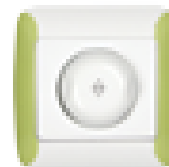
Altın  
VarakFıstık  
Yeşili

Turkuaz

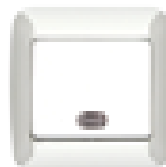

Gri

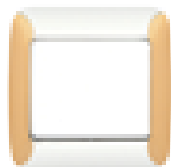

Şampanya

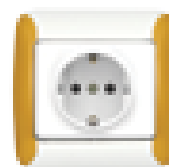

Gold

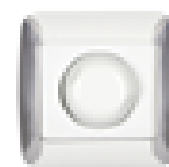
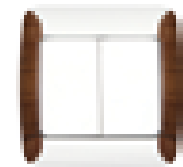
Gümüş  
VarakKoyu  
Maun





**FANTASY**  
NEMLİYER

SUYA VE TOZA  
DAYANIKLI,  
EĞLENCEYE  
HAZIRLIKLI.



Beyaz







Krem

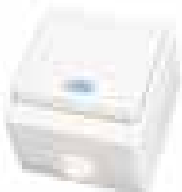

Gri

## FANTASY NEMLİYER

## SIVA ÜSTÜ ANAHTAR VE PRİZ SERİLERİ

Referans No	Ürün Adı	Koli (Adet)	Kutu (Adet)	Liste Fiyatı (TL)	
<b>Anahtar Grubu</b>					
	01 07 XX 00 100 101	Anahtar	120	12	<b>12,50</b>
	01 07 XX 00 100 103	Komütatör	120	12	<b>13,90</b>
	01 07 XX 00 100 105	Liht	120	12	<b>13,70</b>
	01 07 XX 00 100 107	Vavien	120	12	<b>13,85</b>
	01 07 XX 00 100 109	Komütatör Vavien	120	12	<b>16,90</b>
	01 07 XX 00 100 110	Kapı Otomatığı	120	12	<b>13,20</b>
	01 07 XX 00 100 111	Zil Butonu	120	12	<b>13,85</b>
	01 07 XX 00 100 125	Jaluzi Kumanda Anahtarı	120	12	<b>20,45</b>
	01 07 XX 00 100 135	Permütatör (Ara Vavien)	120	12	<b>18,60</b>
<b>Işıklı Anahtar Grubu</b>					
	01 07 XX 00 100 102	Işıklı Anahtar	120	12	<b>18,00</b>
	01 07 XX 00 100 104	Işıklı Komütatör	120	12	<b>17,75</b>
	01 07 XX 00 100 106	Işıklı Liht	120	12	<b>18,25</b>
	01 07 XX 00 100 108	Işıklı Vavien	120	12	<b>18,35</b>
	01 07 XX 00 100 112	Işıklı Etiketli Zil Butonu, 12V	120	12	<b>18,40</b>
<b>Priz Grubu</b>					
	01 07 XX 00 100 117	Kapaklı Topraklı Priz	120	12	<b>14,85</b>
	01 07 XX 00 100 199	Bağlantı Adaptörü	1500	150	<b>3,10</b>
<b>TV/Radyo Grubu</b>					
	01 07 XX 00 100 122	TV Prizi (Geçişli-Sonlu)	120	12	<b>18,70</b>
<b>İletişim Grubu</b>					
	01 07 XX 00 100 120	Nümeris Telefon Prizi (Cat 3)	120	12	<b>15,85</b>
<b>İkili Grup</b>					
	01 07 XX 00 100 181	İkili Grup (Anahtar+Kap.Top.)	60	6	<b>25,85</b>
	01 07 XX 00 100 183	İkili Grup (Komütatör+Kap.Top.)	60	6	<b>27,00</b>
	01 07 XX 00 100 196	İkili Grup (Kapaksız) (Top.+Top.)	60	6	<b>26,60</b>
	01 07 XX 00 100 195	İkili Grup (Kapaklı) (Top.+Top.)	60	6	<b>30,15</b>



**FANTASY**  
MISYA

HEM MARİFETLİ,  
HEM ÖZENLİ.  
BİR O KADAR DA  
NEŞELİ.



Beyaz



Krem

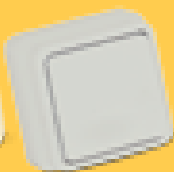

Gri



Ceviz



Meşe



Kiraz



Akçaağaç

## FANTASY MISYA

## SIVA ÜSTÜ ANAHTAR VE PRİZ SERİLERİ

Referans No	Ürün Adı	Koli (Adet)	Kutu (Adet)	Liste Fiyatı (TL)
-------------	----------	-------------	-------------	-------------------

**Anahtar Grubu**



01 05 XX 00 100 101	Anahtar	120	12	<b>9,95</b>
01 05 XX 00 100 103	Komütatör	120	12	<b>11,55</b>
01 05 XX 00 100 105	Liht	120	12	<b>11,55</b>
01 05 XX 00 100 107	Vavien	120	12	<b>13,25</b>
01 05 XX 00 100 110	Kapı Otomatiği	120	12	<b>11,55</b>
01 05 XX 00 100 111	Zil Butonu	120	12	<b>11,55</b>
01 05 XX 00 100 125	Jaluzi Kumanda Anahtarı	120	12	<b>18,10</b>

**Işıklı Anahtar Grubu**

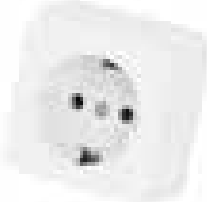
01 05 XX 00 100 102	Işıklı Anahtar	120	12	<b>15,30</b>
01 05 XX 00 100 104	Işıklı Komütatör	120	12	<b>17,25</b>
01 05 XX 00 100 106	Işıklı Liht	120	12	<b>14,65</b>
01 05 XX 00 100 108	Işıklı Vavien	120	12	<b>15,70</b>

**Priz Grubu**

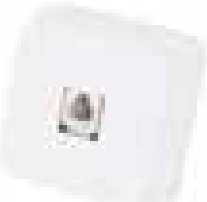
01 05 XX 00 100 113	Priz	120	12	<b>9,75</b>
01 05 XX 00 100 115	Topraklı Priz	120	12	<b>12,05</b>
01 05 XX 00 100 117	Kapaklı Topraklı Priz	120	12	<b>12,60</b>
01 05 XX 00 100 149	İkili Priz	100	10	<b>11,65</b>
01 05 XX 00 100 150	İkili Topraklı Priz	100	10	<b>14,65</b>
01 05 XX 00 100 195	İkili Kapaklı Topraklı Priz	100	10	<b>20,90</b>

**İletişim Grubu**

01 05 XX 00 100 120	Nümeris Telefon Prizi (Cat3)	120	12	<b>10,60</b>
01 05 XX 00 100 129	Data Prizi (Jaksız)	120	12	<b>12,15</b>
01 05 XX 00 100 130	Tekli Data Prizi (RJ45 Cat5)	120	12	<b>35,90</b>
01 05 XX 00 100 169	Tekli Data Prizi (RJ45 Cat6)	120	12	<b>35,90</b>
01 05 XX 00 100 122	TV Prizi (Geçişli-Sonlu)	120	12	<b>14,90</b>
01 05 XX 00 100 172	Tekli Uydu Prizi F Konnektörlü (Geçişli-Sonlu)	120	12	<b>23,65</b>

**SIVA ÜSTÜ ANAHTAR VE PRİZ SERİLERİ**

Referans No	Ürün Adı	Koli (Adet)	Kutu (Adet)	Liste Fiyatı (TL)
-------------	----------	-------------	-------------	-------------------

**Anahtar Grubu**

01 05 XX 00 100 101	Anahtar	120	12	19,75
01 05 XX 00 100 103	Komütatör	120	12	23,20
01 05 XX 00 100 105	Liht	120	12	20,35
01 05 XX 00 100 107	Vavien	120	12	21,75
01 05 XX 00 100 110	Kapı Otomatiği	120	12	20,35
01 05 XX 00 100 111	Zil Butonu	120	12	20,35
01 05 XX 00 100 125	Jaluzi Kumanda Anahtarı	120	12	37,20

**Işıklı Anahtar Grubu**

01 05 XX 00 100 102	Işıklı Anahtar	120	12	25,85
01 05 XX 00 100 104	Işıklı Komütatör	120	12	29,45
01 05 XX 00 100 106	Işıklı Liht	120	12	26,60
01 05 XX 00 100 108	Işıklı Vavien	120	12	27,55

**Priz Grubu**

01 05 XX 00 100 113	Priz	120	12	19,20
01 05 XX 00 100 115	Topraklı Priz	120	12	23,60
01 05 XX 00 100 117	Kapaklı Topraklı Priz	120	12	24,90
01 05 XX 00 100 149	İkili Priz	100	10	26,25
01 05 XX 00 100 150	İkili Topraklı Priz	100	10	33,10
01 05 XX 00 100 195	İkili Kapaklı Topraklı Priz	100	10	23,85

**İletişim Grubu**

01 05 XX 00 100 120	Nümeris Telefon Prizi (Cat 3)	120	12	25,55
01 05 XX 00 100 129	Data Prizi (Jaksız)	120	12	24,35
01 05 XX 00 100 130	Tekli Data Prizi (RJ45 Cat5)	120	12	43,45
01 05 XX 00 100 169	Tekli Data Prizi (RJ45 Cat6)	120	12	43,45
01 05 XX 00 100 122	TV Prizi (Geçişli-Sonlu)	120	12	24,35
01 05 XX 00 100 172	Tekli Uydu Prizi F Konnektörlü (Geçişli-Sonlu)	120	12	33,70



## FANTASY GRUP PRİZ

Referans No	Ürün Adı	Koli (Adet)	Kutu (Adet)	Liste Fiyatı (TL)
-------------	----------	-------------	-------------	-------------------

### Üçlü Grup Priz



01 25 11 00 301 300	Üçlü Top.Priz Klem.	50	1	13,55
01 25 11 00 302 300	Üçlü Top.Priz 2mt	12	1	29,00
01 25 11 00 303 300	Üçlü Top.Priz 3mt	12	1	33,30
01 25 11 00 305 300	Üçlü Top.Priz 5mt	12	1	43,50
01 25 11 00 301 310	Üçlü Top.Anah.Priz Klm.	50	1	24,80
01 25 11 00 302 310	Üçlü Top.Anah.Priz 2mt	12	1	40,65
01 25 11 00 303 310	Üçlü Top.Anah.Priz 3mt	12	1	43,80
01 25 11 00 305 310	Üçlü Top.Anah.Priz 5mt	12	1	55,10

### Dörtlü Grup Priz



01 25 11 00 301 400	Dörtlü Top.Priz Klem.	50	1	16,45
01 25 11 00 302 400	Dörtlü Top.Priz 2mt	12	1	31,15
01 25 11 00 303 400	Dörtlü Top.Priz 3mt	12	1	35,75
01 25 11 00 305 400	Dörtlü Top.Priz 5mt	12	1	46,15
01 25 11 00 301 410	Dörtlü Top.Anah.Priz Klm.	50	1	28,35
01 25 11 00 302 410	Dörtlü Top.Anah.Priz 2mt	12	1	47,65
01 25 11 00 303 410	Dörtlü Top.Anah.Priz 3mt	12	1	51,10
01 25 11 00 305 410	Dörtlü Top.Anah.Priz 5mt	12	1	60,35

### Altılı Grup Priz



01 25 11 00 301 600	Altılı Top.Priz Klem.	50	1	21,90
01 25 11 00 302 600	Altılı Top.Priz 2mt	12	1	43,85
01 25 11 00 303 600	Altılı Top.Priz 3mt	12	1	48,80
01 25 11 00 305 600	Altılı Top.Priz 5mt	12	1	61,90
01 25 11 00 301 610	Altılı Top.Anah.Priz Klm.	50	1	34,60
01 25 11 00 302 610	Altılı Top.Anah.Priz 2mt	12	1	54,25
01 25 11 00 303 610	Altılı Top.Anah.Priz 3mt	12	1	60,00
01 25 11 00 305 610	Altılı Top.Anah.Priz 5mt	12	1	74,95



**FANTASY**  
AKSESUAR

AİLEMİN  
MUTLULUĞUNU  
ÇOĞALTMAK İÇİN.

**AKSESUARLAR**

Referans No	Ürün Adı	Koli (Adet)	Kutu (Adet)	Liste Fiyatı (TL)	
<b>Priz Grubu</b>					
	01 15 11 00 100 715	Anahtarlı Priz	100	10	<b>15,30</b>
	01 15 11 00 100 716	Anahtarlı Top.Priz	100	10	<b>18,50</b>
<b>Fiş Grubu</b>					
	01 15 11 00 100 701	Telefon Fiş	500	50	<b>5,95</b>
	01 15 11 00 500 801	Topraklı Dişi Fiş	200	50	<b>6,45</b>
	01 15 11 00 500 802	Topraklı Erkek Fiş	300	75	<b>5,50</b>
	01 15 11 00 500 803	Topraklı Fiş (L)	300	75	<b>5,70</b>
	01 15 11 00 500 805	Topraksız Erkek Fiş	500	50	<b>4,05</b>
	01 15 11 00 500 806	Topraksız Dişi Fiş	200	50	<b>4,25</b>
	01 15 11 00 500 809	Topraklı UPS Erkek Fiş (L)	300	75	<b>7,10</b>
<b>Arapuar</b>					
	01 15 11 00 500 804	Arapuar (Düz)	500	50	<b>4,40</b>
<b>Soketler</b>					
	01 15 11 00 100 708	Cat 5 Data Soketli	1000	100	<b>22,60</b>
	01 15 11 00 100 709	Cat 6 Data Soketli	1000	100	<b>22,60</b>
<b>Uzatma Grubu</b>					
	01 15 11 00 503 801	Topraklı Uzatma (3mt)	12	1	<b>36,40</b>
	01 15 11 00 505 801	Topraklı Uzatma (5mt)	12	1	<b>47,90</b>





KALİTEDEN ESTETİĞE HER ŞEY TAMAM,  
GÜVENLİK VE EKONOMİDE UZMAN.

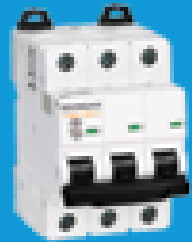

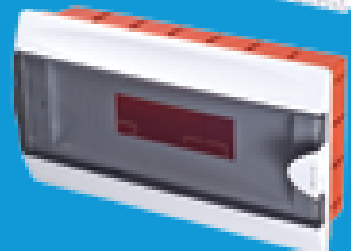
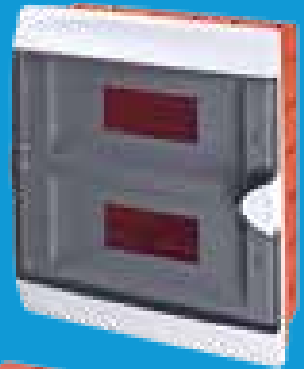



VALTA

YAŞAM ALANLARINIZIN DÜZENİ İÇİN.

## KABLO KANALI

**YENİ**

Referans	Açıklama	Kutu/Metre	Liste Fiyatı (TL/Metre)
----------	----------	------------	-------------------------

### Kapalı Tip Dıştan Kapaklı

GKNL1212YB	12X12 mm Kablo Kanalı (Yapışkan Bantlı)	320	1,49
GKNL1212	12X12 mm Kablo Kanalı	320	1,19
GKNL1616YB	16X16 mm Kablo Kanalı (Yapışkan Bantlı)	250	1,95
GKNL1616	16X16 mm Kablo Kanalı	250	1,51
GKNL2516YB	25X16 mm Kablo Kanalı (Yapışkan Bantlı)	154	2,89
GKNL2516	25X16 mm Kablo Kanalı	154	2,20
GKNL2525YB	25X25 mm Kablo Kanalı (Yapışkan Bantlı)	96	3,80
GKNL2525	25X25 mm Kablo Kanalı	96	2,99
GKNL4025YB	40X25 mm Kablo Kanalı (Yapışkan Bantlı)	80	5,56
GKNL4025	40X25 mm Kablo Kanalı	80	3,80
GKNL4040	40X40 mm Kablo Kanalı	72	5,28
GKNL6040	60X40 mm Kablo Kanalı	48	7,01
GKNL6060	60X60 mm Kablo Kanalı	40	11,08
GKNL8040	80X40 mm Kablo Kanalı	36	11,11
GKNL8060	80X60 mm Kablo Kanalı	32	12,34
GKNL10040	100X40 mm Kablo Kanalı	28	12,93
GKNL10060	100X60 mm Kablo Kanalı	24	16,69

Referans	Açıklama	Kutu/Metre	Liste Fiyatı (TL/Metre)
----------	----------	------------	-------------------------

### 100x50 İçten Kapaklı

GKNL10050	100X50 mm Sistem Kablo Kanalı	24	23,50
-----------	-------------------------------	----	-------

Referans	Açıklama	Kutu/Adet	Liste Fiyatı (TL)
----------	----------	-----------	-------------------

### 100x50 Kablo Kanalı Montaj Aksesuarları

GKNLD10050	Kablo Kanalı Aksesuar Dış Köşe	12	8,50
GKNLI10050	Kablo Kanalı Aksesuar İç Köşe	12	8,50
GKNLT10050	Kablo Kanalı Aksesuar T Köşe	12	9,50
GKNLL10050	Kablo Kanalı Aksesuar L Köşe	12	9,30
GKNLB10050	Kablo Kanalı Aksesuar Birleştirme	24	3,30
GKNLS10050	Kablo Kanalı Aksesuar Sonlama	24	3,50
GKNLA10050	Kablo Kanalı Aksesuar Ara Bölme	60	10,00
GKNL1P10050	Kablo Kanalı Tekli Priz Montaj Seti	12	7,00
GKNL2P10050	Kablo Kanalı İkili Priz Montaj Seti	12	8,00
GKNL3P10050	Kablo Kanalı Üçlü Priz Montaj Seti	12	10,00
GKNL4P10050	Kablo Kanalı Dörtlü Priz Montaj Seti	20	11,00

Referans No	Ürün Adı	Koli (Adet)	Kutu (Adet)	Liste Fiyatı (TL)
-------------	----------	-------------	-------------	-------------------

### 100x50 Kablo Kanalı İçin Prizler (45x45)

01 17 XX 00 100 115	45x45 Topraklı Priz	100	10	10,75
01 17 XX 00 100 116	45x45 Çocuk Korumalı Topraklı Priz	100	10	11,65
01 17 XX 00 100 118	45x45 UPS Priz	100	10	10,75
01 17 XX 00 100 137	45x45 Çocuk Korumalı UPS Priz	100	10	12,50

XX gördüğünüz yere aşağıdaki renk kodlarını yazınız.  
Beyaz: 11, Kırmızı:10





**VALTA**

MUTLULUĐUMUN SİGORTASI AİLEMDİR.

## SİGORTA KUTULARI

Referans No	Açıklama	Kutu Adeti	Koli Adeti	Liste Fiyatı (TL)
<b>Sigorta Kutuları Sıva Altı</b>				
01 33 00 00 000 006	Sigorta Kutusu Sıva Altı 6'lı Klemensli	1	30	25,70
01 33 00 00 000 009	Sigorta Kutusu Sıva Altı 9'lu Klemensli	1	20	30,50
01 33 00 00 000 012	Sigorta Kutusu Sıva Altı 12'li Klemensli	1	20	39,60
01 33 00 00 000 016	Sigorta Kutusu Sıva Altı 16'lı Klemensli	1	10	52,45
01 33 00 00 042 016	Sigorta Kutusu Sıva Altı 16'lı (iki katlı) Klemensli	1	10	53,50
01 33 00 00 000 024	Sigorta Kutusu Sıva Altı 24'lü (iki katlı) Klemensli	1	10	77,05
01 33 00 00 043 036	Sigorta Kutusu Sıva Altı 36'lı (üç katlı) Klemensli	1	5	101,65

### Sigorta Kutuları Sıva Üstü

01 34 00 00 000 002	Sigorta Kutusu Sıva Üstü 2'li Mühürlü	1	40	4,30
01 34 00 00 000 006	Sigorta Kutusu Sıva Üstü 6'lı Klemensli	1	30	25,70
01 34 00 00 000 009	Sigorta Kutusu Sıva Üstü 9'lu Klemensli	1	20	30,50
01 34 00 00 000 012	Sigorta Kutusu Sıva Üstü 12'li Klemensli	1	20	39,60
01 34 00 00 000 016	Sigorta Kutusu Sıva Üstü 16'lı Klemensli	1	10	52,45
01 34 00 00 042 016	Sigorta Kutusu Sıva Üstü 16'lı (iki katlı) Klemensli	1	10	53,50
01 34 00 00 000 024	Sigorta Kutusu Sıva Üstü 24'lü (iki katlı) Klemensli	1	10	77,05
01 34 00 00 043 036	Sigorta Kutusu Sıva Üstü 36'lı (üç katlı) Klemensli	1	5	101,65

### Klemensler

01 36 00 00 001 001	4 Delikli Klemens			3,50
01 36 00 00 001 002	6 Delikli Klemens			4,00
01 36 00 00 001 003	9 Delikli Klemens			6,20
01 36 00 00 001 007	12 Delikli Klemens			7,15

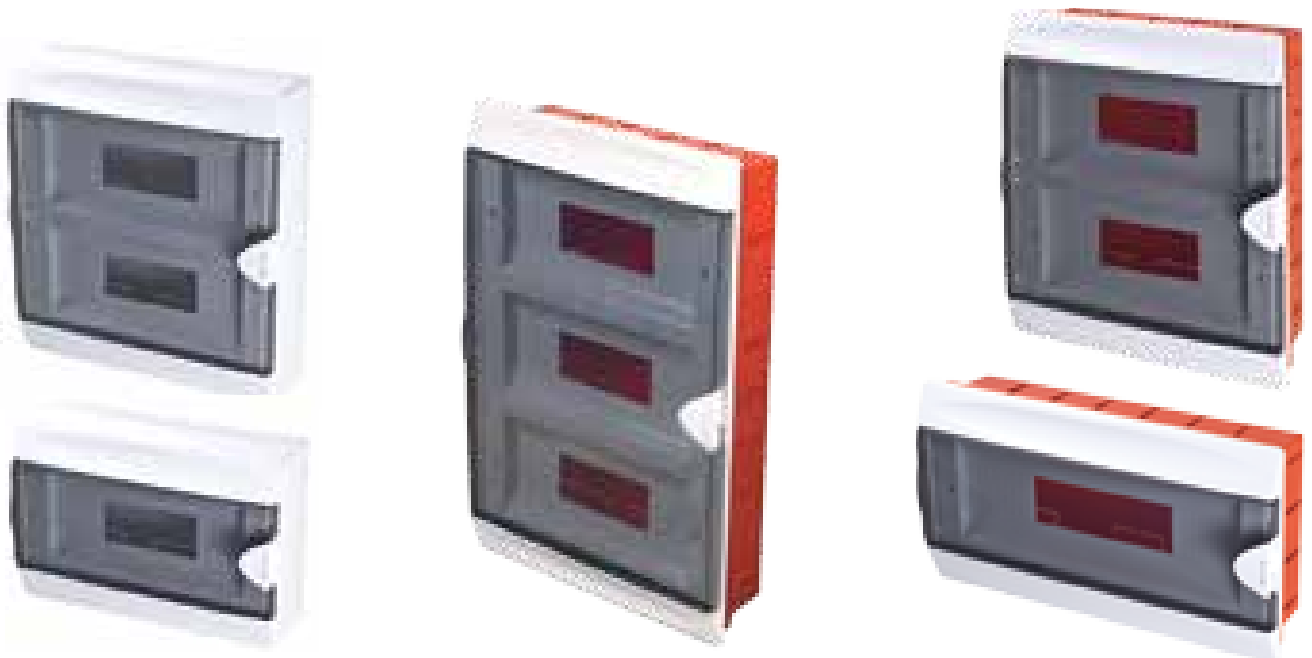





 **VALTA**

GÖZÜMDEN SAKINDIĞIM AİLEM İÇİN,  
GÜVENLİ ŞALT ÜRÜNLERİ.

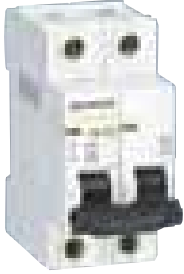
## OTOMATİK SİGORTALAR 3kA

	Referans (C Tipi)	Referans (B Tipi)	Anma Akımı (A)	Kutu Adeti	Koli Adeti	Liste Fiyatı (TL)
<b>1 Kutuplu</b> 	OS C 130-02	OS B 130-02	2A	12	144	<b>18,90</b>
	OS C 130-04	OS B 130-04	4A	12	144	<b>18,90</b>
	OS C 130-06	OS B 130-06	6A	12	144	<b>15,10</b>
	OS C 130-10	OS B 130-10	10A	12	144	<b>11,95</b>
	OS C 130-16	OS B 130-16	16A	12	144	<b>11,95</b>
	OS C 130-20	OS B 130-20	20A	12	144	<b>11,95</b>
	OS C 130-25	OS B 130-25	25A	12	144	<b>11,95</b>
	OS C 130-32	OS B 130-32	32A	12	144	<b>16,40</b>
	OS C 130-40	OS B 130-40	40A	12	144	<b>17,65</b>
	OS C 130-50	OS B 130-50	50A	12	144	<b>19,55</b>
OS C 130-63	OS B 130-63	63A	12	144	<b>20,15</b>	
<b>2 Kutuplu</b> 	OS C 230-02	-	2A	6	72	<b>37,80</b>
	OS C 230-04	-	4A	6	72	<b>37,80</b>
	OS C 230-06	-	6A	6	72	<b>36,55</b>
	OS C 230-10	-	10A	6	72	<b>31,50</b>
	OS C 230-16	-	16A	6	72	<b>31,50</b>
	OS C 230-20	-	20A	6	72	<b>31,50</b>
	OS C 230-25	-	25A	6	72	<b>31,50</b>
	OS C 230-32	-	32A	6	72	<b>35,30</b>
	OS C 230-40	-	40A	6	72	<b>37,80</b>
	OS C 230-50	-	50A	6	72	<b>41,60</b>
OS C 230-63	-	63A	6	72	<b>42,25</b>	
<b>3 Kutuplu</b> 	OS C 330-02	-	2A	4	48	<b>63,00</b>
	OS C 330-04	-	4A	4	48	<b>63,00</b>
	OS C 330-06	-	6A	4	48	<b>57,70</b>
	OS C 330-10	-	10A	4	48	<b>44,00</b>
	OS C 330-16	-	16A	4	48	<b>44,00</b>
	OS C 330-20	-	20A	4	48	<b>44,00</b>
	OS C 330-25	-	25A	4	48	<b>44,00</b>
	OS C 330-32	-	32A	4	48	<b>48,00</b>
	OS C 330-40	-	40A	4	48	<b>49,00</b>
	OS C 330-50	-	50A	4	48	<b>60,50</b>
OS C 330-63	-	63A	4	48	<b>68,05</b>	
<b>4 Kutuplu</b> 	OS C 430-02	-	2A	3	36	<b>79,40</b>
	OS C 430-04	-	4A	3	36	<b>79,40</b>
	OS C 430-06	-	6A	3	36	<b>72,50</b>
	OS C 430-10	-	10A	3	36	<b>60,50</b>
	OS C 430-16	-	16A	3	36	<b>60,50</b>
	OS C 430-20	-	20A	3	36	<b>60,50</b>
	OS C 430-25	-	25A	3	36	<b>60,50</b>
	OS C 430-32	-	32A	3	36	<b>68,05</b>
	OS C 430-40	-	40A	3	36	<b>73,10</b>
	OS C 430-50	-	50A	3	36	<b>79,40</b>
OS C 430-63	-	63A	3	36	<b>84,40</b>	



## OTOMATİK SİGORTALAR 6kA

	Referans (C Tipi)	Referans (B Tipi)	Anma Akımı (A)	Kutu Adeti	Koli Adeti	Liste Fiyatı (TL)
<b>1 Kutuplu</b>						
	OS C 160-01	OS B 160-01	1A	12	144	<b>23,75</b>
	OS C 160-02	OS B 160-02	2A	12	144	<b>23,75</b>
	OS C 160-03	OS B 160-03	3A	12	144	<b>21,40</b>
	OS C 160-04	OS B 160-04	4A	12	144	<b>21,40</b>
	OS C 160-06	OS B 160-06	6A	12	144	<b>18,90</b>
	OS C 160-10	OS B 160-10	10A	12	144	<b>18,30</b>
	OS C 160-16	OS B 160-16	16A	12	144	<b>18,30</b>
	OS C 160-20	OS B 160-20	20A	12	144	<b>18,30</b>
	OS C 160-25	OS B 160-25	25A	12	144	<b>18,30</b>
	OS C 160-32	OS B 160-32	32A	12	144	<b>21,20</b>
	OS C 160-40	OS B 160-40	40A	12	144	<b>22,90</b>
	<b>2 Kutuplu</b>					
	OS C 260-02	-	2A	6	72	<b>52,90</b>
	OS C 260-04	-	4A	6	72	<b>52,90</b>
	OS C 260-06	-	6A	6	72	<b>37,80</b>
	OS C 260-10	-	10A	6	72	<b>36,30</b>
	OS C 260-16	-	16A	6	72	<b>36,30</b>
	OS C 260-20	-	20A	6	72	<b>36,30</b>
	OS C 260-25	-	25A	6	72	<b>36,30</b>
	OS C 260-32	-	32A	6	72	<b>42,50</b>
	OS C 260-40	-	40A	6	72	<b>47,50</b>
	<b>3 Kutuplu</b>					
	OS C 360-02	-	2A	4	48	<b>89,95</b>
	OS C 360-04	-	4A	4	48	<b>89,95</b>
	OS C 360-06	-	6A	4	48	<b>63,00</b>
	OS C 360-10	-	10A	4	48	<b>60,50</b>
	OS C 360-16	-	16A	4	48	<b>60,50</b>
	OS C 360-20	-	20A	4	48	<b>60,50</b>
	OS C 360-25	-	25A	4	48	<b>60,50</b>
	OS C 360-32	-	32A	4	48	<b>69,30</b>
	OS C 360-40	-	40A	4	48	<b>75,60</b>
	<b>4 Kutuplu</b>					
	OS C 460-02	-	2A	3	36	<b>102,05</b>
	OS C 460-04	-	4A	3	36	<b>102,05</b>
	OS C 460-06	-	6A	3	36	<b>81,90</b>
	OS C 460-10	-	10A	3	36	<b>78,10</b>
	OS C 460-16	-	16A	3	36	<b>78,10</b>
	OS C 460-20	-	20A	3	36	<b>78,10</b>
	OS C 460-25	-	25A	3	36	<b>78,10</b>
	OS C 460-32	-	32A	3	36	<b>89,95</b>
	OS C 460-40	-	40A	3	36	<b>100,20</b>

## OTOMATİK SİGORTALAR 3kA ve 6kA

## Teknik Özellikler

Otomatik Sigorta	Os Serisi 18 mm Devre Kesici (3kA ve 6kA)				
<b>Standart</b>	IEC 60898-1				
<b>Belgeler</b>	KEMA, CB, CE, TSE				
<b>Kutup</b>	1-4				
<b>Anma Akımı In</b>	1, 2, 3, 4, 5, 6, 10, 16, 20, 25, 32, 40, 50, 63				
<b>Anma Gerilimi Ue</b>	230/400V AC				
<b>İzolasyon Gerilimi Ui</b>	500V				
Elektriksel Özellikler	Anma Akımı (A)	Kesme Kapasitesi (kA)	Tip	Kutup	Gerilim (V)
	1-63	3	B, C	1P 2P, 3P, 4P	230/400 400
	1-40	6	B, C	1P 2P, 3P, 4P	230/400 400
Açma Eğrisi					
B eğrisi; manyetik açma 3-5 In					
C eğrisi; manyetik açma 5-10 In					
Mekanik Özellikler	Elektriksel Ömür	4000 aç-kapa			
	Mekanik Ömür	10000 aç-kapa			
	Koruma Derecesi	2			
	Ortam Sıcaklığı	-5°C ~ +40°C			
Maksimum 25mm <sup>2</sup> iletken					
Kurulum	Anma Akımı (A)	Vida	Maks. Tork (Nm)	Min. Tork (Nm)	
	1-63	M5	4.5	2.5	
Montaj	35mm DIN-RAY				

Boyutlar

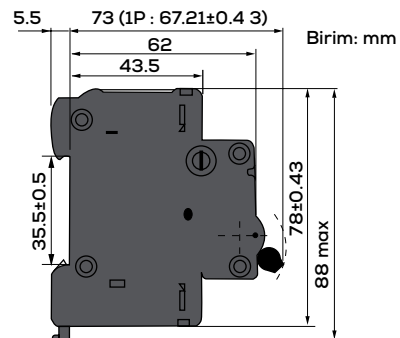
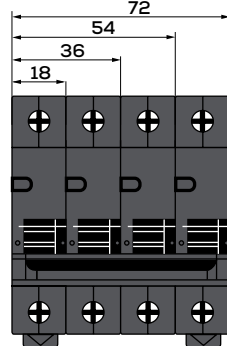

Birim: mm

## OTOMATİK SİGORTALAR 10kA

	Referans (C Tipi)	Referans (B Tipi)	Anma Akımı (A)	Kutu Adeti	Koli Adeti	Liste Fiyatı (TL)
<b>1 Kutuplu</b> 	OS C 1100-06	-	6A	12	120	<b>37,20</b>
	OS C 1100-10	-	10A	12	120	<b>35,75</b>
	OS C 1100-16	-	16A	12	120	<b>35,75</b>
	OS C 1100-20	-	20A	12	120	<b>35,75</b>
	OS C 1100-25	-	25A	12	120	<b>35,75</b>
	OS C 1100-32	-	32A	12	120	<b>37,55</b>
	OS C 1100-40	-	40A	12	120	<b>38,45</b>
	OS C 1100-50	-	50A	12	120	<b>46,25</b>
	OS C 1100-63	-	63A	12	120	<b>58,60</b>

<b>2 Kutuplu</b> 	OS C 2100-06	-	6A	6	60	<b>76,85</b>
	OS C 2100-10	-	10A	6	60	<b>74,35</b>
	OS C 2100-16	-	16A	6	60	<b>74,35</b>
	OS C 2100-20	-	20A	6	60	<b>74,35</b>
	OS C 2100-25	-	25A	6	60	<b>74,35</b>
	OS C 2100-32	-	32A	6	60	<b>75,60</b>
	OS C 2100-40	-	40A	6	60	<b>78,10</b>
	OS C 2100-50	-	50A	6	60	<b>83,15</b>
	OS C 2100-63	-	63A	6	60	<b>86,95</b>

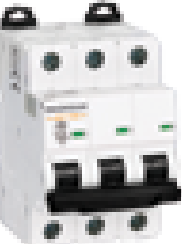
<b>3 Kutuplu</b> 	OS C 3100-06	-	6A	4	40	<b>108,35</b>
	OS C 3100-10	-	10A	4	40	<b>104,60</b>
	OS C 3100-16	-	16A	4	40	<b>104,60</b>
	OS C 3100-20	-	20A	4	40	<b>104,60</b>
	OS C 3100-25	-	25A	4	40	<b>104,60</b>
	OS C 3100-32	-	32A	4	40	<b>107,10</b>
	OS C 3100-40	-	40A	4	40	<b>114,65</b>
	OS C 3100-50	-	50A	4	40	<b>115,90</b>
	OS C 3100-63	-	63A	4	40	<b>144,90</b>

<b>4 Kutuplu</b> 	OS C 4100-06	-	6A	3	30	<b>148,70</b>
	OS C 4100-10	-	10A	3	30	<b>132,30</b>
	OS C 4100-16	-	16A	3	30	<b>132,30</b>
	OS C 4100-20	-	20A	3	30	<b>132,30</b>
	OS C 4100-25	-	25A	3	30	<b>132,30</b>
	OS C 4100-32	-	32A	3	30	<b>141,10</b>
	OS C 4100-40	-	40A	3	30	<b>149,95</b>
	OS C 4100-50	-	50A	3	30	<b>175,15</b>
	OS C 4100-63	-	63A	3	30	<b>191,50</b>

## OTOMATİK SİGORTALAR 10kA

## Teknik Özellikler

Otomatik Sigorta	Os Serisi 18 mm Devre Kesici (10kA)				
	<b>Standart</b>	<b>IEC 60898-1</b>			
	<b>Belgeler</b>	<b>KEMA, CB, CE, TSE</b>			
	<b>Kutup</b>	<b>1-4P</b>			
	<b>Anma Akımı In</b>	<b>6, 10, 16, 20, 25, 32, 40, 50, 63A</b>			
	<b>Anma Gerilimi Ue</b>	<b>230/400V AC</b>			
	<b>İzolasyon Gerilimi Ui</b>	<b>500V</b>			
Elektriksel Özellikler	Anma Akımı (A)	Kesme Kapasitesi (kA)	Tip	Kutup	Gerilim (V)
	<b>6-63</b>	<b>10</b>	<b>C</b>	<b>1P</b> <b>2P, 3P, 4P</b>	<b>230/400</b> <b>400</b>
	Açma Eğrisi				
	<b>C eğrisi; manyetik açma 5-10 In</b>				
Mekanik Özellikler	<b>Elektriksel Ömür</b>	<b>1000 aç-kapa</b>			
	<b>Mekanik Ömür</b>	<b>20000 aç-kapa</b>			
	<b>Koruma Derecesi</b>	<b>2</b>			
	<b>Ortam Sıcaklığı</b>	<b>-30°C ~ +70°C</b>			
	<b>1-32A Maksimum 25mm<sup>2</sup> iletken, 40-63A Maksimum 35mm<sup>2</sup> iletken</b>				
Kurulum	Anma Akımı (A)	Vida	Maks. Tork (Nm)	Min. Tork (Nm)	
	<b>1-32</b>	<b>M5</b>	<b>2.5</b>	<b>2.0</b>	
	<b>40-63</b>	<b>M6.5</b>	<b>2.5</b>	<b>3.5</b>	
Montaj	<b>35mm DIN-RAY</b>				

## Boyutlar

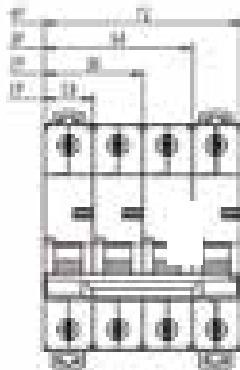



Birim: mm

## OTOMATİK SİGORTALAR 10kA (27mm)

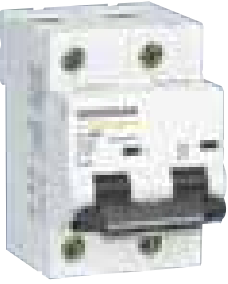

	Referans (C Tipi)	Referans (B Tipi)	Anma Akımı (A)	Kutu Adeti	Koli Adeti	Liste Fiyatı (TL)
<b>1 Kutuplu</b>						
	OS C 1100-80	-	80A	12	108	<b>75,60</b>
	OS C 1100-100	-	100A	12	108	<b>79,40</b>
	OS C 1100-125	-	125A	12	108	<b>81,90</b>

<b>2 Kutuplu</b>						
	OS C 2100-80	-	80A	6	54	<b>161,30</b>
	OS C 2100-100	-	100A	6	54	<b>200,35</b>
	OS C 2100-125	-	125A	6	54	<b>245,70</b>

<b>3 Kutuplu</b>						
	OS C 3100-80	-	80A	4	36	<b>239,40</b>
	OS C 3100-100	-	100A	4	36	<b>258,30</b>
	OS C 3100-125	-	125A	4	36	<b>302,40</b>

<b>4 Kutuplu</b>						
	OS C 4100-80	-	80A	3	27	<b>317,50</b>
	OS C 4100-100	-	100A	3	27	<b>332,65</b>
	OS C 4100-125	-	125A	3	27	<b>349,00</b>

## KAÇAK AKIM KORUMA ANAHTARI (MEKANİK)

	Referans	Hassasiyet	Anma Akımı (A)	Kutu Adeti	Koli Adeti	Liste Fiyatı (TL)
<b>1 Kutup+N</b>						
	KA 2-25\30	30mA	25A	1	81	<b>108,00</b>
	KA 2-40\30	30mA	40A	1	81	<b>109,00</b>
	KA 2-63\30	30mA	63A	1	81	<b>124,75</b>
	KA 2-25\300	300mA	25A	1	81	<b>108,00</b>
	KA 2-40\300	300mA	40A	1	81	<b>109,00</b>
	KA 2-63\300	300mA	63A	1	81	<b>124,75</b>
	KA 2-80\300	300mA	80A	1	81	<b>176,40</b>
<b>3 Kutup+N</b>						
	KA 4-25\30	30mA	25A	1	36	<b>143,00</b>
	KA 4-40\30	30mA	40A	1	36	<b>146,00</b>
	KA 4-63\30	30mA	63A	1	36	<b>175,15</b>
	KA 4-80\30	30mA	80A	1	36	<b>229,30</b>
	KA 4-100\30	30mA	100A	1	36	<b>269,65</b>
	KA 4-25\300	300mA	25A	1	36	<b>143,00</b>
	KA 4-40\300	300mA	40A	1	36	<b>146,00</b>
	KA 4-63\300	300mA	63A	1	36	<b>175,15</b>
	KA 4-80\300	300mA	80A	1	36	<b>229,30</b>
	KA 4-100\300	300mA	100A	1	36	<b>269,65</b>

# KAÇAK AKIM KORUMA ANAHTARI (MEKANİK)

## Teknik Özellikler

### KA Serisi Kaçak Akım Koruma Anahtarı (Mekanik)

#### Elektriksel Özellikler

<b>Standart</b>	IEC 61008
<b>Belgeler</b>	TUV, CE, CB, TSE
<b>Tip</b>	AC
<b>Kutup</b>	2, 4
<b>Anma Akımı In</b>	25, 40, 63, 80, 100A
<b>Anma Gerilimi Ue</b>	230/400V AC
<b>İzolasyon Gerilimi Ui</b>	500V
<b>Hassasiyet</b>	30mA, 300mA

#### Mekanik Özellikler

<b>Elektriksel Ömür</b>	1000 aç-kapa
<b>Mekanik Ömür</b>	2000 aç-kapa
<b>Aşırı Akım veya Kısa Devre Koruma</b>	Yok
<b>Açma Bildirimi</b>	Ani Anma Kaçak İşletme Akımı, 30mA veya 300mA
<b>Hata Bildirimi</b>	Mekaniksel, Ön tarafta
<b>Koruma Derecesi</b>	2
<b>Ortam Sıcaklığı</b>	-25°C ~ +40°C

#### Bağlantı

Maksimum 25mm<sup>2</sup> iletken (In≤63A), Maksimum 25mm<sup>2</sup> iletken (In≤63A)

Anma Akımı (A)	Vida	Maks. Tork (Nm)	Min. Tork (Nm)
25-100m	M5	4,5	2.0

#### MONTAJ

35mm DIN-RAY

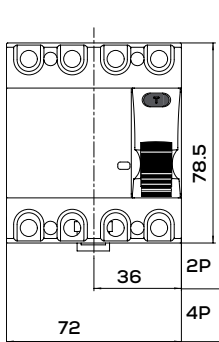

KA-63

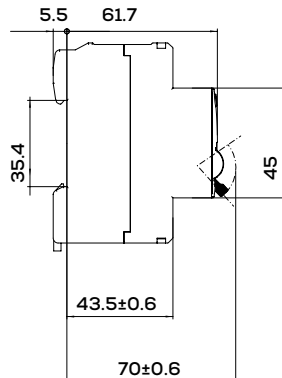

KA-100

## KOMPAKT ŞALTERLER 3 ve 4 KUTUPLU

	Referans	Kesme Kapasitesi (kA)	Anma Akımı (A)	Kutu Adeti	Koli Adeti	Liste Fiyatı (TL)
<b>3 Kutuplu Sabit Tip</b> 	GHF-063-3-25-25	25kA	25A	1	15	333,90
	GHF-063-3-25-32	25kA	32A	1	15	333,90
	GHF-063-3-25-40	25kA	40A	1	15	333,90
	GHF-063-3-25-50	25kA	50A	1	15	333,90
	GHF-063-3-25-63	25kA	63A	1	15	333,90
	GHF-100-3-35-80	35kA	80A	1	11	338,00
	GHF-100-3-35-100	35kA	100A	1	11	350,00
	GHF-250-3-35-125	35kA	125A	1	8	495,00
	GHF-250-3-35-160	35kA	160A	1	8	525,00
	GHF-250-3-35-200	35kA	200A	1	8	583,40
	GHF-250-3-35-250	35kA	250A	1	8	677,90
	GHF-400-3-50-315	50kA	315A	1	4	1275,10
	GHF-400-3-50-400	50kA	400A	1	4	1341,90
	GHF-630-3-50-500	50kA	500A	1	2	1697,20
	GHF-630-3-50-630	50kA	630A	1	2	2140,75
	GHF-800-3-50-800	50kA	800A	1	2	2286,90

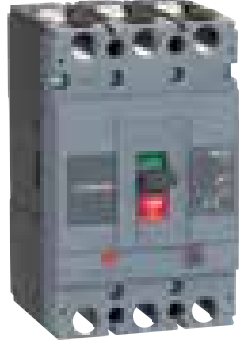
**3 Kutuplu Ayar Sahalı Tip**

GHA-100-3-50-20/25	50kA	20~25A	1	10	378,00
GHA-100-3-50-32/40	50kA	32A~40A	1	10	378,00
GHA-100-3-50-50/63	50kA	50A~63A	1	10	378,00
GHA-100-3-50-80/100	50kA	80A~100A	1	10	384,30
GHA-250-3-50-100/125	50kA	100A~125A	1	8	630,00
GHA-250-3-50-125/160	50kA	125A~160A	1	8	655,20
GHA-250-3-50-160/200	50kA	160A~200A	1	8	730,80
GHA-250-3-50-200/250	50kA	200A~250A	1	8	765,00
GHA-400-3-70-315/400	70kA	315A~400A	1	4	1663,20
GHA-630-3-70-400/500	70kA	400A~500A	1	2	2268,00
GHA-630-3-70-500/630	70kA	500~630A	1	2	2394,00

**4 Kutuplu Ayar Sahalı Tip**

GHA-100-4-50-20/25	50kA	20~25A	1	8	575,80
GHA-100-4-50-32/40	50kA	32A~40A	1	8	575,80
GHA-100-4-50-50/63	50kA	50A~63A	1	8	575,80
GHA-100-4-50-80/100	50kA	80A~100A	1	8	597,25
GHA-250-4-50-100/125	50kA	100A~125A	1	8	871,90
GHA-250-4-50-125/160	50kA	125A~160A	1	8	932,40
GHA-250-4-50-160/200	50kA	160A~200A	1	8	1093,70
GHA-250-4-50-200/250	50kA	200A~250A	1	8	1174,30
GHA-400-4-70-315/400	70kA	315A~400A	1	2	2395,25
GHA-630-4-70-400/500	70kA	400A~500A	1	2	3153,80
GHA-630-4-70-500/630	70kA	500~630A	1	2	3408,30



## KOMPAKT ŞALTERLER AKSESUARLARI (3 ve 4 Kutuplular için)

Referans	Açıklama	Model/Anma Akımı (A)	Kutu Adeti	Koli Adeti	Liste Fiyatı (TL)
 GHA-AB-25/63	Açtırma Bobini AC 230V	25A~63A (Sabit)	1	1	<b>93,25</b>
GHA-AB-25/100	Açtırma Bobini AC 230V	25A~100A (Sabit/Ayarlı)	1	1	<b>177,65</b>
GHA-AB-125/250	Açtırma Bobini AC 230V	125A~250A (Sabit/Ayarlı)	1	1	<b>214,20</b>
GHA-AB-315/400	Açtırma Bobini AC 230V	315A~400A (Sabit/Ayarlı)	1	1	<b>296,10</b>
GHA-AB-500/630	Açtırma Bobini AC 230V	500A~630A (Sabit/Ayarlı)	1	1	<b>304,90</b>
GHA-AB-700/800	Açtırma Bobini AC 230V	800A (Sabit)	1	1	<b>304,90</b>
 GHA-GB-25/63	Düşük Gerilim Bobini AC 230 V	25A~63A (Sabit)	1	1	<b>147,45</b>
GHA-GB-25/100	Düşük Gerilim Bobini AC 230 V	25A~100A (Sabit/Ayarlı)	1	1	<b>195,30</b>
GHA-GB-125/250	Düşük Gerilim Bobini AC 230 V	125A~250A (Sabit/Ayarlı)	1	1	<b>236,90</b>
GHA-GB-315/400	Düşük Gerilim Bobini AC 230 V	315A~400A (Sabit/Ayarlı)	1	1	<b>258,30</b>
GHA-GB-500/630	Düşük Gerilim Bobini AC 230 V	500A~630A (Sabit/Ayarlı)	1	1	<b>322,55</b>
GHA-GB-700/800	Düşük Gerilim Bobini AC 230 V	800A (Sabit)	1	1	<b>541,80</b>
 GHA-6S-25/63	Yardımcı Kontak (1A+1K)	25A~63A (Sabit)	1	1	<b>89,45</b>
GHA-6S-25/100	Yardımcı Kontak (1A+1K)	25A~100A (Sabit/Ayarlı)	1	1	<b>89,45</b>
GHA-6S-125/250	Yardımcı Kontak (1A+1K)	125A~250A (Sabit/Ayarlı)	1	1	<b>93,25</b>
GHA-6S-315/400	Yardımcı Kontak (1A+1K)	315A~400A (Sabit/Ayarlı)	1	1	<b>136,10</b>
GHA-6S-500/630	Yardımcı Kontak (1A+1K)	500A~630A (Sabit/Ayarlı)	1	1	<b>136,10</b>
GHA-6S-700/800	Yardımcı Kontak (1A+1K)	800A (Sabit)	1	1	<b>156,25</b>
GHA-MM-315/400	Motor Mekanizması AC 230V	315A~400A (Sabit/Ayarlı)	1	1	<b>2154,60</b>
GHA-MM-500/630	Motor Mekanizması AC 230V	500A~630A (Sabit/Ayarlı)	1	1	<b>2154,60</b>
GHA-MM-700/800	Motor Mekanizması AC 230V	800A (Sabit)	1	1	<b>2358,70</b>

## KOMPAKT ŞALTERLER 3 KUTUPLU (Sabit)

### Teknik Özellikler

#### Termik Manyetik Sabit Tip

Temel Teknik Özellikler (IEC60947-2)

Kasa Tipi	63	100	250
Kutup Sayısı	3	3	3
Kesme Kapasitesi (kA)	F	F	F
Anma Kesme Kapasitesi Icu (kA rms)	25	35	35
Anma İşletim Kesme Kapasitesi Ics (kA rms)	%75	%75	%75
Mekanik Ömür	8500	8500	7000
Elektriksel Ömür (Aç-Kapa)	1500	1500	1000
Anma (A) In	25/32/40/50/63	80/100	125/160/200/250

#### Aksesuar Seçenekleri

Yardımcı Kontak	●	●	●
Açtırma Bobini (AC 230V)	●	●	●
Düşük Gerilim Bobini (AC 230V)	●	●	●
AC Motor Mekanizması (AC 230V)	●	●	●
Seperatör	●	●	●

#### Termik Manyetik Sabit Tip

Temel Teknik Özellikler (IEC60947-2)

Kasa Tipi	400	630	800
Kutup Sayısı	3P	3P	3P
Kesme Kapasitesi	F	F	F
Anma Kesme Kapasitesi Icu (kA rms)	50	50	50
Anma İşletim Kesme Kapasitesi Ics (kA rms)	%50	%75	%50
Mekanik Ömür	4000	4000	2500
Elektriksel Ömür (Aç-Kapa)	1000	1000	500
Anma (A) In	315/400	500/630	800

#### Aksesuar Seçenekleri

Yardımcı Kontak	●	●	●
Açtırma Bobini (AC 230V)	●	●	●
Düşük Gerilim Bobini (AC 230V)	●	●	●
AC Motor Mekanizması (AC 230V)	●	●	●
Seperatör	●	●	●

- Mevcut opsiyonlar
- Mevcut olmayan opsiyonlar

## KOMPAKT ŞALTERLER 3 VE 4 KUTUPLU (Ayar Sahalı)

### Teknik Özellikler

#### Termik Manyetik Ayar Sahalı Tip

Temel Teknik Özellikler (IEC60947-2)

Kasa Tipi	100	250	400	630
Kutup Sayısı	3-4	3-4	3-4	3-4
Kesme Kapasitesi (kA)	A	A	A	A
Anma Kesme Kapasitesi Icu (kA rms)	50	50	70	70
Anma İşletim Kesme Kapasitesi Ics (kA rms)	%50	%50	%50	%50
Mekanik Ömür	8500	7000	4000	4000
Elektriksel Ömür (Aç-Kapa)	1500	1000	1000	1000
Anma (A) In	25/40/63/100	125/160/200/250	400	500/630
Aksesuar Seçenekleri				
Yardımcı Kontak	●	●	●	●
Açtırma Bobini (AC 230V)	●	●	●	●
Düşük Gerilim Bobini (AC 230V)	●	●	●	●
AC Motor Mekanizması (AC 230V)	●	●	●	●
Seperatör	●	●	●	●

- Mevcut opsiyonlar
- Mevcut olmayan opsiyonlar

## YANGIN KORUMALI KOMPAKT ŞALTERLER 3P+N

YENİ

Yangın Korumalı  
Kompakt Şalter  
(Açtırma Bobinli)

Referans	Kesme Kapasitesi (kA)	Anma Akımı (A)	Kutu Adeti	Koli Adeti	Liste Fiyatı (TL)
GHY1254P040AB1	50kA	40A	1	8	990,00
GHY1254P050AB1	50kA	50A	1	8	990,00
GHY1254P063AB1	50kA	63A	1	8	990,00
GHY1254P080AB1	50kA	80A	1	8	990,00
GHY1254P0100AB1	50kA	100A	1	8	990,00
GHY2504P0125AB1	50kA	125A	1	8	1250,00
GHY2504P0160AB1	50kA	160A	1	8	1350,00
GHY2504P0200AB1	50kA	200A	1	8	1600,00
GHY2504P0250AB1	50kA	250A	1	8	2100,00
GHY4004P0315AB1	70kA	315A	1	2	3220,00
GHY4004P0400AB1	70kA	400A	1	2	3589,00
GHY6304P0500AB3	70kA	500A	1	2	4562,00
GHY6304P0630AB3	70kA	630A	1	1	5355,00

## Teknik Özellikler

## Yangın Korumalı Kompakt Şalter

	125	250	400	630
Kasa Tipi	125	250	400	630
Kutup Sayısı	4	4	4	4
Kesme Kapasitesi Icu (kA rms)	50	50	70	70
Kesme Kapasitesi Ics (kA rms)	30	30	40	40
Mekaniksel Ömür (Aç-Kapa)	8500	7000	4000	4000
Elektriksel Ömür (Aç-Kapa)	1500	1000	1000	1000
Anma Akımı (A) In	40/50/63/80/100	125/160/200/250	315/400	500/630

## Aksesuarlar

	125	250	400	630
Yardımcı Kontak	●	●	●	●
Açtırma Bobini (AC 230V)	●	●	●	●
Seperatör	●	●	●	●

## KONTAKTÖR 3 KUTUP AC 220V

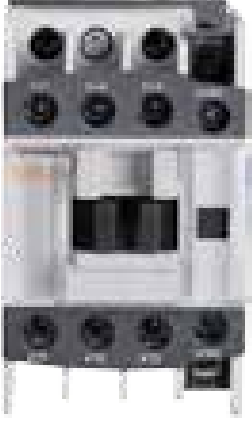

Referans	Güç /kW) AC -3 380/400V	Anma Akımı AC -3 380/400V	Kutu Adeti	Koli Adeti	Liste Fiyatı (TL)
GDC-1NC-1NO-09	4kW	9A	1	60	<b>78,00</b>
GDC-1NC-1NO-12	5.5kW	12A	1	60	<b>80,00</b>
GDC-1NC-1NO-18	7.5kW	18A	1	60	<b>97,00</b>
GDC-1NC-1NO-25	11kW	25A	1	18	<b>113,40</b>
GDC-1NC-1NO-32	15kW	32A	1	18	<b>153,70</b>
GDC-1NC-1NO-40	18.5kW	40A	1	8	<b>267,10</b>
GDC-1NC-1NO-50	22kW	50A	1	8	<b>302,40</b>
GDC-1NC-1NO-65	30kW	65A	1	8	<b>347,75</b>
GDC-1NC-1NO-80	37kW	80A	1	6	<b>453,60</b>
GDC-1NC-1NO-95	45kW	95A	1	6	<b>488,90</b>



Referans	Açıklama	Montaj	Kutu Adeti	Koli Adeti	Liste Fiyatı (TL)
GFD-4N0C	Yardımcı Kontak 4NO	Üzerine	6	102	<b>34,00</b>
GFD-3N1C	Yardımcı Kontak 3NO+1NC	Üzerine	6	102	<b>34,00</b>
GFD-2N2C	Yardımcı Kontak 2NO+2NC	Üzerine	6	102	<b>34,00</b>
GFD-1N3C	Yardımcı Kontak 1NO+3NC	Üzerine	6	102	<b>34,00</b>
GFD-0N4C	Yardımcı Kontak 4NC	Üzerine	6	102	<b>34,00</b>
GFD-1N1C	Yardımcı Kontak 1NO+1NC	Üzerine	10	170	<b>26,45</b>
GFD-2N0C	Yardımcı Kontak 2NO	Üzerine	10	170	<b>26,45</b>
GFD-0N2C	Yardımcı Kontak 2NC	Üzerine	10	170	<b>26,45</b>
GFD-1N1C	Yardımcı Kontak 1NO+1NC	Yanına	10	170	<b>26,45</b>

## KONTAKTÖR 3 KUTUP AC 220V

## Teknik Özellikler

Model		GDC-09	GDC-12	GDC-18	GDC-25	GDC-32	GDC-40	GDC-50	GDC-65	GDC-80	GDC-95
<b>Genel Devre Karakteristiği</b>											
Anma İşletme Akımı (A)	le, AC-3 le, AC-1	9A 20A	12A 20A	18A 32A	25A 40A	32A 50A	40A 60A	50A 80A	65A 80A	80A 125A	95A 125A
Anma İzolasyon Gerilimi (Ui)		690V									
Anma İşletme Gerilimi (Ue)		690V									
Kutup Sayısı		3									
Anma İşletme Gücü (kW)	220/240V 380/400V 415/440V 660/690V	2.2 kW 4 kW 4 kW 5.5 kW	3 kW 5.5 kW 5.5 kW 7.5 kW	4 kW 7.5 kW 9 kW 10 kW	5.5 kW 11 kW 11 kW 15 kW	7.5 kW 15 kW 15 kW 18.5 kW	11 kW 18.5 kW 22 kW 30 kW	15 kW 22 kW 25 kW 33 kW	18.5 kW 30 kW 37 kW 45 kW	22 kW 37 kW 45 kW 45 kW	25 kW 45 kW 45 kW 45 kW
AC-3	Elektriksel Ömür (10000 aç-kapa) İşletme Oranı (Süre/saat)	100 1200	100 1200	100 1200	100 1200	80 600	80 600	80 600	80 600	60 600	60 600
Mekanik Ömür	(10000 aç-kapa)	1000	1000	1000	1000	800	800	800	800	800	800
<b>Bobin</b>											
Anma Bobin Gerilimi (Us)	50 Hz	220V									
Bobin İşletme Gerilim Aralığı (Us)	Devrede Devre Dışı	%85-%110 Us %20-%75 Us									
Bobin Gücü	İçeride VA Kapalı VA Isı Yayıllımı W	70 8 1.8-2.7		<b>110</b> <b>11</b> <b>3-4</b>		<b>200</b> <b>20</b> <b>6-10</b>					
<b>Kablolama</b>											
Çok Telli İletken (Papuçsuz)	1 Adet (terminalerde mm <sup>2</sup> )	1-4	1-4	1.56	1.5-10	2.5-10	2.5-25	2.5-25	2.5-25	4-50	4-50
	2 Adet (terminalerde mm <sup>2</sup> )	1-4	1-4	1.56	1.56	2.5-10	2.5-16	2.5-16	2.5-16	4-25	4-25
Çok Telli İletken (Papuçsuz)	1 Adet (terminalerde mm <sup>2</sup> )	1-4	1-4	1-6	1-6	1-10	2.5-25	2.5-25	2.5-25	4-50	4-50
	2 Adet (terminalerde mm <sup>2</sup> )	1-2.5	1-2.5	1-4	1-4	1.5-6	2.5-10	2.5-10	2.5-10	4-16	4-16
Tek Telli İletken (Papuçsuz)	1 Adet (terminalerde mm <sup>2</sup> )	1-4	1-4	1.56	1.56	1.5-10	2.5-25	2.5-25	2.5-25	4-50	4-50
	2 Adet (terminalerde mm <sup>2</sup> )	1-4	1-4	1.56	1.56	2.5-10	2.5-16	2.5-16	2.5-16	4-25	4-25
<b>Yardımcı Kontak</b>											
Anma Termik Akımı (Ith)	A	<b>10</b>									
Anma İşletme Gerilimi (Ue)	AC V	<b>400</b>									
	DC V	<b>220</b>									
Anma Kontrol Kapasitesi	AC-15 VA	<b>360</b>									

## TERMİK RÖLELER

### Termik Röle



Referans	Ayar Sahası	Beraber Kullanılacak Kontaktör	Kutu Adeti	Koli Adeti	Liste Fiyatı (TL)
GDR-18-P15	0,10~0,15A	9A~18A	1	90	85.00
GDR-18-P18	0,12~0,18A	9A~18A	1	90	85.00
GDR-18-P25	0,18~0,25A	9A~18A	1	90	85.00
GDR-18-P36	0,25~0,36A	9A~18A	1	90	85.00
GDR-18-P5	0,35~0,50A	9A~18A	1	90	85.00
GDR-18-P7	0,50~0,70A	9A~18A	1	90	85.00
GDR-18-P9	0,63~0,90A	9A~18A	1	90	85.00
GDR-18-1P2	0,90~1,20A	9A~18A	1	90	85.00
GDR-18-1P8	1,20~1,80A	9A~18A	1	90	85.00
GDR-18-2P5	1,80~2,50A	9A~18A	1	90	85.00
GDR-18-3P6	2,50~3,60A	9A~18A	1	90	85.00
GDR-18-4P8	3,50~4,80A	9A~18A	1	90	85.00
GDR-18-6P3	4,50~6,30A	9A~18A	1	90	85.00
GDR-18-7	5~7A	9A~18A	1	90	85.00
GDR-18-9	6,30~9A	9A~18A	1	90	85.00
GDR-18-12	9~12A	9A~18A	1	90	85.00
GDR-18-15	11~15A	9A~18A	1	90	85.00
GDR-18-18	14~18A	9A~18A	1	90	85.00
GDR-32-09	6,30~9A	25A~32A	1	18	119.95
GDR-32-12	9~12A	25A~32A	1	18	119.95
GDR-32-18	14~18A	25A~32A	1	18	129.20
GDR-32-25	18~25A	25A~32A	1	18	132.30
GDR-32-32	23~32A	25A~32A	1	18	132.30
GDR-95-25	18~25A	40A~95A	1	27	214.20
GDR-95-32	23~32A	40A~95A	1	27	214.20
GDR-95-40	30~40A	40A~95A	1	27	220.50
GDR-95-50	37~50A	40A~95A	1	27	226.80
GDR-95-65	48~65A	40A~95A	1	27	230.60
GDR-95-70	55~70A	40A~95A	1	27	239.40
GDR-95-80	63~80A	40A~95A	1	27	264.60
GDR-95-95	80~95A	40A~95A	1	27	289.80

Referans	Açıklama	Beraber Kullanılacak Kontaktör	Kutu Adeti	Koli Adeti	Liste Fiyatı (TL)
----------	----------	--------------------------------	------------	------------	-------------------

### Aksesuarlar



GDR-18-P1J	Termik Röle Ray Montaj Aparatı	0,10A~18A	2	66	26.45
GDR-32-6P3J	Termik Röle Ray Montaj Aparatı	6,3A~32A	2	36	30.25
GDR-95-18J	Termik Röle Ray Montaj Aparatı	18A~95A	2	24	40.30

## MİNİ KONTAKTÖR 3 KUTUP AC 230V

YENİ



Referans	Güç /kW) AC -3 380/400V	Anma Akımı AC-3 380/400V	Kutu Adeti	Koli Adeti	Liste Fiyatı (TL)
GDCMN17K63010M7	2.2kW	6A	1	100	80,00
GDCMN17K63001M7	2.2kW	6A	1	100	80,00
GDCMN17K93010M7	4kW	9A	1	100	81,00
GDCMN17K93001M7	4kW	9A	1	100	81,00
GDCMN17K123010M7	5.5kW	12A	1	100	82,00
GDCMN17K123001M7	5.5kW	12A	1	100	82,00

## MİNİ KONTAKTÖR AKSESUARLARI

Referans	Açıklama	Montaj	Kutu Adeti	Koli Adeti	Liste Fiyatı (TL)
GFMN4K11	Yardımcı Kontak 1NO+1NC	Üzerine	1	1	22,00
GFMN4K22	Yardımcı Kontak 2NO+2NC	Üzerine	1	1	28,00

## MODÜLER KONTAKTÖR 2 VE 4 KUTUP AC 230V

YENİ



Referans	Kontak Yapısı	Anma Akımı AC -3 50/60Hz 250/400V	Kutu Adeti	Koli Adeti	Liste Fiyatı (TL)
GDCMD16211	2 Kutup 1NO+1NC	16	12	120	72,00
GDCMD16220	2 Kutup 2NO	16	12	120	72,00
GDCMD20211	2 Kutup 1NO+1NC	20	12	120	72,00
GDCMD20220	2 Kutup 2NO	20	12	120	72,00
GDCMD25211	2 Kutup 1NO+1NC	25	12	120	76,00
GDCMD25220	2 Kutup 2NO	25	12	120	76,00
GDCMD32211	2 Kutup 1NO+1NC	32	12	120	152,00
GDCMD32220	2 Kutup 2NO	32	12	120	152,00
GDCMD40211	2 Kutup 1NO+1NC	40	12	120	154,00
GDCMD40220	2 Kutup 2NO	40	12	120	154,00
GDCMD63211	2 Kutup 1NO+1NC	63	12	120	156,00
GDCMD63220	2 Kutup 2NO	63	12	120	156,00
GDCMD16422	4 Kutup 2NO+2NC	16	6	60	140,00
GDCMD16440	4 Kutup 4NO	16	6	60	140,00
GDCMD20422	4 Kutup 2NO+2NC	20	6	60	140,00
GDCMD20440	4 Kutup 4NO	20	6	60	140,00
GDCMD25422	4 Kutup 2NO+2NC	25	6	60	142,00
GDCMD25440	4 Kutup 4NO	25	6	60	142,00
GDCMD32422	4 Kutup 2NO+2NC	32	6	60	201,00
GDCMD32440	4 Kutup 4NO	32	6	60	201,00
GDCMD40422	4 Kutup 2NO+2NC	40	6	60	208,00
GDCMD40440	4 Kutup 4NO	40	6	60	208,00
GDCMD63422	4 Kutup 2NO+2NC	63	6	60	220,00
GDCMD63440	4 Kutup 4NO	63	6	60	220,00



## KOMPANZASYON KONTAKTÖRLERİ

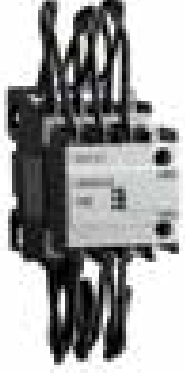

Referans	Çalışma Gücü Kvar 400V 50Hz	Anma Akımı (A)	Yardımcı Kontakt	Kutu Adeti	Koli Adeti	Liste Fiyatı (TL)
GDC-25-11M5	12	25	1NO 1NC	1	24	<b>155,00</b>
GDC-32-11M5	18	32	1NO 1NC	1	24	<b>239,40</b>
GDC-43-11M5	20	43	1NO 1NC	1	24	<b>333,90</b>
GDC-63-21M5	30	63	2NO 1NC	1	6	<b>482,60</b>
GDC-95-21M5	45	95	2NO 1NC	1	12	<b>705,60</b>

## MOTOR KORUMA ŞALTERLERİ



Referans	Anma Kontrol Gücü (kW)	Ayar Sahası	Kutu Adeti	Koli Adeti	Liste Fiyatı (TL)
GDP-32-1	0,25 kW	0,63~1A	1	60	<b>194,05</b>
GDP-32-1P6	0,37 kW	1~1.6A	1	60	<b>194,05</b>
GDP-32-2P5	0,75 kW	1.6~2.5A	1	60	<b>194,05</b>
GDP-32-4	1,5 kW	2.5~4A	1	60	<b>194,05</b>
GDP-32-6P3	2,2 kW	4~6.3A	1	60	<b>194,05</b>
GDP-32-10	4,0 kW	6~10A	1	60	<b>201,60</b>
GDP-32-14	5,5 kW	9~14A	1	60	<b>214,20</b>
GDP-32-18	7,5 kW	13~18A	1	60	<b>214,20</b>
GDP-32-23	9,0 kW	17~23A	1	60	<b>220,50</b>
GDP-32-25	11,0 kW	20~25A	1	60	<b>220,50</b>
GDP-32-32	15,0 kW	24~32A	1	60	<b>220,50</b>

## MOTOR KORUMA ŞALTERİ AKSESUARLARI



Referans	Açıklama	Kutu Adeti	Koli Adeti	Liste Fiyatı (TL)
GAE-20	Yardımcı Kontakt (Üst) 2A Kontakt	1	1	<b>12,10</b>
GAE-11	Yardımcı Kontakt (Üst) 1A+1K Kontakt	1	1	<b>12,10</b>
GDP-32MC	Muhafaza Kutusu IP55	1	1	<b>63,00</b>



GELECEĐE, GÜVENLE ADIM ATMAK İÇİN.

## KAUÇUK MONOFAZE FİŞ VE PRİZLER

Referans	Açıklama	Koli Adeti	Kutu/Ambalaj Adeti	Liste Fiyatı (TL)
KAU-MF-SSOE-116	Kauçuk Uzatma Prizi (16A)	25	1	11,95
KAU-MF-WSOE-116	Kauçuk Duvar Prizi (16A)	20	1	14,70
KAU-MF-GSOE-316	Kauçuk Üçlü Grup Priz (16A)	20	1	30,25
KAU-MF-PLG-116	Kauçuk Düz Fiş (16A)	40	1	8,65



Kauçuk Uzatma Prizi



Kauçuk Duvar Prizi



Kauçuk Üçlü Grup Priz



Kauçuk Düz Fiş

## KAUÇUK TRİFAZE FİŞ VE PRİZLER

YENİ

Referans	Açıklama	Koli Adeti	Kutu/Ambalaj Adeti	Liste Fiyatı (TL)
KAU-TF-PLG-325	Trifaze 25A Kauçuk Düz Fiş	25	1	13,30
KAU-TF-TSOE-325	Trifaze 25A Kauçuk Uzatma Prizi	18	1	19,65
KAU-TF-WTSO-325	Trifaze 25A Kauçuk Duvar Prizi	12	1	23,10
KAU-TF-2TF-325	Trifaze 25A Kauçuk İkili Grup Priz (İki Trifaze)	10	1	52,00
KAU-TF-1TF1MF-325	Trifaze 25A Kauçuk İkili Grup Priz Bir Trifaze 25A+Bir Monofaze 16A)	10	1	49,80
KAU-TF-3TF-325	Trifaze 25A Kauçuk Üçlü Grup Priz (Üç Trifaze)	8	1	68,15
KAU-TF-2TF1MF-325	Trifaze 25A Kauçuk Üçlü Grup Priz (İki Trifaze 25A+Bir Monofaze 16A)	8	1	65,85
KAU-TF-1TF2MF-325	Trifaze 25A Kauçuk Üçlü Grup Priz (Bir Trifaze 25A+İki Monofaze 16A)	8	1	62,35

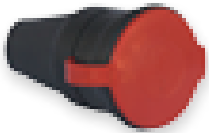

Trifaze Kauçuk Uzatma Prizi



Trifaze Kauçuk Duvar Prizi



Trifaze Kauçuk Üçlü Grup Priz



Trifaze Kauçuk İkili Grup Priz



Trifaze Düz Fiş



## Günsan'dan Zor Şartlara Karşı Dayanıklı, Sanayi Tipi Kauçuk Fiş ve Prizler

Elektriği dış ortamlara güvenli bir şekilde taşır.



**G**GÜNSAN



## GÜNSAN ELEKTRİK MALZEMELERİ SANAYİ VE TİCARET A.Ş.

### MERKEZ

Büyük Hendek Cad. Gönül Han No: 17 Kat: 4 Karaköy İSTANBUL/TÜRKİYE  
+90 212 293 59 56 +90 212 243 11 32

### FABRİKA

Osmangazi Mah. Yıldırım Beyazıt Cad. No: 29 Sancaktepe İSTANBUL/TÜRKİYE  
+90 216 561 74 80

[www.gunsanelectric.com](http://www.gunsanelectric.com)

 [gunsanelektrik](https://twitter.com/gunsanelektrik)

 [gunsanelectric](https://facebook.com/gunsanelectric)

 [gunsanelektrik](https://instagram.com/gunsanelektrik)