

Alçak Gerilim Dağıtım ve Kontrol Ürünleri

Fiyat Listesi

10 Ocak 2017

444 30 30
www.schneider-electric.com.tr

www.kayrammuhendislik.com.tr

Life Is On

Schneider
Electric

Enerji yönetimi hiç bu kadar kolay olmamıştı

Kurulumu kolay Akıllı Pano ile 3 adımda tasarruf edin.



1 Ölç

> Dâhilî veya bağımsız ölçüm ve kontrol fonksiyonları

2 Bağlan

> Entegre haberleşme arabirimleri
> Bağlantıya hazır enerji yönetim platformları

3 Tasarruf Et

> Veriye dayalı enerji verimliliği çözümleri
> Gerçek zamanlı izleme ve kontrol
> Çevrim içi servislerle tüketim ve sistem bilgilerine erişim



Akıllı Pano ile enerji yönetiminde uzmanlaşın.

> Daha fazla bilgi için;
<http://www.schneider-electric.com.tr>

Life Is On

Schneider
Electric™

www.kavrammuhendislik.com.tr

	Sayfa no.
Otomatik sigortalar	
Acti 9 serisi iK60N, 6 kA, C ve B eğrileri	5
Acti 9 serisi iC60N, 6 kA, C eğrisi	6
Acti 9 serisi iC60N, 6 kA, B eğrisi	7
Acti 9 serisi iC60H, 10 kA, C eğrisi	8
Acti 9 serisi C120N/H, 10 kA / 15 kA, C eğrisi	9
Acti 9 serisi C60H-DC, 6 kA C eğrisi, DC uygulamaları	9
Otomatik sigortalar için elektriksel yardımcı donanımlar ve aksesuarlar	12
Kaçak akım koruma röleleri	
Acti 9 serisi iIDK kaçak akım koruma röleleri	5
Acti 9 serisi iID kaçak akım koruma röleleri	10
Acti 9 serisi Vigi iC60 kaçak akım koruma modülleri	11
Acti 9 iDPN a-N Vigi kaçak akım korumalı minyatür devre kesiciler	11
Kaçak akım koruma röleleri için elektriksel yardımcı donanımlar ve aksesuarlar	12
Vigi toprak kaçak akım koruma modülleri	67
Vigirex kaçak akım koruma röleleri	67
Yalıtım gözlem cihazı - VigiloHM serisi	67
Alçak gerilim parafudurları	
iPRF1 ve PRD1 serileri	13
iPRD serisi	14
iPF K serisi	14
iQuickPRD serisi	15
Parafudur ve koruma kesicisi seçim tablosu	16-17
Kontrol ve kumanda ürünleri	
Acti 9 PowerTag	18
Acti 9 Smartlink	18
Acti 9 serisi Reflex iC60N, iC60H entegre kontrol devre kesicileri	19
Acti 9 serisi RCA uzaktan kapama modülleri	20
Acti 9 serisi ARA otomatik kapama modülleri	20
Acti 9 serisi iTL Darbe akım anahtarları	21
Acti 9 serisi iCT Sessiz kontaktörler (AC1 sınıfı)	21
Acti 9 serisi iPB - Butonlar	22
Acti 9 serisi iIL - Sinyal lambaları	22
Acti 9 serisi iSW anahtarlar, iSSW seçici anahtarlar	22
Zaman saatleri	23
IC astronomik dijital zaman saati	23
Fotosel	23
Hareket dedektörü	23
Ray tipi modüler priz	23
Easy9	
3 kA Otomatik Sigortalar	24
6 kA Otomatik Sigortalar, Kaçak Akım Röleleri, Parafudurlar	25
Modüler sigorta kutuları	
Mini Pragma	26
Easy9 sigorta kutuları ve aksesuarları	27
Pragma	28
Sanayi Tipi Fiş Prizler, Kombinasyon Kutuları	
Kauçuk fiş-priz serisi, Boş kombinasyon kutuları	29
PratikA serisi fiş-prizler	30-34
Çok kontaklı fiş-priz serisi	35-36
Entegre motor yolvericiler ve koruma sistemleri	
TeSys T gelişmiş motor yönetim ve koruma sistemi	37
TeSys U motor yolverici-kontrol cihazı	38
TeSys U motor kontrol cihazı	39
Kontaktörler	
TeSys K serisi kontaktörler, 3 kutuplu, 6 - 16A	40
TeSys K serisi yardımcı kontaktörler ⁽²⁾	40
TeSys K serisi kontaktörler ve yardımcı kontaktörler için aksesuarlar ⁽²⁾	41
TeSys D Serisi Kontaktörler, 3 kutuplu, 9-150A ⁽³⁾	42
TeSys D Serisi Yardımcı kontaktörler ⁽³⁾	42
TeSys F Serisi kontaktörler (115-2100 A)	43
TeSys D-F Serisi Kontaktörler için aksesuarlar (9-2100A)	44
EasyPact TVS serisi kontaktörler, 3 kutuplu, 6 - 630A	46
EasyPact TVS serisi kontaktörler, 4 kutuplu, 16 - 125A	46
EasyPact TVS serisi Termik Röleleri, 3 kutuplu, 0.1 - 630A	47
Kompanzasyon kontaktörleri	52
TeSys D serisi kontaktörler, 4 kutuplu, 20 - 200A	52
Motor Koruma Şalterleri	
TeSys GV serisi motor koruma şalterleri	48-49
TeSys GV serisi motor koruma şalterleri için aksesuarlar	51
Compact NSX serisi motor koruma şalterleri	50
EasyPact TVS GZ serisi motor koruma şalterleri	47
Termik röleler	
TeSys K Serisi termik röleler (0.11 - 16 A)	41
TeSys D Serisi termik röleler (0.1 - 140 A)	45
TeSys D Serisi elektronik aşırı akım termik röleleri (0.3 - 38 A)	45
TeSys D Serisi elektronik termik röleler (0.1 - 110 A)	45

İçindekiler

	Sayfa no.
Termik röleler	
TeSys F Serisi elektronik termik röleler (60 - 630 A)	45
EasyPact TVS Serisi termik röleler (0.1 - 630 A)	47
PTC termistör koruma rölesi	52
Elektromekanik yolvericiler	
Yıldız - üçgen yolvericiler	53
Kutulu motor yolvericiler	53
Kompanzasyon çözümleri	
Harmonik reaktörleri	93
Reaktif güç kontrol röleleri - Varlogic N	93
Kondansatörler - Varplus CAN/EasyCAN	92
Kompanzasyon kontaktörleri	93
Enerji izleme ve yönetim sistemleri	
iEM ve DM serisi	88
PM1000 Serisi	88
PM3200 Serisi	88
PM2000 Serisi	89
PM5000 Serisi	89
PM8000 Serisi	89
Akım Trafoları	
Ölçü Akım Trafoları	90-91
Kompakt tip devre kesiciler	
EasyPact EZC Serisi (15 - 600 A)	58
EasyPact EZC Serisi yardımcı donanımlar	59
EasyPact CVS ve CVS100BS Serisi (100 - 630 A)	60-61
EasyPact CVS ve CVS100BS Serisi aksesuarlar	60-61
Compact NSX Serisi (100 - 630 A)	62-63
Compact NSX Serisi 690 V (100 - 630 A)	64-65
Compact NSX Serisi aksesuarlar	66
Compact NS Serisi (800 - 3200 A)	68-71
Açık tip güç devre kesicileri	
EasyPact MVS Serisi (800 - 4000 A)	72
EasyPact MVS Serisi yardımcı donanımlar	73
EasyPact MVS Serisi Kaynak Transfer Bileşenleri	83
Masterpact NT Serisi (630 - 1600 A)	74-75
Masterpact NW Serisi (800 - 6300 A)	76-79
Masterpact NT/NW Serisi aksesuarlar	80-81
Kaynak Transfer Sistemleri	
Compact INS/INV ve Compact NSX	82
Compact NS, Masterpact NT, Masterpact NW ve EasyPact MVS	83
Kartuş sigortalar	
TeSys DF serisi, kartuş sigorta yuvaları	55
TeSys DF serisi, kartuş sigortalar	55
Yük ayırıcılar	
Vario serisi	54
TeSys GS Serisi (125 - 1250A)	55
Fupact serisi	56
Compact INS/INV serisi (40 - 2500 A)	57
Compact INS/INV serisi yardımcı donanımlar	57
Fotovoltaik ve DC ürünler	
FotoActi9 DC PV	99
Compact NSX DC Serisi (16 - 1200 A)	94-97
Compact NSX DC PV Serisi	98
Akıllı Pano	
Enerlin'X ile Akıllı Pano Mimarisi	84
Akıllı Pano Bileşenleri	85
Kesintisiz Güç Kaynakları	
Kesintisiz Güç Kaynakları	100-101
Universal panolar	
Fanlar, Filtreler, Panjurular	104
Sıcaklık Kontrol Üniteleri, Isıtıcılar - Soğutucular (Klima ve Eşanjör)	104

- Bu fiyat listesi **10 Ocak 2017** tarihinden itibaren geçerli olan birim fiyatlarımızı içermektedir.
- Fiyatlarımızda herhangi bir ihbara lüzum kalmaksızın değişiklik yapma hakkımız mahfuzdur.
- Faturalamada, teslim tarihindeki liste fiyatları geçerlidir.
- Liste dışı malzemelerimiz için Yetkili Satıcılarımız ya da Bölge Müdürlüklerimize müracaat ediniz.
- Fiyatlarımıza KDV dâhil değildir.

Tip	In(A)	Referans	Fiyat (TL)	Minimum sip. adedi
-----	-------	----------	------------	--------------------

Acti 9 - iK60N otomatik sigortalar

iK60N 6 kA C eğrisi

1 kutup	6	A9K24106	13,90	12
	10	A9K24110	12,70	12
	16	A9K24116	12,70	12
	20	A9K24120	12,70	12
	25	A9K24125	12,70	12
	32	A9K24132	14,80	12
	40	A9K24140	18,60	12



A9K24116

3 kutup	6	A9K24306	61,20	4
	10	A9K24310	59,50	4
	16	A9K24316	59,50	4
	20	A9K24320	59,50	4
	25	A9K24325	59,50	4
	32	A9K24332	67,60	4
	40	A9K24340	75,70	4



A9K24316

iK60N 6 kA B eğrisi

1 kutup	6	A9K23106	16,50	12
	10	A9K23110	14,80	12
	16	A9K23116	14,80	12
	20	A9K23120	14,80	12
	25	A9K23125	14,80	12
	32	A9K23132	17,50	12
	40	A9K23140	21,40	12

3 kutup	6	A9K23306	73,00	4
	10	A9K23310	66,00	4
	16	A9K23316	66,00	4
	20	A9K23320	66,00	4
	25	A9K23325	66,00	4
	32	A9K23332	77,40	4
	40	A9K23340	91,50	4

Acti 9 - iIDK kaçak akım koruma röleleri

iIDK - AC sınıfı: AC kaçak akımlarına karşı

2 kutup 30mA	25	A9R50225	96,40
	40	A9R50240	101,80
4 kutup 30mA	25	A9R50425	137,50
	40	A9R50440	143,60
2 kutup 300mA	25	A9R75225	92,30
	40	A9R75240	97,10
4 kutup 300mA	25	A9R75425	128,20
	40	A9R75440	134,20



A9R50225

Not: iK60N ve iIDK için yardımcı donanım kullanılmaz.



A9R50440

Acti 9 - iC60N otomatik sigortalar

iC60N 6 kA, C eğrisi



A9F74116



A9F74216



A9F74316







A9F74416

Tip	In(A)	Referans	Fiyat (TL)	Minimum sip. adedi
1 kutup	0,5	A9F74170	39,00	12
	1	A9F74101	24,10	12
	2	A9F74102	22,60	12
	3	A9F74103	22,60	12
	4	A9F74104	22,60	12
	6	A9F74106	20,00	12
	10	A9F74110	20,00	12
	16	A9F74116	20,00	12
	20	A9F74120	20,00	12
	25	A9F74125	20,00	12
	32	A9F74132	22,00	12
	40	A9F74140	28,70	12
	50	A9F74150	31,40	12
	63	A9F74163	40,90	12
2 kutup	0,5	A9F74270	80,50	6
	1	A9F74201	67,50	6
	2	A9F74202	67,50	6
	3	A9F74203	67,50	6
	4	A9F74204	67,50	6
	6	A9F74206	59,00	6
	10	A9F74210	59,00	6
	16	A9F74216	59,00	6
	20	A9F74220	59,00	6
	25	A9F74225	59,00	6
	32	A9F74232	65,10	6
	40	A9F74240	70,80	6
	50	A9F74250	94,60	6
	63	A9F74263	118,40	6
3 kutup	0,5	A9F74370	117,60	4
	1	A9F74301	102,90	4
	2	A9F74302	98,30	4
	3	A9F74303	98,30	4
	4	A9F74304	98,30	4
	6	A9F74306	86,40	4
	10	A9F74310	86,40	4
	16	A9F74316	86,40	4
	20	A9F74320	86,40	4
	25	A9F74325	86,40	4
	32	A9F74332	87,90	4
	40	A9F74340	91,60	4
	50	A9F74350	124,80	4
	63	A9F74363	139,80	4
4 kutup	0,5	A9F74470	160,80	3
	1	A9F74401	138,90	3
	2	A9F74402	130,60	3
	3	A9F74403	130,60	3
	4	A9F74404	130,60	3
	6	A9F74406	116,90	3
	10	A9F74410	116,90	3
	16	A9F74416	116,90	3
	20	A9F74420	116,90	3
	25	A9F74425	116,90	3
	32	A9F74432	120,30	3
	40	A9F74440	134,70	3
	50	A9F74450	185,00	3
	63	A9F74463	196,80	3

Not: Yardımcı donanımlar ve aksesuarlar için bakınız sayfa 12.

Acti 9 - iC60N minyatür devre kesiciler

iC60N 6 kA, B eğrisi

Tip	In(A)	Referans	Fiyat (TL)	Minimum sip. adedi
1 kutup 	0,5	A9F73170	42,10	12
	1	A9F73101	35,80	12
	2	A9F73102	35,80	12
	3	A9F73103	35,80	12
	4	A9F73104	35,80	12
	6	A9F73106	21,70	12
	10	A9F73110	21,70	12
	16	A9F73116	21,70	12
	20	A9F73120	21,70	12
	25	A9F73125	21,70	12
	32	A9F73132	23,70	12
	40	A9F73140	30,20	12
	50	A9F73150	36,70	12
	63	A9F73163	43,50	12
2 kutup 	0,5	A9F73270	81,90	6
	1	A9F73201	77,60	6
	2	A9F73202	77,60	6
	3	A9F73203	77,60	6
	4	A9F73204	77,60	6
	6	A9F73206	62,00	6
	10	A9F73210	62,00	6
	16	A9F73216	62,00	6
	20	A9F73220	62,00	6
	25	A9F73225	62,00	6
	32	A9F73232	68,10	6
	40	A9F73240	74,40	6
	50	A9F73250	99,50	6
	63	A9F73263	124,10	6
3 kutup 	0,5	A9F73370	123,20	4
	1	A9F73301	118,80	4
	2	A9F73302	113,80	4
	3	A9F73303	113,80	4
	4	A9F73304	113,80	4
	6	A9F73306	90,60	4
	10	A9F73310	90,60	4
	16	A9F73316	90,60	4
	20	A9F73320	90,60	4
	25	A9F73325	90,60	4
	32	A9F73332	92,50	4
	40	A9F73340	96,10	4
	50	A9F73350	131,20	4
	63	A9F73363	146,50	4
4 kutup 	0,5	A9F73470	169,20	3
	1	A9F73401	160,50	3
	2	A9F73402	151,10	3
	3	A9F73403	151,10	3
	4	A9F73404	151,10	3
	6	A9F73406	122,90	3
	10	A9F73410	122,90	3
	16	A9F73416	122,90	3
	20	A9F73420	122,90	3
	25	A9F73425	122,90	3
	32	A9F73432	126,20	3
	40	A9F73440	141,30	3
	50	A9F73450	194,30	3
	63	A9F73463	206,50	3

Not: Yardımcı donanımlar ve aksesuarlar için bakınız sayfa 12.

Acti 9 - iC60H minyatür devre kesiciler

iC60H 10 kA, C eğrisi



A9F74116



A9F74216



A9F74316



A9F74416

Tip	In(A)	Referans	Fiyat (TL)	Minimum sip. adedi
1 kutup	0,5	A9F84170	44,40	12
	1	A9F84101	34,40	12
	2	A9F84102	33,00	12
	3	A9F84103	33,00	12
	4	A9F84104	33,00	12
	6	A9F84106	28,90	12
	10	A9F84110	28,90	12
	16	A9F84116	28,90	12
	20	A9F84120	28,90	12
	25	A9F84125	28,90	12
	32	A9F84132	31,60	12
	40	A9F84140	41,00	12
	50	A9F84150	47,30	12
	63	A9F84163	73,00	12
2 kutup	0,5	A9F84270	103,50	6
	1	A9F84201	97,60	6
	2	A9F84202	97,60	6
	3	A9F84203	97,60	6
	4	A9F84204	97,60	6
	6	A9F84206	83,60	6
	10	A9F84210	83,60	6
	16	A9F84216	83,60	6
	20	A9F84220	83,60	6
	25	A9F84225	83,60	6
	32	A9F84232	91,80	6
	40	A9F84240	100,00	6
	50	A9F84250	133,30	6
	63	A9F84263	158,40	6
3 kutup	0,5	A9F84370	161,20	4
	1	A9F84301	151,80	4
	2	A9F84302	145,50	4
	3	A9F84303	145,50	4
	4	A9F84304	145,50	4
	6	A9F84306	117,70	4
	10	A9F84310	117,70	4
	16	A9F84316	117,70	4
	20	A9F84320	117,70	4
	25	A9F84325	117,70	4
	32	A9F84332	122,60	4
	40	A9F84340	125,10	4
	50	A9F84350	175,80	4
	63	A9F84363	196,80	4
4 kutup	0,5	A9F84470	198,10	3
	1	A9F84401	191,60	3
	2	A9F84402	180,10	3
	3	A9F84403	180,10	3
	4	A9F84404	180,10	3
	6	A9F84406	161,30	3
	10	A9F84410	161,30	3
	16	A9F84416	161,30	3
	20	A9F84420	161,30	3
	25	A9F84425	161,30	3
	32	A9F84432	168,80	3
	40	A9F84440	185,90	3
	50	A9F84450	255,20	3
	63	A9F84463	271,30	3

Not: Yardımcı donanımlar ve aksesuarlar için bakınız sayfa 12.

Acti 9 - C120N/H otomatik sigortalar

C120N/H, 10 kA / 15 kA, C eğrisi

Life Is On

Schneider
Electric



A9N18359



A9N18369

Tip	In(A)	Referans	Fiyat (TL)	Minimum sip. adedi
C120N 10 kA otomatik sigortalar				
1 kutup, C eğrisi	80	A9N18357	98,30	12
	100	A9N18358	112,30	12
	125	A9N18359	121,30	12
3 kutup, C eğrisi	80	A9N18365	354,60	4
	100	A9N18367	361,60	4
	125	A9N18369	388,40	4
C120H 15 kA otomatik sigortalar				
1 kutup, C eğrisi	80	A9N18446	116,10	1
	100	A9N18447	132,70	1
	125	A9N18448	141,90	1
3 kutup, C eğrisi	80	A9N18468	405,80	1
	100	A9N18469	426,00	1
	125	A9N18470	451,90	1

Not: C120N/H otomatik sigortaların yardımcı donanım ve aksesuarları için bakınız sayfa 12.

Acti 9 - C60H-DC otomatik sigortalar

C60H-DC, 6 kA C eğrisi, DC uygulamaları

Tip	In(A)	Referans	Fiyat (TL)	Minimum sip. adedi
1 kutup	0,5	A9N61500	108,50	12
	1	A9N61501	99,10	12
	2	A9N61502	97,30	12
	3	A9N61503	97,30	12
	4	A9N61504	93,30	12
	5	A9N61505	93,30	12
	6	A9N61506	93,30	12
	10	A9N61508	85,80	12
	13	A9N61509	85,80	12
	15	A9N61510	85,80	12
	16	A9N61511	85,80	12
	20	A9N61512	85,80	12
	25	A9N61513	94,00	12
	30	A9N61514	94,00	12
	32	A9N61515	95,80	12
2 kutup	40	A9N61517	112,10	12
	50	A9N61518	127,20	12
	63	A9N61519	131,90	12
	0,5	A9N61520	211,30	6
	1	A9N61521	197,90	6
	2	A9N61522	196,60	6
	3	A9N61523	196,60	6
	4	A9N61524	186,60	6
	5	A9N61525	186,60	6
	6	A9N61526	184,80	6
	10	A9N61528	171,70	6
	13	A9N61529	171,70	6
	15	A9N61530	171,70	6
	16	A9N61531	171,70	6
	20	A9N61532	171,70	6
25	A9N61533	188,20	6	
30	A9N61534	188,20	6	
32	A9N61535	191,40	6	
40	A9N61537	224,20	6	
50	A9N61538	254,00	6	
63	A9N61539	264,10	6	

Not: C60H-DC otomatik sigortaların yardımcı donanım ve aksesuarları için bakınız sayfa 12.

www.kavrammuhendislik.com.tr

Acti 9 - iID kaçak akım koruma röleleri

AC sınıfı ve "SI" tip

Tip	In(A)	Referans	Fiyat (TL)
iID - AC sınıfı: AC kaçak akımlarına karşı			
2 kutup 30mA	25	A9R41225	110,20
	40	A9R41240	113,80
	63	A9R41263	145,80
	80	A9R11280	241,50
	100	A9R11291	369,70
4 kutup 30mA	25	A9R41425	157,00
	40	A9R41440	159,50
	63	A9R41463	186,60
	80	A9R11480	359,60
	100	A9R11491	584,80
2 kutup 300mA	25	A9R44225	105,50
	40	A9R44240	108,30
	63	A9R44263	129,50
	80	A9R14280	185,50
	100	A9R14291	293,00
4 kutup 300mA	25	A9R44425	146,40
	40	A9R44440	149,70
	63	A9R44463	171,20
	80	A9R14480	279,30
	100	A9R14491	479,10
2 kutup 300mA seçici	63	A9R15263	218,20
	80	A9R15280	331,40
	100	A9R15291	523,30
4 kutup 300mA seçici	40	A9R15440	277,80
	63	A9R15463	310,50
	80	A9R15480	557,60
	100	A9R15491	955,90
2 kutup 10mA	16	A9R10216	158,50
	25	A9R10225	163,60
iID - SI tip: Elektriksel bozulmalara ve parazitlere karşı bağışık, en ağır şartlarda (toz, kimyasal maddeler, nem) dahi üstün koruma			
2 kutup 30mA	25	A9R61225	150,60
	40	A9R61240	159,40
	63	A9R61263	209,20
4 kutup 30mA	25	A9R61425	211,80
	40	A9R61440	220,90
	63	A9R61463	255,90
	80	A9R31480	551,90
	100	A9R31491	901,20
4 kutup 300mA	63	A9R34463	250,50
	100	A9R34491	764,20
2 kutup 300mA seçici	40	A9R35240	362,70
	63	A9R35263	408,50
	100	A9R35291	794,30
4 kutup 300mA seçici	40	A9R35440	427,40
	63	A9R35463	472,90
	80	A9R35480	806,20
	100	A9R35491	1.379,40
2 kutup 10mA	25	A9R30225	223,90



A9R41225



A9R41440



A9R61225



A9R61440

Not: Yardımcı donanımlar ve aksesuarlar için bakınız sayfa 12.

Acti 9 - kaçak akım koruma röleleri

Vigi iC60 kaçak akım koruma modülleri

iDPN a-N Vigi kaçak akım korumalı minyatür devre kesiciler

Life Is On

Schneider
Electric



A9V41263

Tip	Kutup	Referans	Fiyat (TL)	Minimum sip. adedi
Vigi iC60 kaçak akım koruma modülleri, AC sınıfı - 63A'e kadar tüm iC60 minyatür devre kesiciler ile birlikte kullanılır				
Vigi iC60 30mA	2	A9V41263	228,40	1
	3	A9V41363	246,00	1
	4	A9V41463	285,50	1
Vigi iC60 300mA	2	A9V44263	211,20	1
	3	A9V44363	238,20	1
	4	A9V44463	276,80	1
Vigi iC60 kaçak akım koruma modülleri, SI tip - 63A'e kadar tüm iC60 minyatür devre kesiciler ile birlikte kullanılır				
Vigi iC60 30mA	2	A9V61263	314,60	1
	3	A9V61363	341,70	1
	4	A9V61463	389,90	1
Vigi iC60 300mA	2	A9V65263	285,00	1
	3	A9V65363	330,60	1
	4	A9V65463	374,40	1



A9D34616

Tip	In(A)	Referans	Fiyat (TL)	Minimum sip. adedi
iDPN a - N Vigi, 4,5 kA kaçak akım korumalı minyatür devre kesiciler (Çift Visitrip pencere) monoblok ürün				
1P + N, C eğrisi, 30 mA	6	A9D34606	137,90	1
	10	A9D34610	137,90	1
	16	A9D34616	137,90	1
	20	A9D34620	137,90	1
	25	A9D34625	137,90	1
	32	A9D34632	137,90	1
	40	A9D34640	137,90	1
1P + N, C eğrisi, 300 mA	6	A9D44606	132,90	1
	10	A9D44610	132,90	1
	16	A9D44616	132,90	1
	20	A9D44620	132,90	1
	25	A9D44625	132,90	1
	32	A9D44632	132,90	1
	40	A9D44640	132,90	1
iDPN a - N Vigi, 6 kA kaçak akım korumalı minyatür devre kesiciler (Çift Visitrip pencere) monoblok ürün				
1P + N, C eğrisi, 30 mA	6	A9D31606	157,60	1
	10	A9D31610	157,60	1
	16	A9D31616	157,60	1
	20	A9D31620	157,60	1
	25	A9D31625	157,60	1
	32	A9D31632	157,60	1
	40	A9D31640	157,60	1
1P + N, C eğrisi, 300 mA	6	A9D41606	152,70	1
	10	A9D41610	152,70	1
	16	A9D41616	152,70	1
	20	A9D41620	152,70	1
	25	A9D41625	152,70	1
	32	A9D41632	152,70	1
	40	A9D41640	152,70	1
3P+N, C eğrisi, 30mA	6	A9D31706	282,20	1
	10	A9D31710	282,20	1
	16	A9D31716	282,20	1
	20	A9D31720	282,20	1
	25	A9D31725	282,20	1
	32	A9D31732	282,20	1
	40	A9D31740	282,20	1
3P+N, C eğrisi, 300mA	10	A9D41710	277,40	1
	16	A9D41716	277,40	1
	20	A9D41720	277,40	1
	25	A9D41725	277,40	1
	32	A9D41732	277,40	1
	40	A9D41740	277,40	1



A9A27003



A9A26970



A9A26981



A9A27001 - A9A27062 - A9A26975



04000



04041



14883



14888



14885

Tip	Referans	Fiyat (TL)	Minimum sip. adedi
-----	----------	------------	--------------------

iC60 ve iID için elektriksel yardımcı donanımlar

iOF yardımcı kontak (1NA/1NK)	A9A26924	48,80	12
iSD alarm kontak	A9A26927	71,20	12
iOF/SD+OF (OF+OF veya SD+OF)	A9A26929	96,50	12
iMN düşük gerilim bobini	A9A26960	164,50	
iMNs gecikmeli düşük gerilim bobini	A9A26963	179,00	
iMSU 255V yüksek gerilim bobini (nötr kopmalarına karşı)	A9A26479	133,30	
iMSU 275V yüksek gerilim bobini (nötr kopmalarına karşı)	A9A26979	141,50	
iMX şönt açma bobini	A9A26476	121,70	
iMX + OF şönt açma bobini + OF yardımcı kontak	A9A26946	143,50	

C120N/H, C60H-DC ve A9D serisi için yardımcı donanımlar

OF yardımcı kontak (1NA/1NK)	A9N26924	51,30	
SD alarm kontak	A9N26927	71,20	
OF/SD+OF (OF+OF veya SD+OF)	A9N26929	96,40	

Aksesuarlar

Kilit aksesuarı (10'lu paket)	A9A26970	116,10	
Vida koruyucuları (20 x 4 kutup - kesilebilir)	A9A26981	185,90	
Terminal koruyucuları (2 x 1 kutup)	A9A26975	37,40	
Kutuplar arası bariyer (ark önleyici, 10'lu paket)	A9A27001	45,20	
9mm ara boşluk aksesuarı (5'li paket)	A9A27062	49,40	
Soket kaidesi (kutup başına 1)	A9A27003	93,70	

Pano içi dağıtım blokları

Multiclip - 80A'e kadar, hazır kabloları ile birlikte	04000	242,90	
Distribloc - 63A'e kadar (üsten beslemeli)	04040	204,20	
Distribloc - 63A'e kadar (alttan beslemeli)	04041	204,20	



Tarak Baralar

1 Kutup	12 Modül	A9XPH112	22,00	5
2 Kutup	12 Modül	A9XPH212	31,00	5
3 Kutup	12 Modül	A9XPH312	39,90	5
4 Kutup	12 Modül	A9XPH412	52,80	5
1 Kutup	24 Modül	A9XPH124	38,90	1
2 Kutup	24 Modül	A9XPH224	51,60	1
3 Kutup	24 Modül	A9XPH324	62,40	1
4 Kutup	24 Modül	A9XPH424	82,80	1

Tarak Baralar için Aksesuarlar

Yan Kapaklar (10'Lu Paket)	1P Tarak Baralar İçin	A9XPE110	13,70	1
	2P Tarak Baralar İçin	A9XPE210	14,40	1
	3P Tarak Baralar İçin	A9XPE310	16,50	1
	4P Tarak Baralar İçin	A9XPE410	19,20	1
Diş Kaplama Uçları (20'Li Paket)		A9XPT920	18,70	1
Yalıtkan Konnektör	25 mm2 Kablo İçin	A9XPCM04	46,90	5

* 1 Modül: 18 Mm

Tip	Topraklama Sistemi	limp (kA) 10/350 µs	Up (kV)	Isc max (kA)	Referans	Fiyat (TL)
-----	--------------------	------------------------	---------	--------------	----------	------------

Tip1

Sabit ve kartuşlu tip AG parafudurları, Tip1, B Sınıfı, Sınıf I, sayaç öncesi kullanım

PRF1 Master 1P 440V	Hepsi	35	1,5	50	16630	1.032,90
PRD1r Master 3P + N	TT, TN-S	25/100	1,5	50	16363	2.603,00



16630



16363



A9L16634



16332

Tip1 + Tip2

Sabit tip AG parafudurları, Tip1, B Sınıfı, Sınıf I + Tip2, C sınıfı, Sınıf II Imax (kA) 8/20 µs

iPRF1 12,5r 1P + N	TT, TN-S	12,5/50	1,5	50	A9L16632	984,80
iPRF1 12,5r 3P	TN-C	12,5	1,5	50	A9L16633	1.597,10
iPRF1 12,5r 3P + N	TT, TN-S	12,5/50	1,5	50	A9L16634	1.731,70

Kartuşlu tip AG parafudurları, Tip1, B Sınıfı, Sınıf I + Tip2, C sınıfı, Sınıf II

PRD1 25r 1P	TT, TN	25	1,5	25	16329	977,40
PRD1 25r 1P + N	TT, TN-S	25/100	1,5	25	16330	1.492,10
PRD1 25r 3P	TT, TN-C	25	1,5	25	16331	2.438,20
PRD1 25r 3P + N	TT, TN-S	25/100	1,5	25	16332	2.641,00

Tip1 ve Tip1 + Tip2 parafudurları için kartuş

C1 Master - 350	PRD1r Master faz için	1,5	16314	522,00
C1 25 - 350	PRD1 25r Tip1 faz için	1,5	16315	522,00
C2 40 - 250	PRD1 25r Tip2 faz için	1,4	16316	173,50
C1 Nötr - 350	PRD1r Master ve PRD1 25r için	1,5	16317	529,40



16314



16315



16316



16317

Not: - Sonunda "r" eki bulunan parafudurlar alarm kontaklıdır.

- Kullanacağınız parafudura ve panoda oluşabilecek maksimum kısa devre akımına (Isc) göre koordine seçilen en uygun koruma kesicisini (Compact devre kesici veya minyatür devre kesici) öğrenmek için bakınız sayfa 16-17.

Tip	Topraklama Sistemi	I _{max} [kA] 8/20 us	I _n [kA] 8/20 us	Up (kV)	Referans	Fiyat (TL)
-----	--------------------	----------------------------------	--------------------------------	---------	----------	------------

Tip2

Kartuşlu tip AG parafudurlar, Tip 2 - C sınıfı - Sınıf II (sayaç sonrası kullanım)

iPRD65r 1P	TT, TN	65	20	1,5	A9L65101	236,00
iPRD65r 1P+N	TT, TN-S	65	20	1,5	A9L65501	439,00
iPRD65r 3P	TN-C	65	20	1,5	A9L65301	586,50
iPRD65r 3P+N	TT, TN-S	65	20	1,5	A9L65601	684,90
iPRD40 1P	TT, TN	40	15	1,4	A9L40100	149,50
iPRD40r 1P	TT, TN	40	15	1,4	A9L40101	177,20
iPRD40 1P+N	TT, TN-S	40	15	1,4	A9L40500	328,40
iPRD40r 1P+N	TT, TN-S	40	15	1,4	A9L40501	376,20
iPRD40 3P	TN-C	40	15	1,4	A9L40300	400,30
iPRD40 3P+N	TT, TN-S	40	15	1,4	A9L40600	470,30
iPRD40r 3P+N	TT, TN-S	40	15	1,4	A9L40601	532,90
iPRD20 1P+N	TT, TN-S	20	5	1,1	A9L20500	291,40
iPRD20r 1P+N	TT, TN-S	20	5	1,1	A9L20501	335,70
iPRD20 3P	TN-C	20	5	1,1	A9L20300	365,30
iPRD20 3P+N	TT, TN-S	20	5	1,1	A9L20600	444,60
iPRD20r 3P+N	TT, TN-S	20	5	1,1	A9L20601	497,80



A9L16562



A9L16445



A9L16564

Tip3

Kartuşlu tip AG parafudurlar, Tip 3 - D sınıfı - Sınıf III (hassas yüke yakın kullanım)

iPRD8 1P	TT, TN	8	2,5	1,1	A9L08100	127,20
iPRD8 1P+N	TT, TN-S	8	2,5	1,1	A9L08500	267,50
iPRD8r 1P+N	TT, TN-S	8	2,5	1,1	A9L08501	304,40
iPRD8 3P	TN-C	8	2,5	1,1	A9L08300	334,00
iPRD8 3P+N	TT, TN-S	8	2,5	1,1	A9L08600	475,90
iPRD8r 3P+N	TT, TN-S	8	2,5	1,1	A9L08601	532,90

Kartuşlu tip iPRD serisi AG parafudurları için kartuş

C 65-340	iPRD65 için	1,5	A9L16681	131,00
C 40-340	iPRD40 için	1,4	A9L16685	114,20
C 20-340	iPRD20 için	1,1	A9L16687	96,80
C 8-340	iPRD8 için	1,1	A9L16689	95,90
C nötr	iPRD için		A9L00002	167,30

iPF K Tip2 Parafudurlar

AG parafudurlar, Tip 2 - C sınıfı - Sınıf II (sayaç sonrası kullanım)

iPF 40 1P	TT, TN	40	15	1,4	A9L15686	101,80
iPF 40 1P+N	TT, TN-S	40	15	1,4	A9L15687	222,50
iPF 40 3P	TN-C	40	15	1,4	A9L15582	272,70
iPF 40 3P+N	TT, TN-S	40	15	1,4	A9L15688	314,70
iPF 20 1P	TT, TN	20	5	1,1	A9L15691	89,50
iPF 20 1P+N	TT, TN-S	20	5	1,1	A9L15692	196,80
iPF 20 3P	TN-C	20	5	1,1	A9L15597	248,40
iPF 20 3P+N	TT, TN-S	20	5	1,1	A9L15693	297,10



Not: - Sonunda "r" eki bulunan parafudurlar alarm kontaklıdır.

- Kullanacağınız parafudurlara ve panoda oluşabilecek maksimum kısa devre akımına (I_{sc}) göre koordine seçilen en uygun koruma kesicisini (Compact devre kesici veya minyatür devre kesici) öğrenmek için bakınız sayfa 16-17.



A9L16294



A9L16295



iQuick PRD kartuşlar

Tip	Topraklama Sistemi	I_{max} [kA] 8/20 us	I_n [kA] 8/20 us	Up (kV) 1,2/50 us	Referans	Fiyat (TL)
-----	--------------------	---------------------------	-----------------------	----------------------	----------	------------

Tip2

Sigorta korumalı kartuşlu tip AG parafudurları, Tip 2 - C sınıfı - Sınıf II (sayaç sonrası kullanım)

iQuick PRD40r 1P+N	TT, TN-S	40	20	1,5	A9L16292	496,50
iQuick PRD40r 3P+N	TT, TN-S	40	20	1,5	A9L16294	854,00
iQuick PRD20r 1P+N	TT, TN-S	20	5	1,5	A9L16295	458,00
iQuick PRD20r 3P+N	TT, TN-S	20	5	1,5	A9L16297	811,40

Sigorta korumalı kartuşlu tip iQuick PRD serisi AG parafudurları için kartuş

iQuick PRD40r	40	20	1,4	A9L16310	151,00
iQuick PRD20r	20	5	1,2	A9L16311	158,40
Nötr (tüm iQuick PRD'ler için)				A9L16313	172,10

Not: - iQuick PRD serisi parafudurlar, yanındaki sigorta koruması sayesinde panodaki yangın riskini ortadan kaldırır, enerji sürekliliği ve bakım kolaylığı sağlar.
- Sigorta değerleri Icu = 25 kA, C eğrisi, In = 40 A (iQuick PRD40r için), In = 25 A (iQuick PRD20r için).

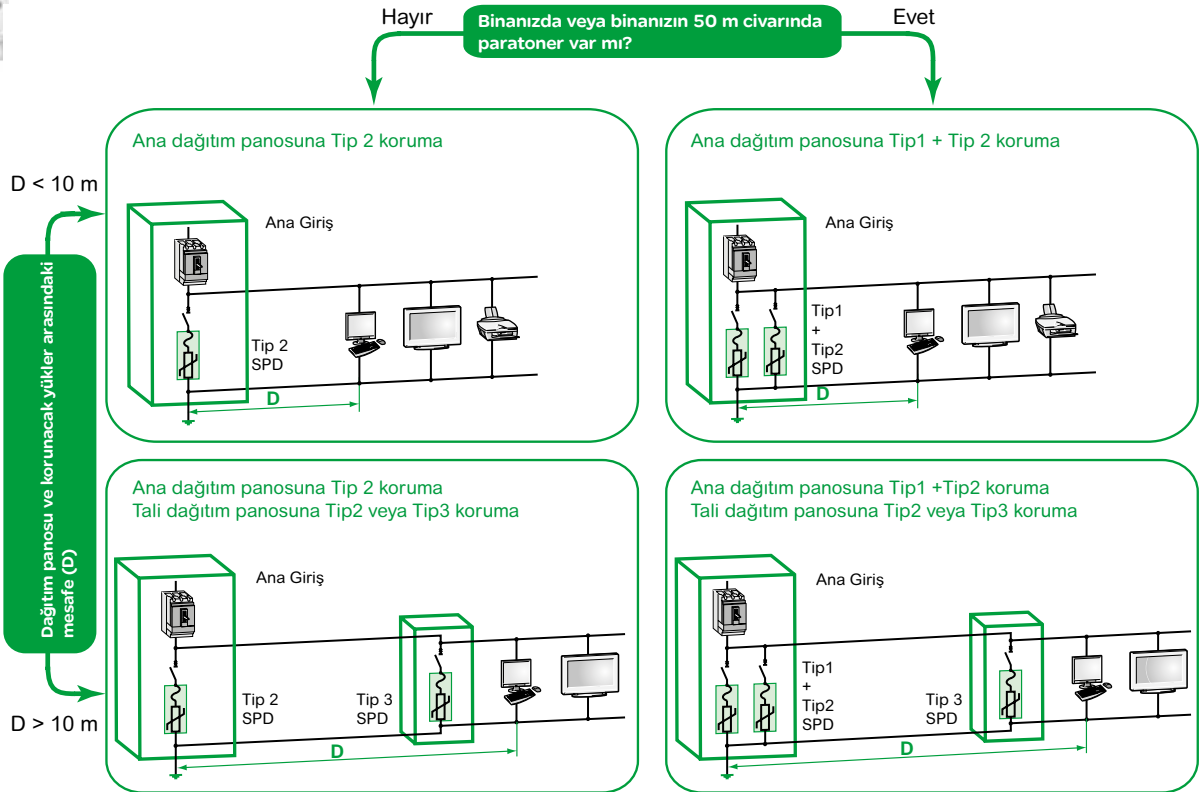

Parafudur bağlantısı

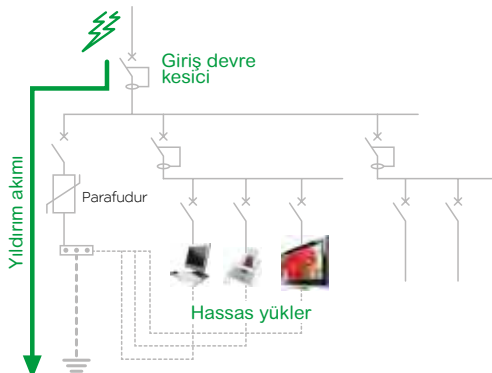

> Parafudur ve koruma kesicisi seçim tablosu

Tip 2 - Sınıf II - C sınıfı

Isc (kA) - panonun kısa devre akımı



Dağıtım panosundan 30 m'den fazla uzaklıkta olan yüklerin korunması için kullanılır.

Düşük risk

Orta risk

Yüksek risk

Tip 1 - Sınıf I - B sınıfı

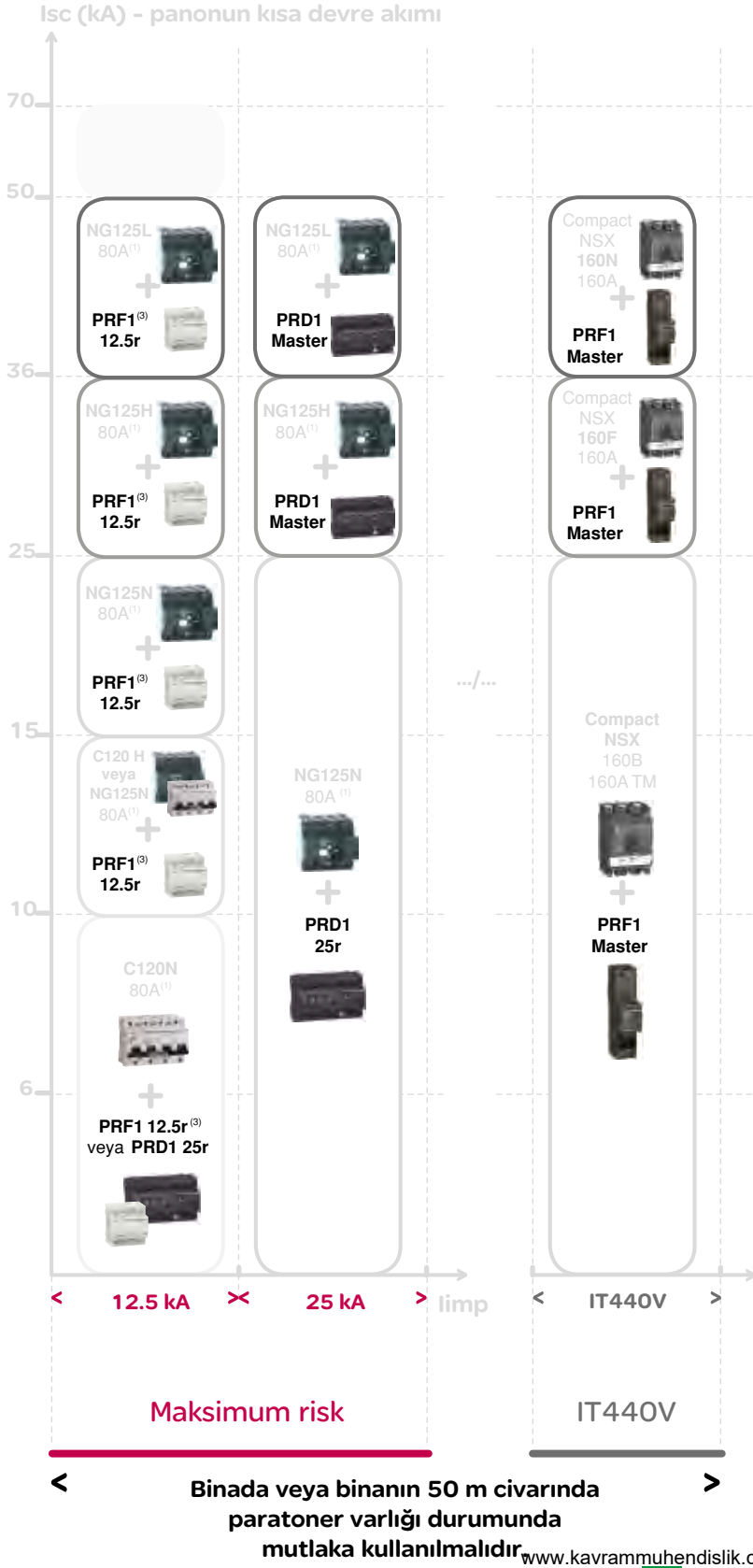

Entegre koruma kesicisiz



Entegre koruma kesicili



Lütfen Müşteri Destek Merkezi'ni arayınız. 444 30 30.

(1) Tüm devre kesiciler C eğrisi seçilmelidir.

(2) 1P & 2P için NG125L

(3) Sadece Sınıf II testlidir.

Not: NG125 devre kesicilerin fiyatları için lütfen Müşteri Destek Merkezi'ni arayınız. 444 30 30.

Acti 9 - Kontrol ürünleri

Acti 9 PowerTag ve Smartlink

Life Is On

Schneider
Electric

YENİ



A9MEM1541



A9XMWA20



A9XMZA08



A9XMSB11

Referans	Kutup	Maksimum Akım (A)	Açıklama	Fiyat (Euro)
PowerTag				
A9MEM1520	1P	63A	Wireless enerji sensörü	135,00
A9MEM1521	1P+N	63A	Wireless enerji sensörü otomatik sigorta üstten montaj	135,00
A9MEM1522	1P+N	63A	Wireless enerji sensörü otomatik sigorta altına montaj	135,00
A9MEM1540	3P	63A	Wireless enerji sensörü	200,00
A9MEM1541	3P+N	63A	Wireless enerji sensörü otomatik sigorta üstten montaj	200,00
A9MEM1542	3P+N	63A	Wireless enerji sensörü otomatik sigorta altına montaj	200,00

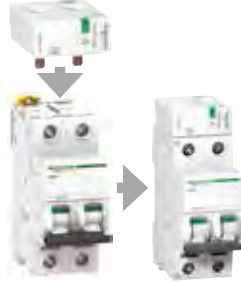

- Dünyanın en küçük wireless enerji sensörü
- Son dağıtım noktasında bulunan yüklerin izlemesi ve görüntülenmesi
- Class1 aktif enerji ölçümü IEC 61557-12
- Akım, gerilim, güç, güç faktörü anlık değerlerin görüntülenmesi
- Aşırı yük ön alarmları (%50, %80)
- Email alarmları

* PowerTag wireless enerji sensörleri Acti9 iC60 tipi otomatik sigortalar ile uyumludur.

Acti9 Smartlink

Referans	Açıklama	Fiyat (Euro)
A9XMWA20	Smartlink SI D Ethernet	230,00
A9XMZA08	Smartlink SI B Ethernet	455,00

Referans

Açıklama

Fiyat (TL)

Acti9 Smartlink

A9XMSB11	Smartlink	1.326,90
----------	-----------	----------

Aksesuar

A9C15924	iACT24 230 VAC	187,80
A9C15424	iATL24 230 VAC	187,80
A9A26897	iOF+SD24	123,10
A9N26899	OF+SD24	123,10
A9XCATM1	Test Amaçlı PC (USB) Smartlink Bağlantısı	374,40
A9XCAS06	6 kısa kablo:100 mm	132,70
A9XCAM06	6 orta kablo:160 mm	156,40
A9XCAL06	6 uzun kablo:870 mm	180,10
A9XCAU06	6 uzun kablo:870 mm	156,40
A9XC2412	12 5 PIM Konektör (Ti24)	122,00
A9XMFA04	Din Ray için montaj kiti	132,70
A9XM2B04	Multiclip 200 için montaj kiti	75,80
A9XMLOA02	Multiclip 80 için kilit aksesuarı	28,60

Tek bir basit cihaz ile kontrol kablolarını kolayca bağlayın



Acti 9 - Kontrol ürünleri

Acti 9 - Reflex iC60N, iC60H entegre kontrol devre kesicileri

Life Is On

Schneider
Electric



A9C62416

Tip	In (A)	Referans	Fiyat (TL)	Min. Sip. Adedi
iC60N, 10 kA, C eğrisi Ti24 haberleşme modülü ile				
2 kutup	10	A9C62210	635,60	1
	16	A9C62216	635,60	1
	25	A9C62225	635,60	1
	40	A9C62240	908,80	1
3 kutup	10	A9C62310	883,20	1
	16	A9C62316	883,20	1
	25	A9C62325	883,20	1
	40	A9C62340	1.180,30	1
4 kutup	10	A9C62410	1.187,90	1
	16	A9C62416	1.187,90	1
	25	A9C62425	1.187,90	1
	40	A9C62440	1.693,70	1
iC60N, 10 kA, C eğrisi Standart tip (Ti24 modülsüz)				
2 kutup	10	A9C52210	632,10	1
	16	A9C52216	632,10	1
	25	A9C52225	632,10	1
	40	A9C52240	847,60	1
3 kutup	10	A9C52310	830,30	1
	16	A9C52316	830,30	1
	25	A9C52325	830,30	1
	40	A9C52340	1.122,00	1
4 kutup	10	A9C52410	1.139,50	1
	16	A9C52416	1.139,50	1
	25	A9C52425	1.139,50	1
	40	A9C52440	1.522,20	1
iC60H, 15 kA, C eğrisi Ti24 haberleşme modülü ile				
2 kutup	10	A9C65210	926,70	1
	16	A9C65216	926,70	1
	25	A9C65225	926,70	1
	40	A9C65240	1.235,90	1
3 kutup	10	A9C65310	1.223,70	1
	16	A9C65316	1.223,70	1
	25	A9C65325	1.223,70	1
	40	A9C65340	1.727,00	1
4 kutup	10	A9C65410	1.738,60	1
	16	A9C65416	1.738,60	1
	25	A9C65425	1.738,60	1
	40	A9C65440	2.466,40	1

Acti 9 - Kontrol ürünleri

Acti 9 - RCA uzaktan kapama modülleri
Acti 9 - ARA otomatik kapama modülleri

Life Is On

Schneider
Electric

Tip	Kutup	Referans	Fiyat (TL)
Acti 9- RCA Uzaktan Kapama Modülleri			
RCA Standart tip	1P/2P	A9C70112	716,20
RCA Standart tip	3P/4P	A9C70114	994,60
RCA Ti24 haberleşme modülü ile	1P/2P	A9C70122	822,20
RCA Ti24 haberleşme modülü ile	3P/4P	A9C70124	1.131,40
Acti 9- ARA Otomatik Kapama Modülleri			
ARA iC60	1P/2P	A9C70132	978,20
ARA iC60	3P/4P	A9C70134	1.461,20
ARA iID	2P	A9C70342	1.406,90
ARA iID	4P	A9C70344	1.641,60



A9C70124



A9C70134

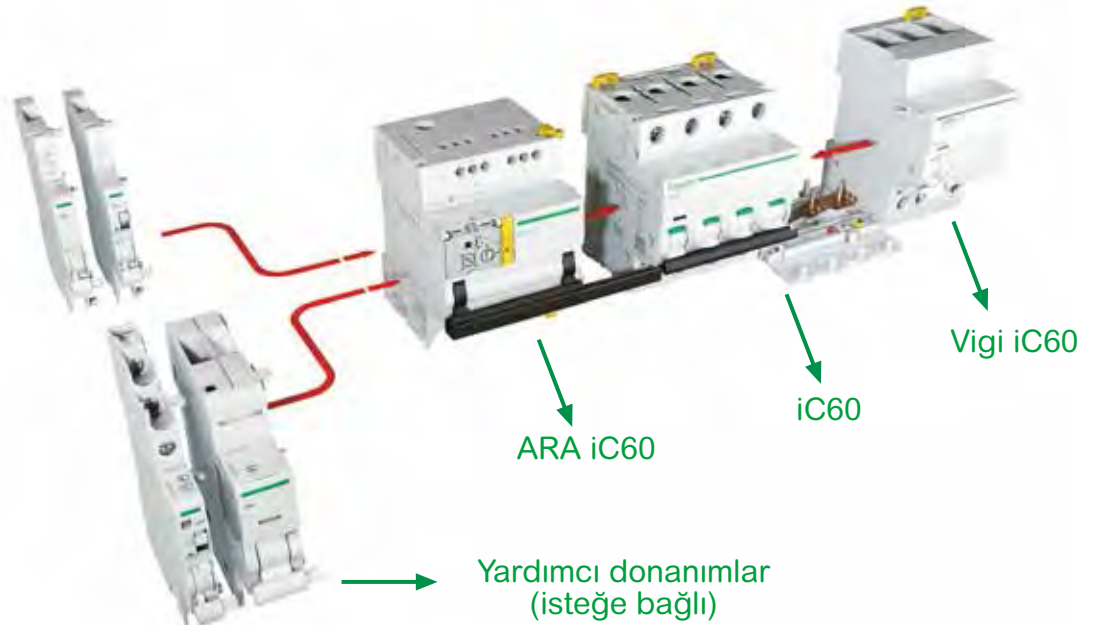

Not:

- ARA Otomatik Kapama Modülleri ve RCA Uzaktan Kapama Modülleri, iC60 minyatür devre kesiciler ve Vigi kaçak akım koruma modülleri ile birlikte kullanılır.
- Cihazın sol tarafına maksimum 2 adete kadar yardımcı donanım ilave edilebilir.
- Yardımcı donanımların seçimi için lütfen 444 30 30 Müşteri Destek Merkezi'ni arayınız.

Acti 9 - Kontrol ürünleri

Darbe akım anahtarları, sessiz kontaktörler



A9C30811

Tip	In(A)	V AC	V DC	Referans	Fiyat (TL)	Minimum sip. adedi
-----	-------	------	------	----------	------------	--------------------

iTL - Darbe akım anahtarları: Aydınlatma devrelerinin birden fazla butonla kumandası için

1 kutup	16	230..240	110	A9C30811	70,60	12
		24	12	A9C30111	133,40	12
		48	24	A9C30211	141,20	12
2 kutup	16	230..240	110	A9C30831	94,90	12
		24	12	A9C30812	132,40	12
		48	24	A9C30212	198,20	12
3 kutup	16	230..240	110	A9C30831 + A9C32836	<i>bkz. ürün fiyatları</i>	12
		24	12	A9C30811 + A9C32816	<i>bkz. ürün fiyatları</i>	12
		48	12	A9C30831 + 2 x A9C32836	<i>bkz. ürün fiyatları</i>	12
4 kutup	16	230..240	110	A9C30814	243,40	12
		32	110	A9C30831 + 3 x A9C32836	<i>bkz. ürün fiyatları</i>	12

iTLI - Enversör darbe akım anahtarları

1 kutup (1NA + 1NK)	16	230..240	110	A9C30815	104,50	12
		24	12	A9C30115	187,80	12
		48	24	A9C30215	189,30	12

iETL - Genişleme kontak blokları, iTL ve iTLI için

1 kutup	32	230..240	110	A9C32836	112,00	12
2 kutup	16	230..240	110	A9C32816	125,60	12

Yardımcı donanımlar

iATLs	gösterge yardımcı kontak			A9C15405	89,60	12
iATLc+s	merkezi kontrol ve yardımcı kontak			A9C15409	171,70	12
iATLz	ışıklı butonlar ile kontrol (her 3mA için 1 adet)			A9C15413	73,40	12
iATet	zaman gecikmesi			A9C15419	357,80	12

Tip	In(A)	Kontak	Kumanda gerilimi (V AC)	Referans	Fiyat (TL)	Minimum sip. adedi
-----	-------	--------	-------------------------	----------	------------	--------------------

iCT - Sessiz kontaktörler (AC1 sınıfı)

1 kutup	16	1NA	230..240	A9C22711	60,30	12
	25	1NA	230..240	A9C20731	66,50	12
2 kutup	16	2NA	230..240	A9C22712	83,60	12
	16	1NA + 1NK	230..240	A9C22715	89,60	12
	25	2NA	230..240	A9C20732	92,00	12
	25	2NK	230..240	A9C20736	92,00	12
	40	2NA	220..240	A9C20842	186,70	6
	63	2NA	220..240	A9C20862	286,00	12
2 kutup (manuel kontrollü)	25	2NA	230..240	A9C21732	101,10	12
3 kutup	16	3NA	220..240	A9C22813	97,60	6
	25	3NA	220..240	A9C20833	112,00	6
	40	3NA	220..240	A9C20843	217,80	4
	63	3NA	220..240	A9C20863	334,00	12
4 kutup	25	4NA	220..240	A9C20834	113,90	6
	25	2NA + 2NK	220..240	A9C20838	121,60	12
	40	4NA	220..240	A9C20844	233,70	4
	40	4NK	220..240	A9C20847	233,70	12
	63	4NA	220..240	A9C20864	357,50	12
	63	4NK	220..240	A9C20867	357,50	12
	63	2NA + 2NK	220..240	A9C20868	357,50	12
	63	3NA + 1NK	220..240	A9C20869	340,40	12



A9C20731



A9E18032



A9E18325



A9S60120



A9E18073

Tip	Kontak	Renk	Gerilim	Referans	Fiyat (TL)	Minimum sip. adedi
-----	--------	------	---------	----------	------------	--------------------

iPB - Butonlar

Tekli	1 NK	Gri	-	A9E18030	47,50	12
	1 NK	Kırmızı	-	A9E18031	47,50	12
	1 NA	Gri	-	A9E18032	49,80	12
	1 NA + 1NK	Gri	-	A9E18033	64,80	12
Çiftli	1NA / 1NK	Yeşil / Kırmızı	-	A9E18034	70,60	12
	1 NA / 1NA	Gri / Gri	-	A9E18035	70,60	12
Tekli + ışıklı	1NA	Gri + yeşil ışık	110..230 V AC	A9E18036	77,50	12
	1 NK	Gri + kırmızı ışık	110..230 V AC	A9E18037	77,50	12
	1 NA	Gri + yeşil ışık	12..48 V AC/DC	A9E18038	77,50	12
	1 NK	Gri + kırmızı ışık	12..48 V AC/DC	A9E18039	77,50	12

iIL - Sinyal lambaları

Tekli		Kırmızı		A9E18320	31,40	12
		Yeşil		A9E18321	31,40	12
		Sarı		A9E18324	31,40	12
Çiftli		Yeşil / Kırmızı		A9E18325	52,80	12
	Flaşlı (0,5 sn frekanslı)	Kırmızı		A9E18326	270,00	12
	Trifaze gerilim varlığı (230..400 V AC)	Kırmızı		A9E18327	153,80	12

iSW anahtarlar, iSSW seçici anahtarlar

		In (A)			
iSW	1 kutup	20	A9S60120	35,40	12
		32	A9S60132	34,80	12
	2 kutup	20	A9S60220	60,70	6
		32	A9S60232	65,60	6
	3 kutup	20	A9S60320	94,60	4
		32	A9S60332	102,40	4
	4 kutup	20	A9S60420	134,60	3
		32	A9S60432	138,50	3
iSSW (0 - I)	1 enversör	20	A9E18070	67,50	12
	2 enversör	20	A9E18071	128,00	6
	1NA + 1NK	20	A9E18072	73,20	12
iSSW (0 - I - II)	1 enversör	20	A9E18073	86,90	12
	2 enversör	20	A9E18074	164,50	6



15336

Tanım	Kontak	Kanal Sayısı	Rezerv Süresi	Referans	Fiyat (TL)	Minimum sip. adedi
-------	--------	--------------	---------------	----------	------------	--------------------

IH programlı elektromekanik zaman saatleri (dağıtım, aydınlatma ve ısıtma devrelerinin zamana bağlı kumandası için)

IH 24 saat, 18 mm	ON/OFF	1	-	15335	132,00	1
IH 24 saat, 18 mm	ON/OFF	1	100 saat	15336	141,80	1
IH 7 gün, 18 mm	ON/OFF	1	100 saat	15331	252,00	1
IH 24 saat, 54 mm	Enversör	1	150 saat	CCT15365	175,70	1
IH 7 gün, 54 mm	Enversör	1	150 saat	CCT15367	259,20	1
IH 24 saat / 7 gün, 54 mm	Enversör	1 + 1	150 saat	15366	316,20	1

IHP programlı dijital zaman saatleri

IHP 7 gün, 18 mm	ON/OFF	1	3 yıl	CCT15854	322,20	1
IHP+ 7 gün, 45 mm (1)	ON/OFF	1	6 yıl	CCT15721	445,80	1
IHP+ 7 gün, 45 mm (1)	ON/OFF	2	6 yıl	CCT15723	483,40	1

Bilgisayar için USB bağlantısı

CCT15860

503,90

1

*(1) Programlanabilir data anahtarı ile birlikte teslim edilmektedir.***IC astronomik dijital zaman saati***

IC Astro, 7 gün, 45 mm	ON/OFF	1	6 yıl	CCT15224	622,60	1
IC Astro, 7 gün, 45 mm	ON/OFF	2	6 yıl	CCT15244	925,50	1

** Bulduğunuz coğrafi konuma göre hesapladığı güneş doğuş ve batış saatlerini kullanarak programlama imkânı sunar. Isıtma, yol ve bahçe aydınlatmaları gibi sistemlerde kullanılır.*

15223

Fotosel

2 - 200 lux eşik ayarlı, 10 A				CCT15284	308,90	1
-------------------------------	--	--	--	----------	--------	---

Hareket dedektörü

Elektromekanik 1-7 dk. ayarlı, 16 A kontak çıkışı				15363	115,10	1
---	--	--	--	-------	--------	---

Ray tipi modüler priz

	Bağlantı	In (A)			
Topraklı priz	2P+E	45 mm	16	A9A15310	43,80
Topraklı priz ışıklı	2P+E	45 mm	16	A9A15035	52,60



CCT15284



15363



Tip	In (A)	Referans	Fiyat (TL)	Min. Sip. Adedi
Easy9 3kA B eğrisi				
1 kutup	6	EZ9F23106	10,10	12
	10	EZ9F23110	8,10	12
	16	EZ9F23116	8,00	12
	20	EZ9F23120	8,10	12
	25	EZ9F23125	8,10	12
	32	EZ9F23132	10,60	12
	40	EZ9F23140	12,40	12
Easy9 3kA C eğrisi				
1 kutup	2	EZ9F43102	15,00	12
	4	EZ9F43104	15,00	12
	6	EZ9F43106	10,10	12
	10	EZ9F43110	8,10	12
	16	EZ9F43116	8,00	12
	20	EZ9F43120	8,10	12
	25	EZ9F43125	8,10	12
	32	EZ9F43132	10,60	12
	40	EZ9F43140	12,40	12
	50	EZ9F43150	16,60	12
	63	EZ9F43163	18,90	12
2 kutup	6	EZ9F43206	33,70	6
	10	EZ9F43210	33,70	6
	16	EZ9F43216	33,70	6
	20	EZ9F43220	33,70	6
	25	EZ9F43225	33,70	6
	32	EZ9F43232	34,80	6
	40	EZ9F43240	36,10	6
	50	EZ9F43250	47,60	6
3 kutup	6	EZ9F43306	44,00	4
	10	EZ9F43310	40,50	4
	16	EZ9F43316	40,50	4
	20	EZ9F43320	40,50	4
	25	EZ9F43325	40,50	4
	32	EZ9F43332	45,80	4
	40	EZ9F43340	50,60	4
4 kutup	6	EZ9F43406	59,70	3
	10	EZ9F43410	55,90	3
	16	EZ9F43416	55,90	3
	20	EZ9F43420	55,90	3
	25	EZ9F43425	55,90	3
	32	EZ9F43432	57,80	3
	40	EZ9F43440	62,90	3
50	EZ9F43450	83,40	3	
63	EZ9F43463	88,60	3	



EZ9F23116



EZ9F24116



EZ9F43216



EZ9F43316



EZ9F43416



EZ9F26116



EZ9F56116



EZ9F56216



EZ9F56316



EZ9F56416



EZ9R33225



EZ9L33720

Tip	In (A)	Referans	Fiyat (TL)	Min. Sip. Adedi
-----	--------	----------	------------	-----------------

Easy9 6kA B eğrisi

1 kutup	6	EZ9F26106	11,30	12
	10	EZ9F26110	10,50	12
	16	EZ9F26116	10,50	12
	20	EZ9F26120	10,50	12
	25	EZ9F26125	10,50	12
	32	EZ9F26132	12,10	12
	40	EZ9F26140	15,10	12

Easy9 6kA C eğrisi

1 kutup	6	EZ9F56106	11,30	12
	10	EZ9F56110	10,50	12
	16	EZ9F56116	10,50	12
	20	EZ9F56120	10,50	12
	25	EZ9F56125	10,50	12
	32	EZ9F56132	12,10	12
	40	EZ9F56140	15,10	12

2 kutup	6	EZ9F56206	39,20	6
	10	EZ9F56210	39,20	6
	16	EZ9F56216	39,20	6
	20	EZ9F56220	39,20	6
	25	EZ9F56225	39,20	6
	32	EZ9F56232	39,20	6
	40	EZ9F56240	45,70	6

3 kutup	6	EZ9F56306	56,00	4
	10	EZ9F56310	55,10	4
	16	EZ9F56316	55,10	4
	20	EZ9F56320	55,10	4
	25	EZ9F56325	55,10	4
	32	EZ9F56332	56,70	4
	40	EZ9F56340	62,40	4

4 kutup	6	EZ9F56406	71,90	3
	10	EZ9F56410	69,90	3
	16	EZ9F56416	69,90	3
	20	EZ9F56420	69,90	3
	25	EZ9F56425	69,90	3
	32	EZ9F56432	72,00	3
	40	EZ9F56440	81,00	3

Easy9 kaçak akım koruma röleleri

2 kutup 30 mA	25	EZ9R33225	78,70	1
	40	EZ9R33240	81,90	1
	63	EZ9R33263	102,00	1
2 kutup 300 mA	40	EZ9R63240	74,50	1
4 kutup 30 mA	25	EZ9R33425	105,20	1
	40	EZ9R33440	108,50	1
	63	EZ9R33463	126,10	1
4 kutup 300 mA	25	EZ9R63425	92,70	1
	40	EZ9R63440	97,60	1
	63	EZ9R63463	110,10	1

Tip	Imax (kA)	Referans	Fiyat (TL)	Min. Sip. Adedi
-----	-----------	----------	------------	-----------------

Easy9 Parafudurlar

1P+N	20	EZ9L33620	173,50	1
3P	20	EZ9L33345	223,70	1
3P+N	20	EZ9L33720	248,20	1
3P+N	45	EZ9L33745	260,00	1

Mini Pragma

Modüler sigorta kutuları

Halogen free - IP40

Life Is On

Schneider
Electric

Tanım	Boyutlar (mm) G x Y x D	Referans	Fiyat (TL)	Minimum sip. adedi	Koli adedi
-------	----------------------------	----------	---------------	-----------------------	---------------

Sıvaüstü sigorta kutuları, halogen free (HF)

Dumanlı şeffaf kapaklı

4 otomatik sigorta kapasiteli	124x198x95	MIP10104T	25,10	1	20
6 otomatik sigorta kapasiteli	160x198x95	MIP10106T	27,30	1	18
8 otomatik sigorta kapasiteli	196x228x102	MIP10108T	30,40	1	10
12 otomatik sigorta kapasiteli	268x228x102	MIP10112T	41,60	1	8
18 otomatik sigorta kapasiteli	376x228x102	MIP10118T	57,70	1	5
24 otomatik sigorta kapasiteli, 2 sıralı	268x353x102	MIP10212T	80,00	1	5
36 otomatik sigorta kapasiteli, 3 sıralı	268x478x102	MIP10312T	104,70	1	4

Beyaz opak kapaklı

4 otomatik sigorta kapasiteli	124x198x95	MIP10104	25,10	1	20
6 otomatik sigorta kapasiteli	160x198x95	MIP10106	27,30	1	18
8 otomatik sigorta kapasiteli	196x228x102	MIP10108	30,40	1	10
12 otomatik sigorta kapasiteli	268x228x102	MIP10112	41,60	1	8
18 otomatik sigorta kapasiteli	376x228x102	MIP10118	57,70	1	5
24 otomatik sigorta kapasiteli, 2 sıralı	268x353x102	MIP10212	80,00	1	5
36 otomatik sigorta kapasiteli, 3 sıralı	268x478x102	MIP10312	104,70	1	4

Sıvaaltı sigorta kutuları, halogen free (HF)

Dumanlı şeffaf kapaklı

4 otomatik sigorta kapasiteli	150 x 252 x 97	MIP20104T	25,10	1	15
6 otomatik sigorta kapasiteli	186 x 252 x 97	MIP20106T	27,30	1	12
8 otomatik sigorta kapasiteli	222 x 252 x 97	MIP20108T	30,40	1	10
12 otomatik sigorta kapasiteli	294 x 252 x 97	MIP20112T	41,60	1	8
18 otomatik sigorta kapasiteli	402 x 252 x 99	MIP20118T	57,70	1	5
24 otomatik sigorta kapasiteli, 2 sıralı	294 x 377 x 98	MIP20212T	80,00	1	5
36 otomatik sigorta kapasiteli, 3 sıralı	294 x 502 x 98	MIP20312T	104,70	1	4

Beyaz opak kapaklı

4 otomatik sigorta kapasiteli	150 x 252 x 97	MIP20104	25,10	1	15
6 otomatik sigorta kapasiteli	186 x 252 x 97	MIP20106	27,30	1	12
8 otomatik sigorta kapasiteli	222 x 252 x 97	MIP20108	30,40	1	10
12 otomatik sigorta kapasiteli	294 x 252 x 97	MIP20112	41,60	1	8
18 otomatik sigorta kapasiteli	402 x 252 x 99	MIP20118	57,70	1	5
24 otomatik sigorta kapasiteli, 2 sıralı	294 x 377 x 98	MIP20212	80,00	1	5
36 otomatik sigorta kapasiteli, 3 sıralı	294 x 502 x 98	MIP20312	104,70	1	4

Aksesuarlar

Acil durum lambası		MIP99050	52,80	1	
Terminal blok desteği (2li paket) - kesilebilir	18 modül	MIP99036	13,70	1	
Terminal bloğu	4 delikli	MIP99037	10,00	1	
	8 delikli	MIP99038	10,00	1	
	16 delikli	MIP99039	16,90	1	
	20 delikli	MIP99040	17,60	1	
Toprak terminal bloğu	15 delikli	13409	35,70	1	
	24 delikli	13410	43,30	1	
Terminal bloğu yalıtkan kapaklı (1 kırmızı +1 mavi)	7 delikli	OPL13411	30,00	1	
Bölünebilir boşluk kapakları (10'lu paket)	5 modül	13387	10,20	1	
Alçıpan duvar sıvaaltı montaj kiti		MIP99047	15,00	1	
Kilit		MIP99046	81,20	1	
Sembol plakası	standart	13735	24,00	1	
	özel	13736	28,10	1	

Micro Pragma

2 modül, (1+1) sigorta kutusu	51 x 130 x 60	10205	8,10	1	
-------------------------------	---------------	-------	------	---	--

Not: Bu sayfadaki sigorta kutuları tek referans sistemine göre seçilir, arka taban ve ön yüz beraber teslim edilir.

Tanım	Boyutlar (mm) G x Y x D	Referans	Fiyat (TL)	Minimum sip. adedi	Koli adedi
-------	----------------------------	----------	---------------	-----------------------	---------------

Sıvaüstü dağıtım kutuları, halogen free (HF)

Şeffaf kapaklı

8 otomatik sigorta kapasiteli	196x228x102	EZ9E108S0S	16,80	1	10
12 otomatik sigorta kapasiteli	268x228x102	EZ9E112S0S	22,60	1	8
18 otomatik sigorta kapasiteli	376x228x102	EZ9E118S0S	38,50	1	5
24 otomatik sigorta kapasiteli, 2 sıralı	268x353x102	EZ9E212S0S	45,10	1	5
36 otomatik sigorta kapasiteli, 3 sıralı	268x478x102	EZ9E312S0S	58,60	1	4

Beyaz opak kapaklı

8 otomatik sigorta kapasiteli	196x228x102	EZ9E108POS	16,80	1	10
12 otomatik sigorta kapasiteli	268x228x102	EZ9E112POS	22,60	1	8
18 otomatik sigorta kapasiteli	376x228x102	EZ9E118POS	38,50	1	5
24 otomatik sigorta kapasiteli, 2 sıralı	268x353x102	EZ9E212POS	45,10	1	5
36 otomatik sigorta kapasiteli, 3 sıralı	268x478x102	EZ9E312POS	58,60	1	4

Sıvaaltı dağıtım kutuları, halogen free (HF)

Şeffaf kapaklı

8 otomatik sigorta kapasiteli	222 x 252 x 97	EZ9E108S0F	16,80	1	10
12 otomatik sigorta kapasiteli	294 x 252 x 97	EZ9E112S0F	22,60	1	8
18 otomatik sigorta kapasiteli	402 x 252 x 99	EZ9E118S0F	38,50	1	5
24 otomatik sigorta kapasiteli, 2 sıralı	294 x 377 x 98	EZ9E212S0F	45,10	1	5
36 otomatik sigorta kapasiteli, 3 sıralı	294 x 502 x 98	EZ9E312S0F	58,60	1	4

Beyaz opak kapaklı

8 otomatik sigorta kapasiteli	222 x 252 x 97	EZ9E108POF	16,80	1	10
12 otomatik sigorta kapasiteli	294 x 252 x 97	EZ9E112POF	22,60	1	8
18 otomatik sigorta kapasiteli	402 x 252 x 99	EZ9E118POF	38,50	1	5
24 otomatik sigorta kapasiteli, 2 sıralı	294 x 377 x 98	EZ9E212POF	45,10	1	5
36 otomatik sigorta kapasiteli, 3 sıralı	294 x 502 x 98	EZ9E312POF	58,60	1	4

Aksesuarlar

8 modüllü sigorta kutuları için 1 terminal bloğu	8 delikli	EZ9ETB01	2,50	1	
12 modüllü sigorta kutuları için 1 terminal bloğu	8 delikli	EZ9ETB02	2,90	1	
18 modüllü sigorta kutuları için 1 terminal bloğu	17 delikli	EZ9ETB03	4,10	1	
24 modüllü sigorta kutuları için 1 terminal bloğu	17 delikli	EZ9ETB04	4,50	1	
36 modüllü sigorta kutuları için 1 terminal bloğu	22 delikli	EZ9ETB05	5,80	1	
8 modüllü sigorta kutuları için 2 terminal bloğu	8 delikli	EZ9ETB06	4,00	1	
12 modüllü sigorta kutuları için 2 terminal bloğu	8 delikli	EZ9ETB07	4,70	1	
18 modüllü sigorta kutuları için 2 terminal bloğu	17 delikli	EZ9ETB08	7,40	1	



Pragma

Modüler dağıtım kutuları ve aksesuarları

Halogen free - IP40

Life Is On

Schneider
Electric

Tanım	In(A)	Referans	Fiyat (TL)	Minimum sip. adedi
-------	-------	----------	------------	--------------------

Sıva üstü dağıtım kutuları, halogen free (HF)

Gövde

13 otomatik sigorta kapasiteli (1 sıra, 13 modül)	63 A	PRA20113	243,30	1
26 otomatik sigorta kapasiteli (2 sıra, 13 modül)	63 A	PRA20213	280,30	1
39 otomatik sigorta kapasiteli (3 sıra, 13 modül)	90 A	PRA20313	366,90	1
52 otomatik sigorta kapasiteli (4 sıra, 13 modül)	90 A	PRA20413	408,10	1
18 otomatik sigorta kapasiteli (1 sıra, 18 modül)	90 A	PRA20118	305,00	1
36 otomatik sigorta kapasiteli (2 sıra, 18 modül)	90 A	PRA20218	379,20	1
54 otomatik sigorta kapasiteli (3 sıra, 18 modül)	125 A	PRA20318	412,20	1
72 otomatik sigorta kapasiteli (4 sıra, 18 modül)	125 A	PRA20418	807,90	1
24 otomatik sigorta kapasiteli (1 sıra, 24 modül)	125 A	PRA20124	791,40	1
48 otomatik sigorta kapasiteli (2 sıra, 24 modül)	125 A	PRA20224	956,30	1
72 otomatik sigorta kapasiteli (3 sıra, 24 modül)	160 A	PRA20324	1.116,90	1
96 otomatik sigorta kapasiteli (4 sıra, 24 modül)	160 A	PRA20424	1.327,20	1
120 otomatik sigorta kapasiteli (5 sıra, 24 modül)	160 A	PRA20524	1.479,70	1
144 otomatik sigorta kapasiteli (6 sıra, 24 modül)	160 A	PRA20624	1.603,40	1

Sıva altı dağıtım kutuları, halogen free (HF)

Gövde

13 otomatik sigorta kapasiteli (1 sıra, 13 modül)	63 A	PRA25113	288,50	1
26 otomatik sigorta kapasiteli (2 sıra, 13 modül)	63 A	PRA25213	329,70	1
39 otomatik sigorta kapasiteli (3 sıra, 13 modül)	90 A	PRA25313	432,90	1
52 otomatik sigorta kapasiteli (4 sıra, 13 modül)	90 A	PRA25413	581,20	1
18 otomatik sigorta kapasiteli (1 sıra, 18 modül)	90 A	PRA25118	370,90	1
36 otomatik sigorta kapasiteli (2 sıra, 18 modül)	90 A	PRA25218	441,20	1
54 otomatik sigorta kapasiteli (3 sıra, 18 modül)	125 A	PRA25318	502,90	1
72 otomatik sigorta kapasiteli (4 sıra, 18 modül)	125 A	PRA25418	807,90	1
24 otomatik sigorta kapasiteli (1 sıra, 24 modül)	125 A	PRA25124	791,40	1
48 otomatik sigorta kapasiteli (2 sıra, 24 modül)	125 A	PRA25224	956,30	1
72 otomatik sigorta kapasiteli (3 sıra, 24 modül)	160 A	PRA25324	1.116,90	1
96 otomatik sigorta kapasiteli (4 sıra, 24 modül)	160 A	PRA25424	1.327,20	1
120 otomatik sigorta kapasiteli (5 sıra, 24 modül)	160 A	PRA25524	1.479,70	1
144 otomatik sigorta kapasiteli (6 sıra, 24 modül)	160 A	PRA25624	1.603,40	1

Tanım	Referans	Fiyat (TL)	Referans	Fiyat (TL)	Minimum sip. adedi
-------	----------	------------	----------	------------	--------------------

Kapak

Boyutlar	Opak Kapak	Fiyat (TL)	Şeffaf Kapak	Fiyat (TL)	Minimum sip. adedi
13 otomatik sigorta kapasiteli (1 sıra, 13 modül)	PRA16113	70,10	PRA15113	90,70	1
26 otomatik sigorta kapasiteli (2 sıra, 13 modül)	PRA16213	111,30	PRA15213	148,50	1
39 otomatik sigorta kapasiteli (3 sıra, 13 modül)	PRA16313	123,60	PRA15313	111,30	1
52 otomatik sigorta kapasiteli (4 sıra, 13 modül)	PRA16413	156,80	PRA15413	156,80	1
18 otomatik sigorta kapasiteli (1 sıra, 18 modül)	PRA16118	78,40	PRA15118	103,20	1
36 otomatik sigorta kapasiteli (2 sıra, 18 modül)	PRA16218	123,60	PRA15218	103,20	1
54 otomatik sigorta kapasiteli (3 sıra, 18 modül)	PRA16318	140,10	PRA15318	111,30	1
72 otomatik sigorta kapasiteli (4 sıra, 18 modül)	PRA16418	164,90	PRA15418	185,50	1
24 otomatik sigorta kapasiteli (1 sıra, 24 modül)	PRA16124	259,70	PRA15124	498,70	1
48 otomatik sigorta kapasiteli (2 sıra, 24 modül)	PRA16224	779,20	PRA15224	564,80	1
72 otomatik sigorta kapasiteli (3 sıra, 24 modül)	PRA16324	424,50	PRA15324	663,60	1
96 otomatik sigorta kapasiteli (4 sıra, 24 modül)	PRA16424	465,80	PRA15424	754,30	1
120 otomatik sigorta kapasiteli (5 sıra, 24 modül)	PRA16524	535,80	PRA15524	853,20	1
144 otomatik sigorta kapasiteli (6 sıra, 24 modül)	PRA16624	585,30	PRA15624	939,80	1

* Arayüz ve aksesuarlar için 444 30 30 Müşteri Destek Merkezi ile iletişime geçiniz.

	Boyut (mm)	Referans	Fiyat (TL)	Min. Sip. Adedi
--	---------------	----------	---------------	--------------------

Boş kombinasyon kutuları

IP67

130x220

3477-754-0600

37,70

1

220x300

3477-755-0600

56,90

1

IP 67, halojensiz

130x220

3477-754-0062

41,30

1

220x300

3477-755-0062

65,40

1

IP 54

130x220

3477-757-0600

25,70

1

220x300

3477-758-0600

46,20

1

IP 55

90x180

3475-748-0600

33,80

1

270x360

3475-753-0600-03

152,90

1

Not: - Montajlı kombinasyon kutuları için lütfen 444 30 30 Müşteri Destek Merkezi'ni arayınız.
- Nötr bara ve conta aksesuarları sadece IP67 ürünlerde bulunur.



90 x180



130x200



220x300

Sanayi tipi fiş-prizler

Kauçuk fiş-priz serisi

Açıklama	Bağlantı tipi	Referans	Fiyat (TL)	Minimum sip. adedi
----------	------------------	----------	---------------	-----------------------

1x16A, monofaze, 2P + T, IP44

Priz grubu	Kauçuk uzatma prizi	3201-360-0300	11,10	40
	Kauçuk duvar prizi	3201-362-0300	14,60	30
	Kauçuk üçlü grup priz	3201-366-0301	25,10	12
	Makina prizi	3201-364-0900	13,70	30
	Pano prizi	3201-367-0900	7,80	100
	Duvar prizi Q70 gövdeli	3201-362-0361	24,50	16
Fiş grubu	Kauçuk düz fiş (IP54)	3201-301-0300	7,60	60
	Kauçuk eğik fiş (IP54)	3201-302-0300	9,40	45

Kauçuk üçlü
grup priz3201-301-0000
1x16A düz fiş3201-367-0900
1x16A pano prizi

Ark kaynak makina bağlantı elemanları

200A, 16-50 mm	Düz fiş	Kablolu	3273-301-0365	30,60	50
	Trafo prizi	Kablolu	3273-368-0365	41,00	50
	Uzatma prizi	Kablolu	3273-360-0365	31,90	50
400A, 50-95 mm	Düz fiş	Kablolu	3274-301-0366	27,80	50
	Trafo prizi	Kablolu	3274-368-0366	42,70	50
	Uzatma prizi	Kablolu	3274-360-0366	30,00	50

Açıklama	Referans	Fiyat (TL)	Minimum sip. adedi	
3x16A, monofaze, 2P + T, IP67 Vidalı bağlantı				
Priz grubu	Uzatma prizi	PKF16M723	24,00	10
	Eğik makina prizi	PKF16F723	22,60	10
	Düz makina prizi	PKF16G723	22,60	10
	Duvar prizi	PKF16W723	36,20	10
Fiş grubu	Düz fiş	PKE16M723	17,00	10
Hızlı bağlantı				
Priz grubu	Uzatma prizi	PKY16M723	26,50	10
	Eğik makina prizi	PKY16F723	24,90	10
	Düz makina prizi	PKY16G723	24,90	10
Fiş grubu	Düz fiş	PKX16M723	19,60	10
3x16A, monofaze, 2P + T, IP44 Vidalı bağlantı				
Priz grubu	Uzatma prizi	PKF16M423	17,60	10
	Eğik makina prizi	PKF16F423	15,50	10
	Düz makina prizi	PKF16G423	15,50	10
	Duvar prizi	PKF16W423	25,10	8
Fiş grubu	Düz fiş	PKE16M423	12,80	10
Hızlı bağlantı				
Priz grubu	Uzatma prizi	PKY16M423	19,60	10
	Eğik makina prizi	PKY16F423	17,40	10
	Düz makina prizi	PKY16G423	17,40	10
	Duvar prizi	PKY16W423	29,00	8
Fiş grubu	Düz fiş	PKX16M423	14,70	10
Sistem Adaptörleri				
3x16A CEE17 / 2P+T Schuko Adaptör	PKZA203	58,50	10	
4x16A, trifaze, 3P + T, IP67 Vidalı bağlantı				
Priz grubu	Uzatma prizi	PKF16M734	32,60	10
	Eğik makina prizi	PKF16F734	27,70	10
	Düz makina prizi	PKF16G734	27,70	10
	Duvar prizi	PKF16W734	40,00	10
Fiş grubu	Düz fiş	PKE16M734	20,70	10
Hızlı bağlantı				
Priz grubu	Uzatma prizi	PKY16M734	32,60	10
	Eğik makina prizi	PKY16F734	30,40	10
	Düz makina prizi	PKY16G734	30,40	10
Fiş grubu	Düz fiş	PKX16M734	22,70	10
4x16A, trifaze, 3P + T, IP67 Vidalı bağlantı				
Priz grubu	Uzatma prizi	PKF16M434	23,30	10
	Düz makina prizi	PKF16G434	22,00	10
	Duvar prizi	PKF16W434	32,00	8
	Fiş grubu	Düz fiş	PKE16M434	16,20
Hızlı bağlantı				
Priz grubu	Uzatma prizi	PKY16M434	25,60	10
	Eğik makina prizi	PKY16F434	24,10	10
	Düz makina prizi	PKY16G434	24,10	10
	Duvar prizi	PKY16W434	35,20	8
	Fiş grubu	Düz fiş	PKX16M434	18,10



PKF16M723
3x16A uzatma prizi,
IP67 vidalı bağlantı



PKY16F723
3x16A eğik makina prizi,
IP67 hızlı bağlantı



PKF16M423
3x16A uzatma prizi,
IP67 vidalı bağlantı



PKX16M423
3x16A düz fiş,
IP44 hızlı bağlantı



PKE16M734
4x16A düz fiş,
IP67 vidalı bağlantı



PKF16W434
4x16A duvar prizi,
IP44 vidalı bağlantı



PKX16M434
4x16A düz fiş,
IP44 hızlı bağlantı

Açıklama	Referans	Fiyat (TL)	Minimum sip. adedi	
5x16A, trifaze, 3P + N + T, IP67 Vidalı bağlantı				
Priz grubu	Uzatma prizi	PKF16M735	32,00	80
	Eğik makina prizi	PKF16F735	29,00	10
	Düvar prizi	PKF16W735	43,00	6
Fiş grubu	Düz fiş	PKE16M735	26,10	10
	Hızlı bağlantı			
Priz grubu	Uzatma prizi	PKY16M735	35,20	8
	Eğik makina prizi	PKY16F735	31,80	10
	Düz makina prizi	PKY16G735	31,80	10
Fiş grubu	Düz fiş	PKX16M735	28,90	10
	5x16A, trifaze, 3P + N + T, IP44 Vidalı bağlantı			
Priz grubu	Uzatma prizi	PKF16M435	26,70	10
	Eğik makina prizi	PKF16F435	23,00	10
	Düz makina prizi	PKF16G435	23,00	10
Fiş grubu	Düz fiş	PKE16M435	18,90	10
	Hızlı bağlantı			
Priz grubu	Uzatma prizi	PKY16M435	30,90	10
	Eğik makina prizi	PKY16F435	26,50	10
	Düz makina prizi	PKY16G435	26,50	10
	Düvar prizi	PKY16W435	37,70	6
Fiş grubu	Düz fiş	PKX16M435	19,50	10
	3x32A, monofaze, 2P + T, IP67 Vidalı bağlantı			
Priz grubu	Uzatma prizi	PKF32M723	32,30	6
	Eğik makina prizi	PKF32F723	28,30	8
	Düz makina prizi	PKF32G723	28,30	6
	Düvar prizi	PKF32W723	47,60	5
Fiş grubu	Düz fiş	PKE32M723	26,00	6
	Hızlı bağlantı			
Priz grubu	Uzatma prizi	PKY32M723	37,70	6
	Eğik makina prizi	PKY32F723	32,60	8
	Düz makina prizi	PKY32G723	32,60	6
	Düz fiş	PKX32M723	32,10	6
3x32A, monofaze, 2P + T, IP44 Vidalı bağlantı				
Priz grubu	Uzatma prizi	PKF32M423	26,00	10
	Eğik makina prizi	PKF32F423	22,70	8
	Düz makina prizi	PKF32G423	22,70	10
	Düvar prizi	PKF32W423	35,50	6
Fiş grubu	Düz fiş	PKE32M423	20,50	10
	Hızlı bağlantı			
Priz grubu	Uzatma prizi	PKY32M423	31,00	6
	Eğik makina prizi	PKY32F423	29,00	8
	Düz makina prizi	PKY32G423	28,00	6
	Düvar prizi	PKY32W423	41,20	6
	Düz fiş	PKX32M423	25,50	6
4x32A, trifaze, 3P + T, IP67 Vidalı bağlantı				
Priz grubu	Uzatma prizi	PKF32M734	32,30	6
	Eğik makina prizi	PKF32F734	31,50	8
	Düz makina prizi	PKF32G734	31,50	6
	Düvar prizi	PKF32W734	50,80	5
Fiş grubu	Düz fiş	PKE32M734	28,70	6
	Hızlı bağlantı			
Priz grubu	Uzatma prizi	PKY32M734	37,70	10
	Eğik makina prizi	PKY32F734	36,40	8
	Düz makina prizi	PKY32G734	36,40	8
	Düz fiş	PKX32M734	33,60	10



PKY16M435
5x16A uzatma prizi
IP44 hızlı bağlantı



PKF32M723
3x32A uzatma prizi
IP67 vidalı bağlantı



PKX32M723
3x32A düz fiş,
IP67 hızlı bağlantı



PKE32W423
3x32A duvar fişi,
IP44 vidalı bağlantı



PKY32G423
3x32A düz makina prizi,
IP44 hızlı bağlantı



PKE32M734
3x32A düz fiş,
IP67 vidalı bağlantı

Açıklama	Referans	Fiyat (TL)	Minimum sip. adedi	
4x32A, trifaze, 3P + T, IP44 Vidalı bağlantı				
Priz grubu	Uzatma prizi	PKF32M434	30,90	10
	Eğik makina prizi	PKF32F434	26,70	8
	Düz makina prizi	PKF32G434	26,70	10
	Duvar prizi	PKF32W434	40,00	6
Fiş grubu	Düz fiş	PKE32M434	22,00	10
Hızlı bağlantı				
Priz grubu	Uzatma prizi	PKY32M434	37,40	6
	Eğik makina prizi	PKY32F434	32,40	7
	Düz makina prizi	PKY32G434	46,00	6
	Duvar prizi	PKY32W434	46,00	6
Fiş grubu	Düz fiş	PXX32M434	29,60	6
5x32A, trifaze, 3P + N + T, IP67 Vidalı bağlantı				
Priz grubu	Uzatma prizi	PKF32M735	37,40	6
	Eğik makina prizi	PKF32F735	34,80	7
	Düz makina prizi	PKF32G735	34,80	6
	Duvar prizi	PKF32W735	51,50	5
Fiş grubu	Düz fiş	PKE32M735	31,00	6
Hızlı bağlantı				
Priz grubu	Uzatma prizi	PKY32M735	47,90	8
	Eğik makina prizi	PKY32F735	42,30	7
	Düz makina prizi	PKY32G735	42,30	8
	Duvar prizi	PKY32W735	42,30	8
Fiş grubu	Düz fiş	PXX32M735	44,40	10
5x32A, trifaze, 3P + N + T, IP44 Vidalı bağlantı				
Priz grubu	Uzatma prizi	PKF32M435	33,20	8
	Eğik makina prizi	PKF32F435	30,60	7
	Düz makina priz	PKF32G435	30,60	6
	Duvar prizi	PKF32W435	41,00	6
Fiş grubu	Düz fiş	PKE32M435	26,30	10
Hızlı bağlantı				
Priz grubu	Uzatma prizi	PKY32M435	40,10	8
	Eğik makina prizi	PKY32F435	33,40	7
	Düz makina prizi	PKY32G435	36,80	8
	Duvar prizi	PKY32W435	47,60	6
Fiş grubu	Düz fiş	PXX32M435	31,60	10
3x63A, monofaze, 2P + T, vidalı bağlantı, IP67				
Priz grubu	Uzatma prizi	81478	135,90	1
	Eğik makina prizi	81278	136,10	1
	Düz makina prizi	81178	147,40	1
	Duvar prizi	81378	106,50	1
Fiş grubu	Düz fiş	81578	219,30	1
3x63A, monofaze, 2P + T, vidalı bağlantı, IP44				
Priz grubu	Uzatma prizi	81428	111,70	1
	Eğik makina prizi	81228	104,40	1
	Düz fiş	81328	97,20	1
4x63A, trifaze, 3P + T, vidalı bağlantı, IP67				
Priz grubu	Uzatma prizi	81482	143,10	1
	Eğik makina prizi	81282	131,90	1
	Duvar prizi	81182	153,30	1
	Düz fiş	81382	99,20	1
	Duvar fişi	81582	203,70	1
	Düz makina fişi	81882	152,90	1



PKY32M434
4x32A uzatma prizi,
IP44 hızlı bağlantı



PKY32F435
5x32A eğik makina prizi,
IP44 hızlı bağlantı



81378
3x63A düz fiş,
IP67 vidalı bağlantı



81328
3x63A düz fiş,
IP44 vidalı bağlantı

Tanım	Referans	Fiyat (TL)	Minimum sipariş adedi	
4x63A, trifaze, 3P + T, vidalı bağlantı, IP44				
Priz grubu	Uzatma Prizi	81432	136,00	1
	Eğik makina prizi	81232	112,80	1
	Duvar Prizi	81132	135,30	1
Fiş grubu	Düz Fiş	81332	94,40	1
	Düz makina Fişi	81532	107,50	1
5x63A, trifaze, 3P + N + T, vidalı bağlantı, IP67				
Priz grubu	Uzatma Prizi	81483	188,60	1
	Eğik makina Prizi	81283	157,80	1
	Duvar Prizi	81183	172,30	1
Fiş grubu	Düz Fiş	81383	127,50	1
	Duvar Fişi	81583	233,00	1
	Düz makina Fişi	81883	185,40	1
5x63A, trifaze, 3P + N + T, vidalı bağlantı, IP44				
Priz grubu	Uzatma Prizi	81433	188,20	1
	Eğik makina Prizi	81233	154,00	1
	Duvar Prizi	81133	149,90	1
Fiş grubu	Düz makina Fişi	81533	152,80	1
	Düz Fiş	81333	116,00	1
4x125A, trifaze, 3P + T, vidalı bağlantı, IP67				
Priz grubu	Uzatma Prizi	81494	292,80	1
	Duvar Prizi	81194	360,90	1
Fiş grubu	Düz Fiş	81394	265,30	1
5x125A, trifaze, 3P + N + T, vidalı bağlantı, IP67				
Priz grubu	Uzatma Prizi	81495	312,90	1
	Duvar Prizi	81195	386,60	1
Fiş grubu	Düz Fiş	81395	304,50	1



81382
4x63A düz fiş,
IP67 vidalı bağlantı



81383
5x63A düz fiş,
IP67 vidalı bağlantı

Açıklama	Koruma sınıfı	Referans	Fiyat (TL)	Minimum sip. adedi	
İçten kilitleli prizler					
3 x 16, monofaze, 2P + T	Makina prizi	IP44	82031	187,40	1
	Makina prizi	IP65	82081	222,90	1
	Duvar prizi	IP44	83031	224,60	1
4 x 16, trifaze, 3P + T	Makina prizi	IP44	82035	210,10	1
	Makina prizi	IP65	82085	281,90	1
	Duvar prizi	IP44	83085	251,20	1
5 x 16, trifaze, 3P + N + T	Makina prizi	IP44	82036	236,90	1
	Makina prizi	IP65	82086	267,70	1
	Duvar prizi	IP44	83036	284,60	1
3 x 32, monofaze, 2P + T	Makina prizi	IP44	82042	220,90	1
	Makina prizi	IP65	82092	290,20	1
	Duvar prizi	IP44	83042	264,80	1
4 x 32, trifaze, 3P + T	Makina prizi	IP44	82046	252,80	1
	Makina prizi	IP65	82096	319,30	1
	Duvar prizi	IP44	83046	303,40	1
5 x 32, trifaze, 3P + N + T	Makina prizi	IP44	82047	281,90	1
	Makina prizi	IP65	82097	359,20	1
	Duvar prizi	IP44	83047	339,10	1
3 x 63, monofaze, 2P + T	Makina prizi	P65	PKB63T523	742,90	1
	Duvar prizi	IP65	PKB63P523	801,20	1
4 x 63, trifaze, 3P + T	Makina prizi	P65	PKB63T534	801,20	1
	Duvar prizi	IP65	PKB63P534	902,20	1
5 x 63, trifaze, 3P + N + T	Makina prizi	P65	PKB63T535	962,20	1
	Duvar prizi	IP65	PKB63P535	1.002,60	1
Multi pratiKa, çoklu adaptörler (LED'li)					
3 priz çıkışlı, IP44	3x16A	3 x (3x16A)	PKZM409	171,70	1
Konteyner çözümleri					
3x32, trifaze, 3P + E, IP44, vidalı bağlantı					
Fiş grubu	Düz fiş		IPKE32M7C4	56,10	1
	Makina fişi		83899	66,00	1
Priz grubu	Uzatma prizi		PKF32M7C4	74,70	1
	Duvar prizi		81199	100,50	1



82031
Makina prizi, 3x16 monofaze
IP44

Makina prizi, 3x16 monofaze
IP44



PKB63T534
Makina prizi, 4x63 trifaze
IP65

Makina prizi, 4x63 trifaze
IP65



83097
Duvar prizi, 5x32 trifaze
IP65

Duvar prizi, 5x32 trifaze
IP65



PKZM409

3 priz çıkışlı, IP67



PKF32M7C4
Düz fiş, IP67

Düz fiş, IP67

Açıklama	Referans	Fiyat (TL)	Minimum sip. adedi
5 kontaklı fiş-prizler 4P + PE 220-240 V 10A			
Komple fiş, rakorsuz	TEX05WP10	22,70	50
Komple uzatma prizi, rakorsuz	TEY05WS10	23,20	50
Komple makina prizi	TEY05PS10	23,30	50
Komple yatay makina prizi	TEY05AS10	24,10	50
Priz çekirdek	TEI05WS10	13,30	100
Fiş çekirdek	TEI05WP10	12,60	100
Alüminyum fiş gövde, rakorsuz	TEB05WP10	10,20	80
Alüminyum uzatma priz gövde, rakorsuz	TEB05WS10	12,10	50
Alüminyum makina priz gövde	TEB05PS10	10,70	50
Alüminyum yatay makina priz gövde	TEB05AS10	11,70	50
11 'lik 5 kontaklı çoklu rakor (metal)	3298-530-0000	8,50	-
10 kontaklı fiş-prizler 10P + PE 380-415 V 16A			
Komple fiş, rakorsuz	TEX10WP16	35,00	42
Komple makina fişi	TEX10PP16	45,30	20
Komple uzatma prizi, rakorsuz	TEY10WS16	49,70	15
Komple mandalsız uzatma prizi	TEY10US16	35,40	15
Komple makina prizi	TEY10PS16	42,40	20
Duvar prizi, rakorsuz	TEY10MS16	90,20	8
Priz çekirdek	TEI10WS16	24,70	20
Fiş çekirdek	TEI10WP16	22,00	20
Alüminyum fiş gövde, rakorsuz	TEB10WP16	18,20	20
Alüminyum uzatma priz gövde, rakorsuz	TEB10WS16	35,40	15
Alüminyum makina priz gövde	TEB10PS16	31,50	20
Taban, rakorsuz	TE26252	46,70	18
16'lık 10 kontaklı çoklu rakor (metal)	3298-531-0000	10,80	-
16 kontaklı fiş-prizler 16P + PE 380-415 V 16A			
Komple fiş, rakorsuz	TEX16WP16	40,40	10
Komple makina fişi	TEX16PP16	50,50	20
Komple uzatma prizi, rakorsuz	TEY16WS16	60,70	10
Komple mandalsız uzatma prizi	TEY16US16	42,90	15
Komple makina prizi	TEY16PS16	48,90	36
Duvar prizi, rakorsuz	TEY16MS16	92,30	7
Priz çekirdek	TEI16WS16	28,80	20
Fiş çekirdek	TEI16WP16	25,90	20
Alüminyum fiş gövde, rakorsuz	TEB16WP16	22,20	10
Alüminyum uzatma priz gövde, rakorsuz	TEB16WS16	40,70	10
Alüminyum makina priz gövde	TEB16PS16	33,00	15
Taban, rakorsuz	TE26253	48,10	16
21'lik 16,24,32 kontaklı çoklu rakor (metal)	3298-532-0000	13,70	-
24 kontaklı fiş-prizler 24P + PE 380-415 V 16A			
Komple fiş, rakorsuz	TEX24WP16	48,90	28
Komple makina fişi	TEX24PP16	57,50	20
Komple uzatma prizi, rakorsuz	TEY24WS16	74,90	8
Komple mandalsız uzatma prizi	TEY24US16	51,60	15
Komple makina prizi	TEY24PS16	60,70	15
Duvar prizi, rakorsuz	TEY24MS16	116,60	13
Priz çekirdek	TEI24WS16	36,50	20
Fiş çekirdek	TEI24WP16	35,00	20
Alüminyum fiş gövde, rakorsuz	TEB24WP16	24,90	10
Alüminyum uzatma priz gövde, rakorsuz	TEB24WS16	45,40	8
Alüminyum makina priz gövde	TEB24PS16	36,30	15
Taban, rakorsuz	TE26254	49,60	12
21'lik 16,24,32 kontaklı çoklu rakor (metal)	3298-532-0000	13,70	-



TEB16PS16



TEI10WS16



TEY10WS16



TEY16PS16



TEY24MS16

Açıklama	Referans	Fiyat (TL)	Minimum sip. adedi
32 kontaklı fiş-prizler 32P + PE 380-415 V 16A			
Komple fiş, rakorsuz (çift mandallı kilitleme, yandan rakor girişi)	TEX32WP16-00	79,60	6
Komple fiş, rakorsuz (çift mandallı kilitleme, üstten rakor girişi)	TEX32WP16-01	72,40	6
Komple fiş, rakorsuz (tek mandallı kilitleme, yandan rakor girişi)	TEX32WP16-10	72,40	6
Komple fiş, rakorsuz (tek mandallı kilitleme, üstten rakor girişi)	TEX32WP16-11	72,40	6
Komple makina fişi (çift mandallı kilitleme)	TEX32PP16-00	75,50	6
Komple makina fişi (tek mandallı kilitleme)	TEX32PP16-10	75,50	6
Komple uzatma prizi, rakorsuz (çift mandallı kilitleme)	TEY32WS16-01	99,30	6
Komple mandalsız uzatma prizi (çift mandallı kilitleme, yandan girişi)	TEY32US16-00	74,10	5
Komple mandalsız uzatma prizi (çift mandallı kilitleme, üstten girişi)	TEY32US16-01	74,10	5
Komple mandalsız uzatma prizi (tek mandallı kilitleme, yandan girişi)	TEY32US16-10	78,30	5
Komple mandalsız uzatma prizi (tek mandallı kilitleme, üstten girişi)	TEY32US16-11	78,30	5
Komple makina prizi (çift mandallı kilitleme)	TEY32PS16-00	85,30	10
Komple makina prizi (tek mandallı kilitleme)	TEY32PS16-10	85,30	9
Duvar prizi, rakorsuz (çift mandallı kilitleme)	TEY32MS16-00	194,10	4
Duvar prizi, rakorsuz (tek mandallı kilitleme)	TEY32MS16-10	194,10	4
Priz çekirdek	TEI16WS16	28,80	20
Fiş çekirdek	TEI16WP16	25,90	20
Alüminyum fiş gövde, rakorsuz (çift mandallı kilitleme, yandan rakor girişi)	TEB32WP16-00	42,40	6
Alüminyum fiş gövde, rakorsuz (çift mandallı kilitleme, üstten rakor girişi)	TEB32WP16-01	42,40	6
Alüminyum fiş gövde, rakorsuz (tek mandallı kilitleme, yandan rakor girişi)	TEB32WP16-10	36,60	6
Alüminyum fiş gövde, rakorsuz (tek mandallı kilitleme, üstten rakor girişi)	TEB32WP16-11	36,60	6
Alüminyum uzatma priz gövde, rakorsuz (çift mandallı kilitleme)	TEB32WS16-01	54,70	5
Alüminyum makina priz gövde (çift mandallı kilitleme)	TEB32PS16-00	47,50	10
Alüminyum makina priz gövde (tek mandallı kilitleme)	TEB32PS16-10	41,40	9
Taban, rakorsuz	TE26255	73,60	5
21lik 16,24,32 kontaklı çoklu rakor (metal)	3298-532-0000	13,70	-
48 kontaklı fiş-prizler 48P + PE 380-415 V 16A			
Komple fiş, rakorsuz (çift mandallı kilitleme, yandan rakor girişi)	TEX48WP16-00	103,90	4
Komple fiş, rakorsuz (çift mandallı kilitleme, üstten rakor girişi)	TEX48WP16-01	103,90	4
Komple fiş, rakorsuz (tek mandallı kilitleme, yandan rakor girişi)	TEX48WP16-10	103,90	4
Komple fiş, rakorsuz (tek mandallı kilitleme, üstten rakor girişi)	TEX48WP16-11	103,90	4
Komple makina fişi (çift mandallı kilitleme)	TEX48PP16-00	88,60	4
Komple makina fişi (tek mandallı kilitleme)	TEX48PP16-10	88,60	4
Komple uzatma prizi, rakorsuz (çift mandallı kilitleme)	TEY48WS16-01	114,40	4
Komple mandalsız uzatma prizi (çift mandallı kilitleme, yandan girişi)	TEY48US16-00	91,80	4
Komple mandalsız uzatma prizi (çift mandallı kilitleme, üstten girişi)	TEY48US16-01	91,80	4
Komple mandalsız uzatma prizi (tek mandallı kilitleme, yandan girişi)	TEY48US16-10	95,70	4
Komple mandalsız uzatma prizi (tek mandallı kilitleme, üstten girişi)	TEY48US16-11	95,70	4
Komple makina prizi (çift mandallı kilitleme)	TEY48PS16-00	107,70	18
Komple makina prizi (tek mandallı kilitleme)	TEY48PS16-10	107,70	9
Duvar prizi, rakorsuz (çift mandallı kilitleme)	TEY48MS16-00	205,90	3
Duvar prizi, rakorsuz (tek mandallı kilitleme)	TEY48MS16-10	205,90	3
Priz çekirdek	TEI24WS16	36,50	20
Fiş çekirdek	TEI24WP16	35,00	20
Alüminyum fiş gövde, rakorsuz (çift mandallı kilitleme, yandan rakor girişi)	TEB48WP16-00	37,40	4
Alüminyum fiş gövde, rakorsuz (çift mandallı kilitleme, üstten rakor girişi)	TEB48WP16-01	37,40	4
Alüminyum fiş gövde, rakorsuz (tek mandallı kilitleme, yandan rakor girişi)	TEB48WP16-10	37,10	4
Alüminyum fiş gövde, rakorsuz (tek mandallı kilitleme, üstten rakor girişi)	TEB48WP16-11	37,10	4
Alüminyum uzatma priz gövde, rakorsuz (çift mandallı kilitleme)	TEB48WS16-01	62,80	10
Alüminyum makina priz gövde (çift mandallı kilitleme)	TEB48PS16-00	58,00	9
Alüminyum makina priz gövde (tek mandallı kilitleme)	TEB48PS16-10	54,90	4
Taban, rakorsuz	TE26256	84,10	4
29luk 48 kontaklı çoklu rakor (metal)	3298-533-0000	36,30	-

(1) 32 ve 48 kontaklı gövdelerde 2'şer adet 16'lık veya 24'lük çekirdek kullanmak gerekmektedir.



LTMR••••



LTMR••••



LTMEV40FM



LT6CT1001



LU9R03



LTMCU

Tip	Haberleşme	Akım aralığı (A)	Referans	Fiyat (TL)
24V DC	Modbus	0,4-8	LTMR08MBD	1.948,00
		1,35-27	LTMR27MBD	1.948,00
		5-100	LTMR100MBD	1.948,00
100-240V AC	Modbus	0,4-8	LTMR08MFM	1.796,00
		1,35-27	LTMR27MFM	1.796,00
		5-100	LTMR100MFM	1.796,00
24V DC	Profibus DP	0,4-8	LTMR08PBD	2.470,00
		1,35-27	LTMR27PBD	2.470,00
		5-100	LTMR100PBD	2.470,00
100-240V AC	Profibus DP	0,4-8	LTMR08PFM	2.279,00
		1,35-27	LTMR27PFM	2.279,00
		5-100	LTMR100PFM	2.279,00
24V DC	CANopen	0,4-8	LTMR08CBD	2.225,00
		1,35-27	LTMR27CBD	2.225,00
		5-100	LTMR100CBD	2.225,00
100-240V AC	CANopen	0,4-8	LTMR08CFM	2.052,00
		1,35-27	LTMR27CFM	2.052,00
		5-100	LTMR100CFM	2.052,00
24V DC	DeviceNet	0,4-8	LTMR08DBD	2.468,00
		1,35-27	LTMR27DBD	2.468,00
		5-100	LTMR100DBD	2.468,00
100-240V AC	DeviceNet	0,4-8	LTMR08DFM	2.279,00
		1,35-27	LTMR27DFM	2.279,00
		5-100	LTMR100DFM	2.279,00
24 V DC	Ethernet	0,4-8	LTMR08EBD	3.173,00
		1,35-27	LTMR27EBD	3.173,00
		5-100	LTMR100EBD	3.173,00
100-240V AC	Ethernet	0,4-8	LTMR08EFM	3.033,00
		1,35-27	LTMR27EFM	3.033,00
		5-100	LTMR100EFM	3.033,00

Gerilim ölçümü ve ek genişletme modülleri

		Ek giriş sayısı		
24V DC	Voltaj ölçümü	4	LTMEV40BD	564,00
100-240V AC	Voltaj ölçümü	4	LTMEV40FM	564,00

PTC Termistör Probları

90	DA1TT090	80,00
110	DA1TT110	80,00
120	DA1TT120	80,00
130	DA1TT130	80,00
140	DA1TT140	80,00
150	DA1TT150	80,00
160	DA1TT160	80,00
170	DA1TT170	80,00

Akım transformatörleri

Primer (A)	Seconder (A)		
100A	1A	LT6CT1001	241,00
200A	1A	LT6CT2001	241,00
400A	1A	LT6CT4001	264,00
800A	1A	LT6CT8001	299,00

Aksesuarlar

Kontrolör / genişletme modülü kablosu, 0,04 m	LTMC004	21,00
Kontrolör / genişletme modülü kablosu, 0,3 m	LU9R03	31,00
Kontrolör / genişletme modülü kablosu, 1 m	LU9R10	31,00
Kontrolör / ekran kablosu, 2,5 m	XBTZ938	<i>bakınız otomasyon fiyat listesi</i>
PC bağlantı kiti (konnektörler ve kablo)	VW3A8106	<i>bakınız otomasyon fiyat listesi</i>
Ekranlı kumanda paneli	LTMCU	828,00

TeSys U, Motor yolverme ve koruma özelliklerini tek bir cihazda birleştiren entegre motor yolverici

Life Is On

Schneider
Electric



LUB... + kontrol üniteleri



LU2B...

Yolverme	Maksimum güç	Maksimum akım	Referans	Fiyat (TL)
Baz üniteler				
DOL	5.5 kW	12A	LUB12	374,00
DOL	15 kW	32A	LUB32	426,00
Enversör	5.5 kW	12A	LU2B12••	1.119,00
Enversör	15 kW	32A	LU2B32••	1.266,00
Termik manyetik kontrol üniteleri (50 kA kesme kapasitesi) ⁽¹⁾ + Faz kaybı ve faz dengesizliği koruması				
Standart		Termik akım aralığı (A)		
Klas 10 trifaze	0.15 - 0.6		LUCA6••	235,00
	0.35 - 1.4		LUCA1X••	241,00
	1.25 - 5		LUCA05••	244,00
	3 - 12		LUCA12••	262,00
	4.5 - 18		LUCA18••	271,00
	8 - 32		LUCA32••	368,00
Manyetik		Yumuşak yolverici veya hız kontrol cihazının akım aralığı (A)		
Klas 10 trifaze	0.15 - 0.6		LUCLX6••	235,00
	0.35 - 1.4		LUCL1X••	241,00
	1.25 - 5		LUCL05••	244,00
	3 - 12		LUCL12••	262,00
	4.5 - 18		LUCL18••	271,00
	8 - 32		LUCL32••	368,00
İleri seviye		Termik akım aralığı (A)		
Klas 10 trifaze (2)	0.15 - 0.6		LUCBX6••	244,00
	0.35 - 1.4		LUCB1X••	254,00
	1.25 - 5		LUCB05••	256,00
	3 - 12		LUCB12••	272,00
	4.5 - 18		LUCB18••	290,00
	8 - 32		LUCB32••	390,00
Çok fonksiyonlu		Termik akım aralığı (A)		
	0.15 - 0.6		LUCMX6BL	848,00
	0.35 - 1.4		LUCM1XBL	849,00
	1.25 - 5		LUCM05BL	857,00
	3 - 12		LUCM12BL	862,00
	4.5 - 18		LUCM18BL	896,00
	8 - 32		LUCM32BL	1.313,00
Enversör modülleri				
Doğrudan baz ünite altına montaj		32A	LU2MB0••	687,00
Bağımsız raya montaj		32A	LU6MB0••	693,00
Enversör modülü için hazır bağlantı bloğu			LU9MR1C	68,00
TeSys Model U için standart kumanda devresi gerilimleri ve kodları				
Gerilim	24 V AC	24 V DC	48/72 V AC - DC	110/240 V AC - DC
Kod	B	BL	ES	FU

(1) 130 kA kesme kapasitesi için ek modül kullanınız.

(2) Klas 20 ve monofaze çeşitlerimiz için lütfen 444 30 30 Müşteri Destek Merkezi'ni arayınız.

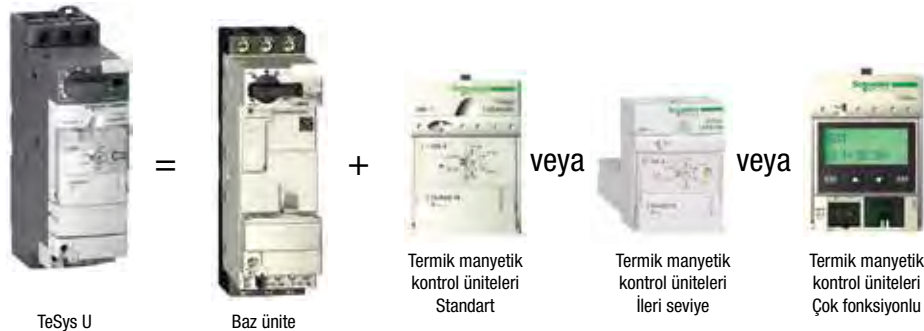

TeSys U, Yüksek güçlü motorlar için entegre motor kontrol cihazı

Life Is On

Schneider
Electric

TeSys GV3L
Motor Koruma
Şalteri

TeSys LC1D
Kontaktör



LUFN20



LULC033

Yolverme	Maksimum güç	Maksimum akım	Referans	Fiyat (TL)
Baz üniteler				
TeSys D serisi için			LUTM10BL	877,00
TeSys F serisi için			LUTM20BL	1.058,00
Termik manyetik kontrol üniteleri (50 kA kesme kapasitesi) ⁽²⁾ + Faz kaybı ve faz dengesizliği koruması				
Termik akım aralığı (A)				
İleri seviye Klas	10 0.35 - 1.05		LUCBT1BL	273,00
İleri seviye Klas	20 0.35 - 1.05		LUCDT1BL	273,00
Çok işlevli	0.35 - 1.05		LUCMT1BL	1.279,00
Akım transformatörleri				
		Çevirme oranı		
		50/1	LUTC0501	127,00
		100/1	LUTC1001	169,00
		200/1	LUTC2001	199,00
		400/1	LUTC4001	244,00
		800/1	LUTC8001	295,00
Ek modüller				
Anıza + Hazır yardımcı kontak		NK + NA	LUA1C11	46,00
Anıza + Hazır yardımcı kontak		NA + NA	LUA1C20	46,00
Yardımcı kontak modülü		2NK	LUFN02	59,00
Yardımcı kontak modülü		NA + NK	LUFN11	59,00
Yardımcı kontak modülü		2NA	LUFN20	59,00
Motor yükü modülü		4 - 20 mA	LUFV2	342,00
Alarm modülü			LUFW10	323,00
130 kA akım sınırlama modülü			LUALB1	360,00
Haberleşme modülleri				
Modbus modülü, 2 Giriş			LULC033	435,00
CANopen modülü			LULC08	620,00
DeviceNET modülü			LULC09	1.232,00
AS-i modülü			ASILUFC51	541,00
Profibus modülü			LULC07	999,00
Haberleşme aksesuarları*				
Paralel bağlantı çoklayıcı bağlantı kablosu, 3 m			LU9R30	45,00
Profibus DP bağlantı kablosu, 10 m			LU9RPB010	223,00
Advantys STB bağlantı kablosu, 3 m			LU9RCD30	45,00
Paralel bağlantı çoklayıcı			LU9G02	370,00
Profibus DP güç kaynağı			LU9GC7	588,00
Profibus DP konnektör			LU9AD7	256,00
Hazır bağlantı kiti LUB••			LU9BN11C	97,00
Hazır bağlantı kiti LU2B••			LU9MRC	160,00
				Fiyat**
Paralel bağlantı çoklayıcı ile PLC bağlantı kablosu, 3 m			TSXCDP303	-
CANopen bağlantı kablosu, 3 m			TSXCANCADD3	-
Modbus bağlantı kablosu, 3 m			VW3A8306R30	-

(1) 130 kA kesme kapasitesi için ek modül kullanınız.

(2) Motora yüksek güçlü bir kontaktör ve motor koruma şalteri üzerinden doğrudan yol verildiği durumlarda akım transformatörleri üzerinden bilgi alınarak kullanılabilir.

* Haberleşme modülleri, 24V beslemeli kontrol üniteleri ile çalışmaktadır.

** 444 30 30 numaralı Müşteri Destek Merkezi'ne danışınız.

TeSys K serisi kontaktörler, 3 kutuplu, 6-16A⁽²⁾

Motor ve dağıtım devreleri için raya geçmeli veya vida tespitli

Life Is On

Schneider
Electric

Anma gücü (kW) 380/415 V AC3	Anma akımı (A) ≤ 440 V AC3 (≤ 55°C)	Termik akımı (A) AC1 (Ith) (≤ 55°C)	Yardımcı kontak	Referans ⁽¹⁾	Fiyat (TL)	Minimum sip. adedi
------------------------------	-------------------------------------	-------------------------------------	-----------------	-------------------------	------------	--------------------

Güç devresi: AC Kumanda devresi: AC Vida bağlantılı

2.2	6	20	1 NA	LC1-K0610••	49,00	10
2.2	6	20	1 NK	LC1-K0601••	49,00	10
4	9	20	1 NA	LC1-K0910••	55,00	10
4	9	20	1 NK	LC1-K0901••	55,00	10
5.5	12	20	1 NA	LC1-K1210••	63,00	10
5.5	12	20	1 NK	LC1-K1201••	63,00	10
7.5	16	20	1 NA	LC1-K1610••	71,00	10
7.5	16	20	1 NK	LC1-K1601••	71,00	10

Güç devresi: AC Kumanda devresi: DC Vida bağlantılı

2.2	6	20	1 NA	LP1-K0610••	63,00	10
2.2	6	20	1 NK	LP1-K0601••	63,00	10
4	9	20	1 NA	LP1-K0910••	71,00	10
4	9	20	1 NK	LP1-K0901••	71,00	10
5.5	12	20	1 NA	LP1-K1210••	78,00	10
5.5	12	20	1 NK	LP1-K1201••	78,00	10

K serisi yardımcı kontaktörler ⁽²⁾

Kumanda devresi: AC, Vida bağlantılı Kontakt düzeni

4 NA	CA2-KN40••	49,00	10
3 NA+1 NK	CA2-KN31••	49,00	10
2 NA+2 NK	CA2-KN22••	49,00	10

Kumanda devresi: DC, Vida bağlantılı Kontakt düzeni

4 NA	CA3-KN40••	67,00	10
3 NA+1 NK	CA3-KN31••	67,00	10
2 NA+2 NK	CA3-KN22••	67,00	10

(1) Siparişlerinizde referanstaki noktanın yerine aşağıdaki bobin gerilimlerine karşılık gelen kodu yazınız.

AC gerilim (V) 50/60 Hz :	24	48	110	220/230	380/400	DC gerilim (V) :	24	48	110
Kod :	B7	E7	F7	M7	Q7	Kod :	BD	ED	FD ⁽³⁾

(2) 12A'ya kadar K tipi kontaktörlerde yaylı klemens bağlantı için lütfen 444 30 30 Müşteri Destek Merkezi'ni arayınız.

(3) Sadece vida bağlantılı tip için geçerlidir.



LC1-K0910••



LP1-K0910••



CA2-KN40••

Tip	Akım ayar sahası (A)	Referans	Fiyat (TL)	Minimum sip. adedi
Motor devreleri için, AC ve DC uygulamalı, sıcaklık kompanzasyonlu ve faz kaybına duyarlı, manuel/otomatik resetli, açma göstergeli, açma sınıfı 10				
	0.11-0.16	LR2-K0301	100,00	
	0.16-0.23	LR2-K0302	100,00	
	0.23-0.36	LR2-K0303	100,00	
	0.36-0.54	LR2-K0304	100,00	10
	0.54-0.8	LR2-K0305	100,00	10
	0.8-1.2	LR2-K0306	100,00	10
	1.2-1.8	LR2-K0307	100,00	10
	1.8-2.6	LR2-K0308	100,00	10
	2.6-3.7	LR2-K0310	100,00	10
	3.7-5.5	LR2-K0312	100,00	10
	5.5-8	LR2-K0314	100,00	10
	8-11.5	LR2-K0316	100,00	10
	10-14	LR2-K0321	104,00	10
	12-16	LR2-K0322	104,00	10



LR2-K

Not: K serisi termik röleler, K serisi kontaktörlerin altına direkt monte edilir.

K serisi kontaktörler ve yardımcı kontaktörler için aksesuarlar ⁽²⁾

Yardımcı kontak blokları

Bağlantı tipi	Kontakt düzeni			
Vidalı	1 NA+1 NK	LA1-KN11	24,00	10
	2 NA	LA1-KN20	24,00	10
	2 NA+2 NK	LA1-KN22	35,00	10
	1 NA+3 NK	LA1-KN13	35,00	10
	3 NA+1 NK	LA1-KN31	35,00	10
	4 NA	LA1-KN40	35,00	10

Elektronik zaman rölesi (çekme gecikmeli, 1 K/A kontaklı)

K-Kontaktör önüne geçmeli tip

Gerilim (V)	Zaman Sahası		
24-28 V AC/DC	1-30 sn	LA2-KT2E	256,00
110-240 V AC	1-30 sn	LA2-KT2U	272,00

K-Kontaktör için varistans

(Kontaktör önüne geçmeli tip)

Gerilim (V)			
12-24 V AC/DC (1)	LA4-KE1B	25,00	5

(1) Diğer gerilim çeşitleri için lütfen bölge müdürlüklerimize başvurunuz.

(2) Yardımcı kontak bloklarında yayılı klemens bağlantı için lütfen 444 30 30 Müşteri Destek Merkezi'ni arayınız.



LA1-KN••



LA2-KT2•

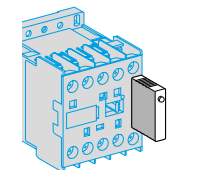

LA4-KE••

TeSys D Serisi Kontaktörler, 3 kutuplu, 9-150A⁽³⁾

Raya geçmeli veya vida tespitli

Life Is On

Schneider
Electric

Anma gücü (kW) 380/400 V 50/60 Hz	Anma akımı (A) ≤ 440 V AC3 (≤ 55°C)	Termik akımı AC1 (Ith) (≤ 60°C)	Referans ⁽¹⁾ (A)	Standart kumanda devresi gerilimi	Fiyat (TL)	Minimum sip. adedi
--------------------------------------	---	---------------------------------------	--------------------------------	---	---------------	-----------------------



LC1-D09

EverLink



LC1-D40A

EverLink



LC1-D150

9A'den 150A'e kadar tüm seride 1NA + 1NK yardımcı kontak standart olarak dâhildir.

Vida bağlantılı

Güç devresi: AC Kumanda devresi: AC

4	9	25	LC1-D09	M7	78,00	20
5.5	12	25	LC1-D12	M7	81,00	20
7.5	18	32	LC1-D18	M7	94,00	20
11	25	40	LC1-D25	M7	121,00	20
15	32	50	LC1-D32	M7	196,00	20
18.5	38	50	LC1-D38	M7	252,00	20
18.5	40	60	LC1-D40A (4)	M7	304,00	10
22	50	80	LC1-D50A (4)	M7	407,00	10
30	65	80	LC1-D65A (4)	M7	535,00	10
37	80	125	LC1-D80	M7	624,00	6
45	95	125	LC1-D95	M7	771,00	
55	115	200	LC1-D115	M7	1.278,00	
75	150	250	LC1-D150	M7	1.421,00	

Güç devresi: AC Kumanda devresi: DC

4	9	25	LC1-D09	BD	100,00	15
5.5	12	25	LC1-D12	BD	103,00	15
7.5	18	32	LC1-D18	BD	120,00	15
11	25	40	LC1-D25	BD	149,00	15
15	32	50	LC1-D32	BD	243,00	15
18.5	38	50	LC1-D38	BD	310,00	
18.5	40	60	LC1-D40A (4)	BD	400,00	
22	50	80	LC1-D50A (4)	BD	498,00	
30	65	80	LC1-D65A (4)	BD	661,00	
37	80	125	LC1-D80	BD	782,00	
45	95	125	LC1-D95	BD	964,00	
55	115	200	LC1-D115	BD	1.570,00	
75	150	200	LC1-D150	BD	1.730,00	

Güç devresi: AC Kumanda devresi: düşük sarfiyatlı 24 V DC (≤ 2.4 W) ⁽²⁾

4	9	25	LC1-D09BL		113,00	
5.5	12	25	LC1-D12BL		120,00	
7.5	18	32	LC1-D18BL		133,00	
11	25	40	LC1-D25BL		176,00	
15	32	50	LC1-D32BL		283,00	
18.5	38	50	LC1-D38BL		360,00	

D Serisi Yardımcı kontaktörler ⁽³⁾

Vida bağlantılı

Kontak düzeni Kumanda devresi: AC

5NA	CAD-50	M7	77,00	20
3NA + 2NK	CAD-32	M7	77,00	20

Kontak düzeni Kumanda devresi: DC

5NA	CAD-50	BD	100,00	
3NA + 2NK	CAD-32	BD	100,00	15

D serisi kontaktör ve yardımcı kontaktörler için yedek bobinler, AC, 50/60 Hz

LC1-D09...D38 ve CAD için	LXD-1	32,00
LC1-D40A, D50A, D65A	LXD-3	95,00
LC1-D80, D95 için	LX1-D6	110,00
LC1-D115, D150 için	LX1-D8	332,00

(1) Bobin gerilimine karşılık gelen kodu referanstaki noktaların yerine koyunuz. (Örnek: LC1-D12M7=220 V 50/60 Hz bobinli LC1-D12 kontaktör)

(2) Düşük sarfiyatlı kontaktörlerin bobin sarfiyatı 2.4 W'dir. Diğer düşük sarfiyatlı DC gerilim kodları için lütfen Bölge Müdürlüklerimize başvurunuz.

(3) 15kW'a kadar D tipi kontaktörlerde yaylı klemens bağlantı için lütfen 444 30 30 Müşteri Destek Merkezi'ni arayınız.

(4) Everlink bağlantı sistemine sahiptir.

Kontaktör, yardımcı kontaktör ve bobinler için standart kumanda devresi gerilimleri ve kodları

AC gerilim (V) 50/60 Hz	24	42	48	110	220	380	400
LC1-D09... D150, CAD için kod	B7	D7	E7	F7	M7	Q7	V7
DC gerilim (V)	24	48	110				
LC1-D09...D150, CAD için kod	BD	ED	FD				

Anma gücü (kW) 380/400 V 50/60 Hz	Anma akımı (A) ≤ 440 V AC3 (≤ 55°C)	Termik akımı AC1 (Ith) (≤ 40°C)	Termik akımı AC1 (Ith) (≤ 60°C)	Referans ⁽¹⁾	Fiyat (TL)
--------------------------------------	---	---------------------------------------	---------------------------------------	-------------------------	---------------

Güç devresi: AC, Kumanda devresi: AC

55	115	200	200	LC1-F115••	1.364,00
75	150	250	250	LC1-F150••	1.532,00
90	185	275	275	LC1-F185••	1.846,00
110	225	315	280	LC1-F225••	1.902,00
132	265	350	300	LC1-F265••	3.596,00
160	330	400	360	LC1-F330••	3.762,00
200	400	500	430	LC1-F400••	4.865,00
250	500	700	580	LC1-F500••	7.905,00
335	630	1000	850	LC1-F630••	9.520,00
400	780	1600	1350	LC1-F780•• *	11.247,00
450	800	1000	850	LC1-F800••	11.687,00
-	-	1260	-	LC1-F1250•• *	12.101,00
-	-	1400	-	LC1-F1400•• *	12.466,00
-	-	1700	-	LC1-F1700•• *	18.346,00
-	-	2100	-	LC1-F2100•• *	22.697,00



LC1-F185



LC1-F630

LC1-F serisi kontaktörler için yedek ana kontak takımı (3 kutup için)

LC1-F115, F150	LA5-FF431	554,00
LC1-F185, F225	LA5-FG431	655,00
LC1-F265	LA5-FH431	1.123,00
LC1-F330, F400	LA5-F400803	1.716,00
LC1-F500	LA5-F500803	3.003,00
LC1-F630	LA5-F630803	4.959,00
LC1-F780	LA5-F780803	7.545,00
LC1-F800	LA5-F800803	7.809,00

LC1-F serisi kontaktörler için yedek bobin AC, 50 Hz

LC1-F115, F150	LX1-FF•••	318,00
LC1-F185, F225	LX1-FG•••	363,00
LC1-F265, F330	LX1-FH•••2	568,00
LC1-F400	LX1-FJ•••	930,00
LC1-F500	LX1-FK•••	1.001,00
LC1-F630	LX1-FL•••	1.062,00
LC1-F780	LX1-FX•••	2.053,00
LC1-F800	LX4-F8••	2.090,00



LA5-FG431

Yardımcı kontak blokları

(Bu ürünlerde birlikte kullanılacak yardımcı kontak blokları için bkz. sayfa 44.)

(1) LC1-F serisi bobinli kontaktör sipariş etmek için bobin gerilimine karşılık gelen kodu "••" yerine yazınız.
(Kontaktör referansına bobin dahildir.)

DC kumanda devresi gerilimleri için 444 30 30 Müşteri Destek Merkezi'ni arayınız.

LC1-F115-LC1-F780 arası kontaktörler, AC 50/60 Hz

AC gerilim (V) :	48	110	220	380	LC1-F800 serisi kontaktör	AC gerilim (V):	110-120	220-240	380-400
Kod:	E7	F7	M7	Q7		Kod:	FW	MW	QW

* LC1-F780, LC1-F1250, LC1-F1400, LC1-F1700, LC1-F2100 kontaktör için 48 V bobin mevcut değildir.

LC1-F serisi kontaktör için yedek bobin sipariş etmek için bobin gerilimine karşılık gelen rakamları referanstaki "•••" yerine yazınız.

AC Gerilim (V) 50/60 Hz:	24	110	110-120	220	220-240	380	380-400
LX1-FF,FG:	024	110	-	220	-	380	-
LX1-FH•••2:	-	110	-	220	-	380	-
LX1-FJ, FK:	-	110	-	220	-	380	-
LX1-FL:	-	110	-	220	-	380	-
LX1-FX:	-	110	-	220	-	380	-
LX4-F8:	-	-	FW	-	MW	-	QW

Bobinle beraber ayrıca sipariş edilecek doğrultucu

LC1-F serisi kontaktör için doğrultucu

Doğrultucu, 250 V; LC1-F800FW ve MW için	DR5-TE4U	720,00
Doğrultucu, 500 V; LC1-F800QW için	DR5-TE4S	720,00

800A kontaktör, bobinli olarak sipariş edildiğinde doğrultucu ile birlikte teslim edilmektedir.
Örneğin, LC1-F800FW=LC1F800 + LX4F8FW + DR5TE4U.

TeSys D - F Serisi Kontaktörler, 3 kutuplu, 9 - 2100A

Kontaktörler için aksesuarlar

Life Is On

Schneider
Electric



LAD-N22

Tip	Referans	Fiyat (TL)	Minimum sip. adedi
-----	----------	------------	--------------------

Ani yardımcı kontak blokları ⁽¹⁾

Kontaktör önüne geçmeli tip

Vida bağlantılı

LC1-D, LC1-F ve CAD için	1NA	LAD-N10 ⁽¹⁾	28,00	10
	1NK	LAD-N01 ⁽¹⁾	28,00	10
	1NA + 1NK	LAD-N11	28,00	10
	2NA	LAD-N20	28,00	10
	2NK	LAD-N02	28,00	10
	2NA + 2 NK	LAD-N22	43,00	10
	1NA + 3 NK	LAD-N13	43,00	10
	4NA	LAD-N40	43,00	10
	4NK	LAD-N04	43,00	10
	3NA + 1NK	LAD-N31	43,00	10
	2NA + 2NK	LAD-C22 ⁽²⁾	43,00	10

Kontaktör yanına geçmeli tip

LC1-D ve CAD için	1NA + 1NK	LAD-8N11	28,00	10
	2NA	LAD-8N20	28,00	10
	2NK	LAD-8N02	28,00	10

RC Filtre ⁽³⁾

LC1-D09... D38 için	24... 48 V AC	LAD-4RCE	27,00
LC1-D09... D38 için	110... 240 V AC	LAD-4RCU	21,00
LC1-D40A... D65A için	24... 48 V AC	LAD-4RC3E	30,00
LC1-D40A... D65A için	110... 240 V AC	LAD-4RC3U	30,00
LC1-D80... D150 için	24... 48 V AC	LA4-DA2E	30,00
LC1-D80... D150 için	110... 240 V AC	LA4-DA2U	28,00



LAD-S2

Pnömatik zaman röleleri ⁽⁷⁾

1NA + 1NK

Çekme geciktirmesi, vida bağlantılı

Ayar Sahası

LC1-D, LC1-F ve CAD için	0.1 - 3 sn	LAD-T0	108,00
	0.1 - 30 sn	LAD-T2	108,00
	10 - 180 sn	LAD-T4	108,00

Düşme geciktirmesi, vida bağlantılı

LC1-D, LC1-F ve CAD için	0.1 - 3 sn	LAD-R0	108,00
	0.1 - 30 sn	LAD-R2	108,00
	10 - 180 sn	LAD-R4	108,00

Yıldız - Üçgen devresi için (çekme geciktirmesi) vida bağlantılı

LC1-D, LC1-F ve CAD için	1 - 30 sn	LAD-S2 ⁽⁴⁾	120,00
--------------------------	-----------	-----------------------	--------

Mekanik kilitleme blokları

LC1-D09... D38 için		LAD-9R1 ⁽⁵⁾	43,00
LC1-D80... D95 (↘) için		LA9-D50978	50,00
LC1-D80... D95 (→) için		LA9-D80978	55,00
LC1-D115... D150 için		LA9-D11502 ⁽⁶⁾	77,00

EverLink aksesuarları

Termik röle için bağlantı kiti (LC1D40A••, LC1D50A••, LC1D65A•• için)		LA7D3064	71,00
Enversör kiti		LAD9R3	131,00
Yatay montaj kiti		GV3S	87,00

(1) LC1-D09...D38 ve CAD üzerine bu blok takılamaz.

LC1-D40...D95 (AC kumanda) üzerine 2 blok takılabilir.

(2) 1NA + 1NK önce kapayan geç açan kontak.

(3) LAD-4R kontaktör yanına geçmeli, LA4-D kontaktör üstüne vidalı bağlantılı.

(4) NK kontağın açılması ile NA kontağın kapanması arasında 40 +- 15 ms zaman gecikmesi.

(5) Güç bağlantı seti dahildir.

(6) Elektriksel kilit dahildir.

(7) İlgili aksesuarlarda (LAD-N10 ve LAD-N01 hariç) yaylı klemens bağlantı için lütfen 444 30 30 Müşteri Destek Merkezi'ni arayınız.



LRD-08



Termik ayar sahası (A)	Birlikte kullanılacağı kontaktör referans	Referans	Fiyat (TL)	Minimum sip. adedi
Sınıf 10 A				
Vida bağlantılı				
0.10... 0.16	LC1-D09... D38	LRD-01	90,00	
0.16... 0.25	LC1-D09... D38	LRD-02	90,00	
0.25... 0.40	LC1-D09... D38	LRD-03	90,00	
0.40... 0.63	LC1-D09... D38	LRD-04	90,00	
0.63... 1	LC1-D09... D38	LRD-05	90,00	10
1... 1.7	LC1-D09... D38	LRD-06	90,00	10
1.6... 2.5	LC1-D09... D38	LRD-07	90,00	10
2.5... 4	LC1-D09... D38	LRD-08	90,00	10
4... 6	LC1-D09... D38	LRD-10	90,00	10
5.5... 8	LC1-D09... D38	LRD-12	90,00	10
7... 10	LC1-D09... D38	LRD-14	90,00	10
9... 13	LC1-D12... D38	LRD-16	90,00	10
12... 18	LC1-D18... D38	LRD-21	93,00	10
16... 24	LC1-D25... D38	LRD-22	93,00	10
23... 32	LC1-D25... D38	LRD-32	118,00	10
30... 38	LC1-D32 ve D38	LRD-35	120,00	
17... 25	LC1-D40A... D65A	LRD-325	183,00	
23... 32	LC1-D40A... D65A	LRD-332	183,00	
30... 40	LC1-D40A... D65A	LRD-340	183,00	
37... 50	LC1-D40A... D65A	LRD-350	188,00	
48... 65	LC1-D50A... D65A	LRD-365	193,00	
55... 70	LC1-D50... D95	LRD-3361	358,00	
63... 80	LC1-D65 ve D95	LRD-3363	394,00	
80... 104	LC1-D80 ve D95	LRD-3365	433,00	
80... 104	LC1-D115 ve D150	LRD-4365	461,00	
95... 120	LC1-D115 ve D150	LRD-4367	482,00	
110... 140	LC1-D150	LRD-4369	587,00	
80... 104	(1)	LRD-33656	461,00	
95... 120	(1)	LRD-33676	482,00	
110... 140	(1)	LRD-33696	579,00	

TeSys Elektronik Termik Röleleri

Elektronik termik röleler

0.10... 0.50	LC1-D09... D38	LR9D01	299,00
0.40... 2	LC1-D09... D38	LR9D02	299,00
1.6... 8	LC1-D09... D38	LR9D08	299,00
6.4... 32	LC1-D09... D38	LR9D32	299,00
22... 110	(1)	LR9D110S	503,00

TeSys Elektronik Aşırı Akım Termik Röleleri

Elektronik aşırı akım termik rölesi

0,3...1,5	LC1D09...D38	LR97D015••(2)	222,00
1,2...7	LC1D09...D38	LR97D07••(2)	222,00
5...25	LC1D09...D38	LR97D25••(2)	314,00
20...38	LC1D09...D38	LR97D38••(2)	314,00

TeSys F serisi, Elektronik Termik Röleleri, 3 kutuplu, 60-630A arası

Faz dengesizliği ve faz kaybına karşı korumalı, AC uygulama için

60-100	LC1-F115'ten F185'e	LR9-F5367	570,00
90-150	LC1-F115'ten F185'e	LR9-F5369	693,00
132-220	LC1-F225'ten F265'e	LR9-F5371	806,00
200-330	LC1-F225'ten F500'e	LR9-F7375	878,00
300-500	LC1-F225'ten F500'e	LR9-F7379	1.338,00
380-630	LC1-F400'den F630'a	LR9-F7381	1.655,00

TeSys D Serisi Termik Röleleri için aksesuarlar

Hazır bağlantı kiti (LRD-01... 35 rölelerinin NK kontağının kontaktöre direkt bağlantısını sağlar).

LC1-D09... D18 için	LAD-7C1	28,00	10
LC1-D25... D38 için	LAD-7C2	36,00	10

Klemens bloğu (Termik rölenin kontaktörden bağımsız DIN raya montajı için)

LRD-01... 35 için	LAD-7B106	24,00	
LRD-3••• için	LA7-D3064	71,00	

(1) Bağımsız montaj.

* D serisi termik rölelerde 24A'ya kadar yaylı klemens bağlantı için lütfen 444 30 30 Müşteri Destek Merkezi'ni arayınız.

(2) Sipariş verirken reşerin son iki rakamındaki .. yerine M7= 240V, F7= 120V, B=24V, E=48V koyarak besleme gerilimlerini seçebilirsiniz.

Örnek, 240V için LR97D015.. LR97D015M7 referansını sipariş verin.

* Daha yüksek akım değerleri için 444 30 30 Müşteri Destek Merkezi'ni arayınız.

www.kavrammuhendislik.com.tr



LAD-7B106

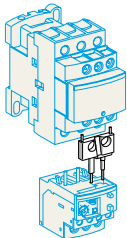

LAD-7C•

EasyPact TVS serisi kontaktörler, 3 kutuplu, 6 - 630A Raya geçmeli veya vida tespitli

Life Is On

Schneider
Electric



LC1-E06



LC1-E40



LC1-E300

Anma gücü (kW) 380/400 V 50 Hz	Anma akımı (A) < 440 V AC3 ≤ 60°C	Yardımcı kontak NA	NK	Referans ⁽¹⁾	Standart kumanda devresi gerilimi	Fiyat (TL)	Minimum sip. adedi
2.2	6	0	1	LC1E0601••	M5	43,00	36
2.2	6	1	0	LC1E0610••	M5	43,00	36
4	9	0	1	LC1E0901••	M5	46,00	36
4	9	1	0	LC1E0910••	M5	46,00	36
5.5	12	0	1	LC1E1201••	M5	48,00	36
5.5	12	1	0	LC1E1210••	M5	48,00	36
7.5	18	0	1	LC1E1801••	M5	55,00	36
7.5	18	1	0	LC1E1810••	M5	55,00	36
11	25	0	1	LC1E2501••	M5	71,00	36
11	25	1	0	LC1E2510••	M5	71,00	36
15	32	0	1	LC1E3201••	M5	113,00	24
15	32	1	0	LC1E3210••	M5	113,00	24
18.5	38	0	1	LC1E3801••	M5	147,00	24
18.5	38	1	0	LC1E3810••	M5	147,00	24
18.5	40	1	1	LC1E40••	M5	160,00	9
22	50	1	1	LC1E50••	M5	234,00	9
30	65	1	1	LC1E65••	M5	310,00	9
37	80	1	1	LC1E80••	M5	347,00	5
45	95	1	1	LC1E95••	M5	449,00	-
55	120	1	1	LC1E120••	M5	591,00	-
90	160	1	1	LC1E160••	M5	757,00	-
110	200	0	0	LC1E200••	M5	1.266,00	-
132	250	0	0	LC1E250••	M5	1.599,00	-
160	300	0	0	LC1E300••	M5	1.747,00	-
200	400	0	0	LC1E400••	M7	3.408,00	-
250	500	0	0	LC1E500••	M7	5.533,00	-
335	630	0	0	LC1E630••	M7	6.666,00	-

EasyPact TVS serisi yardımcı kontaktörler

Vidalı bağlantı, kumanda devresi: AC

Kontakt düzeni

2NA + 2NK	CAE22••	M5	36,00	36
3NA + 1NK	CAE31••	M5	36,00	36
4NA + ONK	CAE40••	M5	36,00	36

Kontaktör, yardımcı kontaktör ve bobinler için standart kumanda devresi gerilimleri ve kodları

AC gerilim (V) 50 Hz	24	220
LC1-E09... E300, CAE için kod	B5	M5

EasyPact TVS serisi kontaktörler, 4 kutuplu, 16 - 125A



CAE40



LC1-E06004

Anma akımı (AC1) ≤ 55°C	Referans ⁽¹⁾	Standart kumanda devresi gerilimi	Fiyat (TL)	Minimum sip. adedi
Güç devresi AC, kumanda devresi AC				
16A	LC1E06004••	M7	52,00	-
20A	LC1E09004••	M7	59,00	-
25A	LC1E12004••	M7	68,00	-
32A	LC1E18004••	M7	80,00	-
40A	LC1E25004••	M7	113,00	-
45A	LC1E32004••	M7	136,00	-
50A	LC1E38004••	M7	187,00	-
60A	LC1E40004••	M7	293,00	-
80A	LC1E65004••	M7	374,00	-
100A	LC1E80004••	M7	427,00	-
125A	LC1E95004••	M7	502,00	-

Termik ayar sahası (A)	Birlikte kullanacağı kontaktör referansı	Referans	Fiyat (TL)	Minimum sip. adedi
Sınıf 10 A				
Vida bağlantılı				
0,1...0,16	LC1E06...E25	LRE01	55,00	-
0,16...0,25	LC1E06...E25	LRE02	55,00	-
0,25...0,4	LC1E06...E25	LRE03	55,00	-
0,4...0,63	LC1E06...E25	LRE04	55,00	-
0,63...1	LC1E06...E25	LRE05	55,00	-
1...1,6	LC1E06...E25	LRE06	55,00	-
1,6...2,5	LC1E06...E25	LRE07	55,00	-
2,5...4	LC1E06...E25	LRE08	55,00	-
4...6	LC1E06...E25	LRE10	55,00	-
5,5...8	LC1E06...E25	LRE12	55,00	-
7...10	LC1E06...E25	LRE14	55,00	-
9...13	LC1E06...E25	LRE16	55,00	-
12...18	LC1E06...E25	LRE21	55,00	-
16...24	LC1E06...E25	LRE22	55,00	-
23...32	LC1E32...E38	LRE32	75,00	-
30...38	LC1E32...E38	LRE35	85,00	-
17...25	LC1E40...E65	LRE322	102,00	-
23...32	LC1E40...E65	LRE353	102,00	-
30...40	LC1E40...E65	LRE355	102,00	-
37...50	LC1E40...E65	LRE357	105,00	-
48...65	LC1E40...E65	LRE359	108,00	-
55...70	LC1E80...E95	LRE361	197,00	-
63...80	LC1E80...E95	LRE363	221,00	-
80...104	LC1E80...E95	LRE365	242,00	-
51...81	LC1E120...E160	LRE480	305,00	-
62...99	LC1E120...E160	LRE481	353,00	-
84...135	LC1E120...E160	LRE482	388,00	-
124...198	LC1E200...E250	LRE483	449,00	-
146...234	LC1E200...E250	LRE484	460,00	-
174...279	LC1E300	LRE485	475,00	-
208...333	LC1E300	LRE486	483,00	-
259...414	LC1E400...E500	LRE487	856,00	-
321...513	LC1E400...E500	LRE488	1.200,00	-
394...630	LC1E500...E600	LRE489	1.478,00	-



LRE12



LRE355



LRE483

EasyPact TVS GZ1 Serisi Motor Koruma Şalterleri

Termik manyetik karakteristikli, (10-100 kA)

Anma gücü (kW) 400 V, 50/60 Hz	Termik ayar sahası (A)	Referans	Fiyat (TL)
-	0.1... 0.16	GZ1E01	105,00
-	0.16... 0.25	GZ1E02	105,00
-	0.25... 0.40	GZ1E03	97,00
-	0.40... 0.63	GZ1E04	97,00
-	0.63... 1	GZ1E05	97,00
0.37	1... 1.6	GZ1E06	97,00
0.75	1.6... 2.5	GZ1E07	97,00
1.5	2.5... 4	GZ1E08	97,00
2.2	4... 6.3	GZ1E10	97,00
4	6... 10	GZ1E14	103,00
5.5	9... 14	GZ1E16	103,00
7.5	13... 18	GZ1E20	114,00
9	17... 23	GZ1E21	118,00
11	20... 25	GZ1E22	118,00
15	24... 32	GZ1E32	193,00



GZ1E22

EasyPact TVS serisi için yardımcı donanımlar

Açıklama	Referans	Fiyat (TL)	Minimum sip. adedi
Ön yardımcı kontak bloğu	1 NA + 1 NK	LAEN11	15,00
	2 NA	LAEN20	15,00
	2 NK	LAEN02	15,00
	2 NA + 2 NK	LAEN22	24,00
Yıldız üçgen için zaman gecikmesi	LC1E25...E300	LAETSD	94,00
Enversör mekanik kilit	LC1E06...E65	LAEM1	27,00
	LC1E80...E95	LAEM4	27,00
LRE röleleri için terminal bloğu	LC1E06...E38	LAEB1	21,00
	LC1E40...E95	LAEB3	59,00
GZ1E şalterleri için yana yardımcı kontak bloğu	1NA + 1NK	GZ1AN11	17,00
	1NA + 1NA	GZ1AN20	17,00

Anma gücü (kW) 380/400 V, 50/60 Hz	Termik ayar sahası (A)	Referans	Fiyat (TL)
---------------------------------------	---------------------------	----------	---------------



GV2-ME

Termik manyetik karakteristikli, (15-100 kA)

-	0.1... 0.16	GV2-ME01	139,00
0.06	0.16... 0.25	GV2-ME02	139,00
0.09	0.25... 0.40	GV2-ME03	121,00
0.12 / 0.18	0.40... 0.63	GV2-ME04	121,00
0.25	0.63... 1	GV2-ME05	121,00
0.37 / 0.55	1... 1.6	GV2-ME06	121,00
0.75	1.6... 2.5	GV2-ME07	121,00
1.5	2.5... 4	GV2-ME08	121,00
2.2	4... 6.3	GV2-ME10	121,00
4	6... 10	GV2-ME14	129,00
5.5	9... 14	GV2-ME16	129,00
7.5	13... 18	GV2-ME20	147,00
9	17... 23	GV2-ME21	158,00
11	20... 25	GV2-ME22	158,00
15	24... 32	GV2-ME32	274,00
18.5	30... 40 (1)	GV3-P40	560,00
22	37... 50 (1)	GV3-P50	580,00
30	48... 65 (1)	GV3-P65	607,00
37	56... 80	GV3-ME80	594,00



GV3-P

Termik manyetik karakteristikli (50-100 kA)

-	0.1... 0.16	GV2-P01	153,00
0.06	0.16... 0.25	GV2-P02	153,00
0.09	0.25... 0.40	GV2-P03	137,00
0.12 / 0.18	0.40... 0.63	GV2-P04	137,00
0.25	0.63... 1	GV2-P05	137,00
0.37 / 0.55	1... 1.6	GV2-P06	137,00
0.75	1.6... 2.5	GV2-P07	137,00
1.5	2.5... 4	GV2-P08	137,00
2.2	4... 6.3	GV2-P10	137,00
4	6... 10	GV2-P14	153,00
5.5	9... 14	GV2-P16	153,00
7.5	13... 18	GV2-P20	168,00
9	17... 23	GV2-P21	185,00
11	20... 25	GV2-P22	185,00
15	24... 32	GV2-P32	332,00
18.5	30... 40 (1)	GV3-P40	560,00
22	37... 50 (1)	GV3-P50	580,00
30	48...65 (1)	GV3-P65	607,00

(1) GV3P serisi şalterlerin kesme kapasitesi 50 kA'dır. Everlink bağlantı sistemine sahiptir.



GV2-LE

Manyetik karakteristikli (15-100 kA)

Anma akımı (A)	Referans	Fiyat (TL)	
-	0.4	GV2-LE03	124,00
-	0.63	GV2-LE04	124,00
-	1	GV2-LE05	124,00
0.37	1.6	GV2-LE06	124,00
0.75	2.5	GV2-LE07	124,00
1.5	4	GV2-LE08	124,00
2.2	6.3	GV2-LE10	124,00
4	10	GV2-LE14	136,00
5.5	14	GV2-LE16	136,00
7.5	18	GV2-LE20	153,00
11	25	GV2-LE22	158,00
15	32	GV2-LE32	269,00
18.5	40	GV3-L40 (1)	411,00
22	50	GV3-L50 (1)	420,00
30	65	GV3-L65 (1)	427,00

(1) GV3 serisi şalterlerin kesme kapasitesi 50 kA'dır.





GV2-RT

Anma gücü (kW)
380/400 V, 50/60 Hz

Termik ayar sahası (A)

Referans

Fiyat (TL)

Termik manyetik karakteristikli (15-100 kA)

Kalkış akımı yüksek olan motorların korunması için

0.09	0.25-0.40	GV2RT03	150,00
0.18	0.40-0.63	GV2RT04	150,00
0.37	0.63-1	GV2RT05	150,00
0.55	1-1.6	GV2RT06	150,00
0.75	1.6-2.5	GV2RT07	150,00
1.5	2.5-4	GV2RT08	150,00
2.2	4-6.3	GV2RT10	150,00
4	6-10	GV2RT14	168,00
5.5	9-14	GV2RT16	168,00
7.5	13-18	GV2RT20	185,00
11	17-23	GV2RT21	203,00

Manyetik koruma ayarlanan akım değerinin 20 katından (20*In) itibaren devreye girmektedir, ürün seçimi için lütfen katalog bilgisine danışınız.

Motor anma gücü (kW)
AC3, 400-415, 50/60 Hz

Termik ayar sahası (A)

Kesme kapasitesi
400-415V (kA)

Referans

Fiyat (TL)

Termik-manyetik karakteristikli

30-37	48-80	25	GV7-RE80	1.192,00
45	60-100	25	GV7-RE100	1.192,00
55-75	90-150	35	GV7-RE150	1.241,00
90-110	132-220	35	GV7-RE220	1.561,00
30-37	48-80	70	GV7-RS80	1.364,00
45	60-100	70	GV7-RS100	1.364,00
55-75	90-150	70	GV7-RS150	1.387,00
90-110	132-220	70	GV7-RS220	1.914,00

Akım sınırlama modülleri

Şalter üzerine monte	GV1-L3	156,00
Bağımsız monte	LA9-LB920	435,00



GV7-R

Compact NSX serisi Motor Koruma Şalterleri

Life Is On

Schneider
Electric



NSX100F Micrologic 2.2M

Compact NSX, Termik-manyetik karakteristikli

Motor anma gücü (kW)	Tip	Kesme kap. 400-415V (kA)	Termik ayar sahası (A)	Manyetik ayar sahası (A)	Referans	Fiyat (TL)	
37/45	NSX100F	Micrologic 2.2 M 100	36	50-100	5-13 x In	LV429825	885,00
55/75	NSX160F	Micrologic 2.2 M 150	36	70-150	5-13 x In	LV430985	927,00
90/110	NSX250F	Micrologic 2.2 M 220	36	100-220	5-13 x In	LV431160	1.123,00
132/160	NSX400F	Micrologic 2.3 M 320	36	160-320	5-13 x In	LV432775	2.535,00
200/250	NSX630F	Micrologic 2.3 M 500	36	250-500	5-13 x In	LV432975	2.894,00
37/45	NSX100N	Micrologic 2.2 M 100	50	50-100	5-13 x In	LV429830	964,00
55/75	NSX160N	Micrologic 2.2 M 150	50	70-150	5-13 x In	LV430988	1.015,00
90/110	NSX250N	Micrologic 2.2 M 220	50	100-220	5-13 x In	LV431165	1.287,00
132/160	NSX400N	Micrologic 2.3 M 320	50	160-320	5-13 x In	LV432776	2.911,00
200/250	NSX630N	Micrologic 2.3 M 500	50	250-500	5-13 x In	LV432976	3.185,00
37/45	NSX100H	Micrologic 2.2 M 100	70	50-100	5-13 x In	LV429835	986,00
55/75	NSX160H	Micrologic 2.2 M 150	70	70-150	5-13 x In	LV430991	1.130,00
90/110	NSX250H	Micrologic 2.2 M 220	70	100-220	5-13 x In	LV431170	1.376,00
132/160	NSX400H	Micrologic 2.3 M 320	70	160-320	5-13 x In	LV432777	3.302,00
200/250	NSX630H	Micrologic 2.3 M 500	70	250-500	5-13 x In	LV432977	3.618,00

Compact NSX, Manyetik karakteristikli

Yumuşak yolvericiler, hız kontrol cihazları ve motor koruma uygulamaları için

Motor anma gücü (kW)	Tip	Kesme kap. 400-415V (kA)	Termik ayar sahası (A)	Manyetik ayar sahası (A)	Referans	Fiyat (TL)	
3/5.5	NSX100F	MA12.5	36	-	6-14 x In	LV429743	563,00
7.5/11	NSX100F	MA25	36	-	6-14 x In	LV429742	563,00
15/22	NSX100F	MA50	36	-	6-14 x In	LV429741	563,00
37/45	NSX100F	MA100	36	-	6-14 x In	LV429740	563,00
55/75	NSX160F	MA150	36	-	6-14 x In	LV430830	580,00
90/110	NSX250F	MA220	36	-	6-14 x In	LV431748	746,00
132/160	NSX400F	1.3-M 320	36	-	5-13 x In	LV432748	2.237,00
200/250	NSX630F	1.3-M 500	36	-	5-13 x In	LV432948	2.461,00
3/5.5	NSX100N	MA12.5	50	-	6-14 x In	LV429753	617,00
7.5/11	NSX100N	MA25	50	-	6-14 x In	LV429752	617,00
15/22	NSX100N	MA50	50	-	6-14 x In	LV429751	617,00
37/45	NSX100N	MA100	50	-	6-14 x In	LV429750	617,00
55/75	NSX160N	MA150	50	-	6-14 x In	LV430832	659,00
90/110	NSX250N	MA220	50	-	6-14 x In	LV431752	869,00
132/160	NSX400N	1.3-M 320	50	-	5-13 x In	LV432749	2.570,00
200/250	NSX630N	1.3-M 500	50	-	5-13 x In	LV432949	2.894,00
3/5.5	NSX100H	MA12.5	70	-	6-14 x In	LV429763	726,00
7.5/11	NSX100H	MA25	70	-	6-14 x In	LV429762	726,00
15/22	NSX100H	MA50	70	-	6-14 x In	LV429761	726,00
37/45	NSX100H	MA100	70	-	6-14 x In	LV429760	726,00
55/75	NSX160H	MA150	70	-	6-14 x In	LV430834	799,00
90/110	NSX250H	MA220	70	-	6-14 x In	LV431756	1.015,00
132/160	NSX400H	1.3-M 320	70	-	5-13 x In	LV432750	2.968,00
200/250	NSX630H	1.3-M 500	70	-	5-13 x In	LV432950	3.257,00

Not: Farklı kesme kapasiteleri ve farklı Micrologic koruma üniteleri için 444 30 30 Müşteri Destek Merkezi'ni arayınız.



NSX100F MA100



GV-AE



GV-AN



GV2-G454

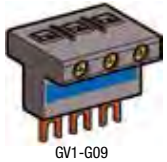

GV1-G09



GV2AF

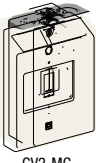

GV2-MC



GV3-A01



GV7-AD



GV7-AU

Tip	Referans	Fiyat (TL)	Minimum sip. adedi	
GV2 ve GV3P motor koruma şalterleri için aksesuarlar				
Ani yardımcı kontak blokları				
Vida bağlantılı (2)				
Öne takılan tip (1 blok / ünite)	1NA + 1NK	GV-AE11	17,00	10
	2NA	GV-AE20	17,00	10
Sol yana takılan tip (maks. 2 blok / ünite)	1NA + 1NK	GV-AN11	18,00	10
	2NA	GV-AN20	18,00	
Hata sinyali + ani yardımcı kontak bloğu (GV-AD her zaman motor koruma şalterinin yanına monte edilir)				
Sol yana takılır (maks. 1 blok / ünite)	1NA (Hata) + 1NA	GV-AD1010	43,00	
	1NK (Hata) + 1NA	GV-AD0110	43,00	
Kısa devre sinyalizasyon bloğu				
Sol yana takılır (maks. 1 blok / ünite)	KA	GV-AM11	40,00	
Düşük gerilim açtırma bloğu				
Sağ yana takılır (maks. 1 blok / ünite)	220-240 V, 50 Hz	GV-AU225	67,00	
Şönt gerilim açtırma bloğu				
Sağ yana takılır (maks. 1 blok / ünite)	380-400 V, 50 Hz	GV-AU385	67,00	
	220-240 V, 50 Hz	GV-AS225	67,00	
	380-400 V, 50 Hz	GV-AS385	67,00	
Besleme barası (3 kutuplu, 63A, 54 mm adım genişliği)				
5 adet GV2 besleme için		GV2-G554	45,00	
4 adet GV2 besleme için		GV2-G454 (1)	40,00	
2 adet GV2 besleme için		GV2-G254 (1)	35,00	
Besleme barası girişi				
Motor koruma şalteri yanına montaj için		GV2-G05	47,00	
Motor koruma şalteri üzerine montaj için		GV1-G09	28,00	
Kutular				
IP41 şalter kutusu		GV2-MC01	37,00	
IP55 şalter kutusu		GV2-MC02	55,00	
IP41 kutu için IP55 mühürleme aksesuarı		GV2-E01	17,00	10
Ø40 mantar kafa acil durdurma buton aksesuarı		GV2-K031	65,00	
Adaptör plakası				
Bir GV2-ME ile bir LC1-D09... D38'in, ön yüzleri hizalanmış montajı için		LAD-31	17,00	10
Kombinasyon blokları				
GV2 ile LC1-K veya LP1-K'nin kombine montajı için		GV2-AF01	17,00	10
GV2 ile LC1-D09... D38 kombine montajı için		GV2-AF3	12,00	10
LAD31 üzerine monte edilmiş GV2 ile LC1-D09... D38 kombine montajı için		GV2-AF4	12,00	10
GV3-ME motor koruma şalterleri için aksesuarlar				
Ani yardımcı kontak blokları	1NA + 1NK	GV3-A01	26,00	
Hata sinyali kontağı	1NK	GV3-A08	71,00	
	1NA	GV3-A09	71,00	
GV7-R motor koruma şalterleri için aksesuarlar				
İlave yardımcı kontaklar				
Standart (açma/elektriksel hata/AK sinyal)		GV7-AE11	67,00	
Düşük seviyeli güç (açma/elektriksel hata/AK sinyal)		GV7-AB11	75,00	
Manyetik hata gösterge ünitesi, 110-415 V		GV7-AD112	304,00	
Elektriksel açtırma bobinleri				
Düşük gerilim bobini	200-240 V 50/60 Hz	GV7-AU207	209,00	
	380-440 V 50/60 Hz	GV7-AU387	209,00	
Şönt açtırma bobini	200-240 V 50/60 Hz	GV7-AS207	236,00	
	380-440 V 50/60 Hz	GV7-AS387	236,00	
Bağlantı aksesuarları				
Terminal koruyucuları mühür aksesuarı ile birlikte		GV7-AC01	55,00	
LC1-F/GV7-R arası bağlantı, koruma kapağı ile		GV7-AC06	243,00	

(1) 45 mm adım genişliğine sahip besleme baraları için referans sonundaki 54 kodunu 45 olarak değiştirin. Örnek: GV2-G454-GV2-G445.

(2) GV2 serisi yardımcı kontak bloklarında yaylı klemens bağlantı için referans sonuna 3 ekleyin. Örnek; GV-AE11 GV-AE113 olur.



LC1DFK

Çalışma gücü, ≤ 55°C, kVA (400/440V)	50/60 Hz için kVA (660/690V)	Yardımcı kontak	Referans ⁽²⁾	Fiyat (TL)
12,5	18	1NA+2NK	LC1-DFK••	226,00
16,7	24	1NA+2NK	LC1-DGK••	249,00
20	30	1NA+2NK	LC1-DLK••	267,00
25	36	1NA+2NK	LC1-DMK••	333,00
33,3	48	1NA+2NK	LC1-DPK12••	492,00
40	58	1NA+2NK	LC1-DTK12••	625,00
60	92	1NA+2NK	LC1-DWK12••	810,00

(2) Referansı kumanda devresi gerilimine karşılık gelen kodla tamamlayınız.

Standart kumanda devresi gerilimleri ve kodları

AC gerilim (V) (50/60 Hz)	24	110	220	380	400
Kod :	B7	F7	M7	Q7	V7

TeSys D serisi kontaktörler, 4 kutuplu, 20 - 200A



LC1DT20

Anma akımı (AC1) ≤ 60°C	Referans	Referans ⁽²⁾	Fiyat (TL)
----------------------------	----------	-------------------------	---------------

Güç devresi AC, kumanda devresi AC

20	LC1DT20••	M7	93,00
25	LC1DT25••	M7	102,00
32	LC1DT32••	M7	133,00
40	LC1DT40••	M7	194,00
60	LC1DT60A•• (2)	M7	437,00
80	LC1DT80A•• (2)	M7	624,00
125	LC1D80004••	M7	833,00
200	LC1D115004••	M7	1.371,00

Güç devresi AC, kumanda devresi DC

20	LC1DT20••	BD	93,00
25	LC1DT25••	BD	102,00
32	LC1DT32••	BD	133,00
40	LC1DT40••	BD	194,00
60	LC1DT60A•• (2)	BD	437,00
80	LC1DT80A•• (2)	BD	624,00
200	LC1D115004••	BD	1.371,00

(2) Everlink bağlantı sistemine sahiptir.

4 kutuplu kontaktörler için standart kumanda devresi gerilimleri ve kodları

AC gerilim (V) 50/60 Hz	24	110	220	380
Kod:	B7	F7	M7	Q7
DC gerilim (V)	24	48	110	
Kod:	BD	ED	FD	



LT3-SE00M

PTC Termistör koruma rölesi

Otomatik resetli, 1 NK kontak	230 V AC	LT3-SE00M	235,00
Otomatik resetli, gerilim ve hata göstergeli, 1 NA+ NK kontak	115/230 V AC	LT3-SA00M	289,00
Otomatik resetli, gerilim ve hata göstergeli, 2A/K kontak	24-230 V AC-DC	LT3-SA00MW	344,00
Otomatik ve manuel resetli, gerilim ve hata göstergeli, 1 NK+1NA kontak	115/230 V AC	LT3-SM00M	553,00
Otomatik ve manuel resetli, gerilim ve hata göstergeli, test ve reset butonlu, 2A/K kontak	24-230 V AC-DC	LT3-SM00MW	656,00

Trifaze motorlar için kutulu motor yolvericiler Hazır bağlantılı yıldız - üçgen yolvericiler

Life Is On

Schneider
Electric



LZ1H2X4



LZ7H2X4

TeSys H Standart motor yolvericiler	400V Trifaze motorlar için anma gücü (kW)	Termik akım ayar AC53a 400V	Referans	Fiyat (TL)
Direk yolverme	0.75 3	0.18-2.14 1.5-6.4	LZ1H2X4 LZ1H6X5	705,00 705,00
Enversör yolverme	0.75 3	0.18-2.14 1.5-6.4	LZ2H2X4 LZ2H6X5	759,00 759,00

TeSys H Emniyet motor yolvericiler	Safe Torque off (STO)			
Direk yolverme	0.75 3	0.18-2.14 1.5-6.4	LZ7H2X4 LZ7H6X5	759,00 759,00
Enversör yolverme	0.75 3	0.18-2.14 1.5-6.4	LZ8H2X4 LZ8H6X5	797,00 797,00

TeSys H emniyet motor yolverici ürünlerde safe torque off (STO) fonksiyonu standarttır.

Motor anma gücü (kW) AC3, 220 V 380 V 440 V	Birlikte kullanılacak termik röle	Referans	Fiyat (TL)
2.2 4 4	LRD-14	LE1-D09	235,00
3 5.5 5.5	LRD-16	LE1-D12	271,00
4 7.5 9	LRD-21	LE1-D18	279,00
5.5 11 11	LRD-22	LE1-D25	299,00



LE1-D09

Trifaze motorlar için kutulu komple motor yolvericiler

(IP65 kutu bağlantıları yapılmış kontaktör ve termik röleden oluşmaktadır.)

220-230V kW	230-240V kW	380-400V kW	400-415V kW	Termik akım ayar sahası (A)	Referans	Fiyat (TL)
0.12	0.12	0.25	0.25	0.54-0.8	LE1-M35	183,00
0.18	0.18	0.37	0.37	0.8-1.2	LE1-M35	183,00
0.25	0.25	0.55	0.55	1.2-1.8	LE1-M35	183,00
0.37	0.37	1.1	0.75	1.8-2.6	LE1-M35	183,00
0.55	0.55	1.5	1.5	2.6-3.7	LE1-M35	183,00
1.1	0.75	2.2	2.2	3.7-5.5	LE1-M35	183,00
1.5	1.1	3	3	5.5-8	LE1-M35	188,00
2.2	2.2	4	4	8-11.5	LE1-M35	188,00
3	3	5.5	5.5	10-14	LE1-M35	244,00
3.7	4	7.5	7.5	12-16	LE1-M35	244,00



LE1-M35

Kutulu motor yolverici ve yıldız üçgen yolvericiler için standart kumanda devresi gerilimleri ve kodları

AC gerilim (V), 50/60 Hz	24	110	220	380
	B7	F7	M7	Q7

(1) Referanstaki noktanın yerini bobin gerilimine karşılık gelen kodla tamamlayınız.

(2) Termik röle ayrıca sipariş edilmelidir.

7.5 - 45 kW arası güçlerde kullanılacak kutulu yolvericiler için 444 30 30 Müşteri Yardım Hattı'nı arayınız.

(3) Termik röle dâhildir, ayrıca sipariş edilmesine gerek yoktur.

Hazır bağlantılı yıldız - üçgen yolvericiler

Yolvericiler krome sac üzerine monte edilmiştir.

Motor anma gücü 380/400 (kW)	Mekanik kilitleme	Referans	Fiyat (TL)
7.5	Dahil	LC3-D09A	644,00
11	Dahil	LC3-D12A	682,00
18.5	Dahil	LC3-D18A	850,00
25	Dahil	LC3-D32A	1.009,00

(4) Termik röle dâhil değildir. Termik röle motor nominal akımının 0.58 katına karşılık düşecek şekilde termik röle akım ayar sahası ve kontaktör tipine uygun olarak ayrıca seçilmelidir. Yukarıdaki referans ve motor güç eşleşmesi motor tipine ve üreticisine göre değişim gösterebilir. Seçim yapılırken motor plaka değerlerini dikkate alın.

(5) Referanstaki noktanın yerini bobin gerilimine karşılık gelen kodla tamamlayınız.

Standart kumanda devresi gerilimleri ve kodları

LC3-D için	24	110	220	380
AC Gerilim (V) :	24	110	220	380
50/60 Hz Kod :	B7	F7	M7	Q7



LC3-D09A



LC3-F150

Mini-VARIO / VARIO
12-175 A sarı-kırmızı emniyet şalterleri / ana şalterler
CE normlarına uygun, UL, CSA, ASE, GL sertifikalı

Life Is On

Schneider
Electric



VCF-0



VBF-4



VCF-5



VCFN-••GE



KZ32

Tip	Anma gücü 400-415 (AC3) (kW)	Anma akımı 440 V (AC23) (A)	Termik akım Ith (AC1) (A)	Referans	Fiyat (TL)
-----	---------------------------------	--------------------------------	------------------------------	----------	---------------

Ana / Emniyet şalteri ⁽²⁾

Mini VARIO	3	8.1	12	V•DN-12	59,00
	4	11	20	V•DN-20	64,00
VARIO	3	8.1	12	V•F-02	67,00
	4	11	20	V•F-01	71,00
	5.5	14	25	V•F-0	74,00
	7.5	21	32	V•F-1	95,00
	11	29	40	V•F-2	125,00
	18.5	41	63	V•F-3	152,00
	22	57	80	V•F-4	198,00
	30	68	125	V•F-5	336,00
	37	83	175	V•F-6	446,00
Kutulu Mini VARIO ⁽³⁾	3	8.1	12	VCFN-12GE	87,00
(IP55)	4	11	20	VCFN-20GE	100,00

Nötr modülü: Şalter gövdesine monte edilir. Geç açan erken kapatan kontaklı.

Mini VARIO	V•DN12-V•DN20 için	VZN-11	32,00
VARIO	V•F01-V•F2 için	VZ-11	36,00
	V•F3 ve V•F4 için	VZ-12	49,00
	V•F5 ve V•F6 için	VZ-13	105,00

Topraklama modülü: Şalter gövdesine monte edilir.

Mini VARIO	V•DN12-V•DN20 için	VZN-14	31,00
VARIO	V•F01-V•F2 için	VZ-14	35,00
	V•F3 ve V•F4 için	VZ-15	48,00
	V•F5 ve V•F6 için	VZ-16	74,00

Yardımcı kontak bloğu: Şalter gövdesine monte edilir.

Mini VARIO	1 NA geç kapayan kontak	VZN-05	28,00
	1 NK erken açan kontak	VZN-06	28,00
VARIO 2	NA	VZ-20	47,00
	1 NA+1 NK (geç kapayan, erken açan)	VZ-7	47,00

Uzatma şaftı

Mini VARIO	V•DN12-V•DN20 için (e=300-330 mm)	VZN-17	32,00
VARIO	V•F01-V•F2 için (e=300-330 mm)	VZ-17	37,00
	V•F3, V•F4 ve V•F5, V•F6 için (e=300-330 mm)	VZ-18	45,00
	V•F01-V•F2 için (e=400-430 mm)	VZ-30	43,00
	V•F3, V•F4 için (e=400-420 mm)	VZ-31	47,00
	V•F5, V•F6 için (e=430-450 mm)	VZ-31	47,00

Not: e= Pano net derinliği.

Kapı kilitleme mekanizması

	V•F01-V•F2 için	KZ-32	18,00 (4)
	V•F3, V•F4 ve V•F5, V•F6 için	KZ-74	20,00 (4)

Giriş terminali koruma kapağı ⁽⁵⁾

Mini VARIO	V•DN12-V•DN20 için	VZN-08	12,00
VARIO	V•F01-V•F2 için	VZ-8	12,00
	V•F3 ve V•F4 için	VZ-9	12,00
	V•F5 ve V•F6 için	VZ-10	16,00

(1) Şalter rengini belirleyen kodu referanstaki noktaların yerine koyunuz.

B: siyah plaka, siyah mandal

C: sarı plaka, kırmızı mandal

(2) Pano kapısı üzerine montaj içindir.

(3) Kutulu minivario üzerine eklenebilir modül sayısı 2'dir.

(4) Minimum sipariş adedi 5'tir.

(5) Ek modül koruma kapağı referansları için lütfen bölge müdürlüklerimize başvurunuz.

AC3: Endüktif yükler (sincap kafesli motorlar)

AC23A: Aşırı endüktif yükler (kontrol panolarında ana şalter)

AC1: Rezistif veya az endüktif yükler (Isıtma, dağıtım)

TeSys DF serisi kartuş sigorta yuvaları



DF101



DF143C

Termik Akım (Ith) (A)	Sigorta Ölçüsü (mmxmm)	Tip	Referans	Fiyat (TL)	Minimum sip. adedi
25	8.5 X 31.5	1P	DF81	16,00	-
		1P+N	DF81N	32,00	-
		3P	DF83	46,00	-
32	10 X 38	1P	DF101	17,00	-
		1P+N	DF101N	36,00	-
		3P	DF103	49,00	-
50	14 X 51	1P	DF141	46,00	-
		1P+N	DF141N	85,00	-
		3P	DF143C	139,00	-
125	22 X 58	1P	DF221	121,00	-
		1P+N	DF221N	241,00	-
		3P	DF223C	358,00	-

TeSys DF serisi kartuş sigortalar

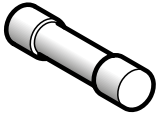

DF2CN

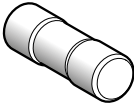

DF2FN

Termik Akım (Ith) (A)	Sigorta Ölçüsü (mmxmm)	Tip	Referans	Fiyat (TL)	Minimum sip. adedi
2	8.5 X 31.5	400	DF2BN0200	8,00	10
4			DF2BN0400	8,00	10
6			DF2BN0600	8,00	10
10			DF2BN1000	8,00	10
16			DF2BN1600	8,00	10
20			DF2BN2000	8,00	10
2	10 X 38	500	DF2CN02	8,00	10
4			DF2CN04	8,00	10
6			DF2CN06	8,00	10
10			DF2CN10	8,00	10
16			DF2CN16	8,00	10
20			DF2CN20	8,00	10
25	14 X 51	400	DF2CN25	8,00	10
32		400	DF2CN32	8,00	10
40		500	DF2EN40	10,00	10
50		400	DF2EN50	10,00	10
63		500	DF2FN63	24,00	10
80		500	DF2FN80	24,00	10
100			DF2FN100	24,00	10

TeSys GS serisi yük ayırıcılar, 3 kutuplu, 125-1250A



GS2KK3

Termik Akım (Ith) (A)	Sigorta Ölçüsü (mmxmm)	Referans	Fiyat (TL)	Minimum sip. adedi
125A	22X58	GS2K3	702,00	-
	Size 00	GS2KK3	702,00	-
160A	Size 00	GS2LL3	731,00	-
	Size 0	GS2L3	867,00	-
250A	Size 1	GS2N3	1.240,00	-
400A	Size 2	GS2QQ3	1.941,00	-
630A	Size 3	GS2S3	4.180,00	-
1250A	Size 4	GS2V3	8.396,00	-

TeSys GS serisi yük ayırıcılar, 4 kutuplu, 125-1250A



GS2Q04

Termik Akım (Ith) (A)	Sigorta Ölçüsü (mmxmm)	Referans	Fiyat (TL)	Minimum sip. adedi
125A	22X58	GS2K4	867,00	-
	Size 00	GS2KK4	867,00	-
160A	Size 00	GS2LL4	941,00	-
	Size 0	GS2L4	1.194,00	-
250A	Size 1	GS2N4	1.702,00	-
400A	Size 2	GS2QQ4	2.837,00	-
630A	Size 3	GS2S4	5.225,00	-
1250A	Size 4	GS2V4	9.994,00	-

Açıklama	In (A)	Bağlantı tipi	DIN tipi	Referans	Fiyat (TL)
----------	--------	---------------	----------	----------	------------

Sigortalı yük ayırıcılar

ISFT100N	100	Kablo bağlantı	000	LV480750	245,00
ISFT100	100/160	Kablo bağlantı	000	49800	198,00
ISFT160	160	Kablo bağlantı	000/00	49804	223,00



ISFT Gösterim Şeması



49825

ISFT100N	100	60 mm baraya askı	000	LV480751	299,00
ISFT160	160	60 mm baraya askı	000/00	49806	431,00
ISFT250	250	60 mm baraya askı	1	49815	969,00
ISFT250	250	100 mm baraya askı	1	49816	1.020,00
ISFT400	400	60 mm baraya askı	2	49820	1.300,00
ISFT400	400	100 mm baraya askı	2	49821	1.412,00
ISFT630	630	60 mm baraya askı	3	49826	1.454,00
ISFT630	630	100 mm baraya askı	3	49827	1.594,00
ISFT160	160	M8 konnektörü	000/00	49803	213,00
ISFT250	250	M10 konnektörü	1	49813	564,00
ISFT400	400	M10 konnektörü	2	49819	732,00
ISFT630	630	M10 konnektörü	3	49825	986,00

Sigortalı yük ayırıcı aksesuarları

ISFT100 için kapak				49878	50,00
ISFT160 için kapak				49881	50,00
ISFT250 için kapak				49884	67,00
ISFT400 için kapak				49887	78,00
ISFT630 için kapak				49889	84,00
ISFT100N yardımcı kontak L				LV480755	31,00
ISFT100 + ISFT250 + ISFT400 + ISFT630 yardımcı kontak				49885	31,00
ISFT160 yardımcı kontak				49892	144,00

Sigortalı yük ayırıcılar

INFD40	40		000	LV480400	588,00
INFD63	63		00/000	LV480405	655,00
INFD160	160		00/000	LV480416	928,00
INFD200	200		0	LV480500	1.684,00
INFD250	250		0/1	LV480503	1.972,00
INFD400	400		0/1/2	LV480506	2.852,00
INFD630	630		3	LV480509	3.452,00
INFD800	800		3	LV480512	4.854,00

Sigortalı yük ayırıcı aksesuarları

Üstünden dönen kol				49614	46,00
Siyah uzatılmış dönen kol, INFD40...INFD250 için				49619	78,00
Kırmızı / sarı uzatılmış dönen kol, INFD40...INFD250 için				49616	94,00
Şaft 43 cm (6 x 6), INFD40...INFD250 için				49626	50,00
Siyah uzatılmış dönen kol, INFD400 için				LV480540	102,00
Siyah uzatılmış dönen kol, INFD600...INFD800 için				49620	124,00
Şaft 46,5 cm (12 x 12) INFD400...INFD800 için				49627	62,00
Yardımcı kontak NA				49609	66,00
Yardımcı kontak NK				49610	66,00
Sola takılan kontak adaptörü (INFD40 için)				49608	24,00
120 - 260 V AC 50 / 60 Hz sigorta monitörü				LV480560	429,00
380 - 690 V AC 50 / 60 Hz sigorta monitörü				LV480561	429,00

INF serisinde;

* Kısa şaft, yük ayırıcı ile birlikte gönderilir. Kumanda kolu, ayrı sipariş edilmelidir.

* Uzatmalı kumanda kolları için ise uzun şaft ve kumanda kolu, ayrı sipariş edilmelidir.

Sigortalı yük ayırıcılar (Dikey Tip)

ISFL160	160	60 mm baraya askılı downstream dağıtım	00/000	LV480850	431,00
ISFL160	160	60 mm baraya askılı upstream dağıtım	00/000	LV480851	431,00
ISFL160	160	100 mm baraya doğrudan bağlantı	00/000	LV480852	390,00
ISFL160	160	100 mm baraya doğrudan bağlantı	00/000	LV480853	413,00
ISFL250	250	185 mm baraya bağlantı	1	LV480856	1.049,00
ISFL400	400	185 mm baraya bağlantı	2	LV480857	1.071,00
ISFL630	630	185 mm baraya bağlantı	3	LV480858	1.133,00

Sigortalı yük ayırıcılar (Dikey Tip Tek Kutup Ayrılmalı)

ISFL160	160	185 mm baraya bağlantı	00/000	LV480900	923,00
ISFL250	250	185 mm baraya bağlantı	1	LV480901	1.113,00
ISFL400	400	185 mm baraya bağlantı	2	LV480902	1.136,00
ISFL630	630	185 mm baraya bağlantı	3	LV480903	1.202,00

Sigortalı yük ayırıcı aksesuarları

ISFL160, 185 mm baraya bağlantı için adaptasyon plakası				LV480854	113,00
ISFL160, 185 mm baraya 2 adet cihaz bağlantısı için adaptasyon plakası				LV480855	206,00
ISFL 160A 1-kutuplu için akım trafosu				LV480904	253,00
ISFL 160A 185 mm bara bağlantısı için askı aparatı				LV480905	263,00



INFD Gösterim Şeması



LV480512



ISFL Gösterim Şeması



LV480853



LV480903

Compact INS (Siyah)



INS160



INS250



INS400

Tip	Anma akımı In (A)	Kısa devre kapama kap. I cm (kA tepe)	Referans	Fiyat (TL)
3 kutup				
INS40	40	15	28900	194,00
INS63	63	15	28902	199,00
INS80	80	5	28904	233,00
INS100	100	20	28908	251,00
INS125	125	20	28910	314,00
INS160	160	20	28912	353,00
INS250	250	30	31106	672,00
INS400	400	50	31110	1.121,00
INS630	630	50	31114	1.267,00
INS800	800	75	31330	3.689,00
INS1000	1000	75	31332	3.809,00
INS1250	1250	75	31334	4.313,00
INS1600	1600	75	31336	4.678,00
INS2000	2000	105	31338	9.183,00
INS2500	2500	105	31340	9.373,00

Compact INS/INV- Yardımcı donanımlar (Siyah)

Döner kurma kolları

Önden uzatmalı döner kurma kolu	INS40-INS160	LV428941	93,00
Yandan uzatmalı döner kurma kolu	INS40-INS160	28943	75,00
Önden uzatmalı döner kurma kolu	INS250	LV431050	153,00
Yandan uzatmalı döner kurma koluna dönüştürme aksesuarı ⁽²⁾	INS250	31054	92,00
Yandan uzatmalı döner kurma kolu ⁽²⁾	INS250	31057	106,00
Önden uzatmalı döner kurma kolu	INS400-630	31052	239,00
Önden uzatmalı döner kurma kolu, kısa şaft	INS630B-INS2500	31288	469,00

(1) 4 kutuplu ve kontak konumu görülebilir tipler için firmamıza danışınız.

(2) INS250'de yandan uzatmalı döner kurma kolu için 31054 ve 31057 referansları birlikte sipariş edilmelidir.

Compact INS (Kırmızı-Sarı)



INS160



INS250

Tip	Anma akımı In (A)	Kısa devre kapama kap. I cm (kA tepe)	Referans	Fiyat (TL)
3 kutup				
INS40	40	15	28916	196,00
INS63	63	15	28918	200,00
INS80	80	15	28920	239,00
INS100	100	20	28924	252,00
INS125	125	20	28926	314,00
INS160	160	20	28928	360,00
INS250	250	30	31126	633,00

Compact INS/INV- Yardımcı donanımlar (Kırmızı-Sarı)

Döner kurma kolları (Kırmızı kolu ve sarı zeminli)

Önden uzatmalı döner kurma kolu	INS40-INS160	LV428942	94,00
Yandan uzatmalı döner kurma kolu	INS40-INS160	28944	80,00
Önden uzatmalı döner kurma kolu	INS250	LV431051	166,00
Yandan uzatmalı döner kurma koluna dönüştürme aksesuarı ⁽²⁾	INS250	31054	92,00
Yandan uzatmalı döner kurma kolu ⁽²⁾	INS250	31058	158,00

(1) 4 kutuplu ve kontak konumu görülebilir tipler için firmamıza danışınız.

(2) INS250'de yandan uzatmalı döner kurma kolu için 31054 ve 31058 referansları birlikte sipariş edilmelidir.

Compact INS/INV- Elektriksel donanımlar

Yardımcı Kontaktlar

OF/CAF/CAO kontak	29450	64,00
OF/CAF/CAO kontak (küçük yükler için)	29452	64,00

29450 ve 29452 kontaktları, yerleştirildiği kontak yuvasına göre işlev yüklenir.

29452, küçük yükleri enerjilendirme amacıyla özelleşmiş bir kontak türüdür. (Örn; PLC)

"CAO" yük ayırıcının açması, "CAF" ise yük ayırıcının kapaması öncesi erken sinyal veren kontaktlardır.

Compact INS/INV- Yük Transfer Aksesuarları

Döner Kol İçin Mekanik Kilitleme

Uzatmalı döner kolu yük ayırıcılar için	INS40-INS160	28953	249,00
Doğrudan ya da uzatmalı döner kolu yük ayırıcılar için	INS250/100-INS250	31073	449,00
	INS630/320-INS630	31074	524,00

Mekanik Kilitleme

Kilit adaptörü (Her bir yük ayırıcı için 1 adet sipariş edilir)	INS250/100-INS250	31087	105,00
	INS630/320-INS630	31088	105,00
	INS630b-INS2500	31291	105,00
2 kilit göbeği + 1 anahtar	RONIS	41950	363,00
	PROFALUX	42878	363,00



EZC400N



EZCV250

Tip	Kesme kapasitesi Icu(kA)	Anma akımı (A)	Referans	Fiyat (TL)
Sabit termik manyetik korumalı kompakt şalter				
3 kutup, 380 V AC	30	15	EZC100H3015	204,00
	30	20	EZC100H3020	204,00
	30	25	EZC100H3025	204,00
	30	30	EZC100H3030	204,00
	30	40	EZC100H3040	204,00
	30	50	EZC100H3050	204,00
	30	60	EZC100H3060	204,00
	30	75	EZC100H3075	256,00
	30	80	EZC100H3080	256,00
	30	100	EZC100H3100	256,00
	36	125	EZC250H3125	342,00
	36	160	EZC250H3160	352,00
	36	200	EZC250H3200	510,00
	36	250	EZC250H3250	510,00
	50	320	EZC400H3320N	1.000,00
	50	400	EZC400H3400N	1.151,00
	50	500	EZC630H3500N	1.242,00
50	600	EZC630H3600N	1.249,00	
Kaçak akım korumalı sabit termik manyetik kompakt şalter				
4 kutup, 380 V AC	36	63	*EZCV250H4063	1.304,00
	36	80	*EZCV250H4080	1.380,00
	36	100	*EZCV250H4100	1.458,00
	36	125	*EZCV250H4125	1.695,00
	36	160	*EZCV250H4160	1.706,00
	36	200	*EZCV250H4200	1.921,00
	36	250	*EZCV250H4250	2.143,00

* Ayarlanabilir 0,1/0,3/0,5/1 A hassasiyet

* Ayarlanabilir 0/200/500/1000 ms zaman gecikmesi



EasyPact yardımcı bobin uygulaması

Tip	Besleme gerilimi (V AC)	Referans	Fiyat (TL)
AX/AL yardımcı alarm kontağı			
EZC100 serisi için		EZAUX11	100,00
EZC250 serisi için		EZEAXAL	100,00
EZC400 ve EZC630 serisi için		29450	64,00
EZCV250 serisi için		EZEALV	100,00
MX/SHT açtırma bobinleri			
EZC100 serisi için	200-277	EZASHT200AC	142,00
EZC100 serisi için	380-480	EZASHT380AC	142,00
EZC250 serisi için	200-277	EZESHT200AC	142,00
EZC250 serisi için	380-480	EZESHT400AC	142,00
EZC400 ve EZC630 serisi için	200-277	LV429387	203,00
EZC400 ve EZC630 serisi için	380-480	LV429388	203,00
EZCV250 serisi için	200-277	EZESHT200AC	142,00
EZCV250 serisi için	380-480	EZESHT400AC	142,00
Düşük gerilim bobinleri			
EZC100 serisi için	200-240	EZAUVR200AC	217,00
EZC100 serisi için	380-415	EZAUVR380AC	217,00
EZC400 ve EZC630 serisi için	200-240	LV429407	215,00
EZC400 ve EZC630 serisi için	380-415	LV429408	215,00
Kurma Kolu			
EZC100	standart	EZAROTDS	123,00
	uzatmalı	EZAROTE	177,00
EZC250	standart	EZEROTDS	136,00
	uzatmalı	EZEROTE	217,00
EZC400 ve EZC630	standart	LV432597	131,00
	uzatmalı	LV432598	198,00
EZCV250	standart	EZEROTDS	136,00
	uzatmalı	EZEROTE	217,00
DIN rayı adaptörü	EZC100	EZADINR	24,00
Kilitleme aparatı	EZC100	EZALOCK	25,00
	EZC250	EZELOCK	36,00
	EZC400 ve EZC630	29370	50,00
	EZCV250	EZELOCKN	26,00



EZAROTE

NOT : Eski tip 400 ve 630 A kasalı ürünlerin tüm yardımcı donanım referansları için 444 30 30 Müşteri Destek Merkezi'ni arayınız.



LV510337



LV563316



LV510930

Tip	Kesme kap. Icu(kA)	Anma akımı In (A)	Termik ayar	Referans	Fiyat (TL)
Ayarlı termik manyetik korumalı					
3 Kutup 380V AC					
CVS100B	25	TM16D	12-16	LV510300	283,00
	25	TM25D	18-25	LV510301	283,00
	25	TM32D	23-32	LV510302	283,00
	25	TM40D	28-40	LV510303	283,00
	25	TM50D	35-50	LV510304	283,00
	25	TM63D	45-63	LV510305	283,00
	25	TM80D	56-80	LV510306	283,00
	25	TM100D	70-100	LV510307	283,00
CVS160B	25	TM125D	88-125	LV516302	346,00
	25	TM160D	112-160	LV516303	354,00
CVS250B	25	TM200D	140-200	LV525302	513,00
	25	TM250D	175-250	LV525303	513,00
CVS 100F	36	TM16D	12-16	LV510330	299,00
	36	TM25D	18-25	LV510331	299,00
	36	TM32D	23-32	LV510332	299,00
	36	TM40D	28-40	LV510333	299,00
	36	TM50D	35-50	LV510334	299,00
	36	TM63D	45-63	LV510335	299,00
	36	TM80D	56-80	LV510336	299,00
	36	TM100D	70-100	LV510337	299,00
CVS160F	36	TM125D	88-125	LV516332	362,00
	36	TM160D	112-160	LV516333	372,00
CVS250F	36	TM200D	140-200	LV525332	541,00
	36	TM250D	175-250	LV525333	541,00
CVS400F	36	TM320D	224-320	LV540305	1.161,00
	36	TM400D	280-400	LV540306	1.337,00
CVS630F	36	TM500D	350-500	LV563305	1.587,00
	36	TM600D	441-600	LV563306	1.801,00
	36	ETS630 (LS ₀)	325-630	LV563505	1.970,00
CVS400N	50	TM320D	224-320	LV540315	1.342,00
	50	TM400D	280-400	LV540316	1.537,00
CVS630N	50	TM500D	350-500	LV563315	1.799,00
	50	TM600D	420-600	LV563316	2.071,00
	50	ETS630 (LS ₀)	325-630	LV563510	2.265,00

*Manyetik koruma: 16-250 A arası için sabit, 400 A için 5-10xIn, 600 A için 4.2-8.3xIn şeklinde ayarlanabilir.

Ayarlı termik manyetik korumalı

3 Kutup 380V AC

Tip	Kesme kap. Icu(kA)	Anma akımı In (A)	Termik ayar	Referans	Fiyat (TL)
CVS100BS	25	TM16D	12-16	LV510930	267,00
	25	TM20D	14-20	LV510931	267,00
	25	TM25D	18-25	LV510932	267,00
	25	TM32D	23-32	LV510933	267,00
	25	TM40D	28-40	LV510934	267,00
	25	TM50D	35-50	LV510935	267,00
	25	TM63D	45-63	LV510936	267,00
	25	TM80D	56-80	LV510937	267,00
25	TM100D	70-100	LV510938	267,00	

*CVS100BS serisi yardımcı donanımlar, EasyPact EZC serisi yardımcı donanımları ile aynıdır.

Aksesuarlar

Tip	Besleme Gerilimi (VAC)	Referans	Fiyat (TL)
Düşük Gerilim Bobini			
CVS100-630 için MN bobini	220	LV429407	215,00
CVS100-630 için MN bobini	380	LV429408	215,00
Açtırma bobinleri			
CVS100-630 için MX bobini	220	LV429387	203,00
CVS100-630 için MX bobini	380	LV429388	203,00
Yardımcı Kontaklar			
CVS 100/630 için OF/SD/SDE/SDV kontak		29450	64,00
CVS 100-250 TM/MA açtırma üniteleri için SDE adaptörü		LV429451	85,00
Montaj Aksesuarları			
Mandallı CVS 100/160/250 için ön yüz pano montaj çerçevesi		LV429317	53,00
Mandallı CVS 400/630 için ön yüz pano montaj çerçevesi		LV432558	67,00
CVS100/160/250 B/F, 3P bir adet kısa terminal koruyucu		LV429515	58,00
CVS400/630 N, 3P bir adet kısa terminal koruyucu		LV432591	63,00
CVS 100-250 için 6'lı faz bariyer seti		LV429329	36,00
CVS 400/630 için 6'lı faz bariyer seti		LV432570	49,00
Döner Kurma Kolları			
CVS100-250 için doğrudan döner kurma kolu		LV429337	108,00
CVS400/630 için doğrudan döner kurma kolu		LV432597	131,00
CVS100-250 için uzatmalı döner kurma kolu		LV429338	164,00
CVS400/630 için uzatmalı döner kurma kolu		LV432598	198,00



LV516342

Tip	Kesme kap. Icu(kA)	Anma akımı In (A)	Termik ayar sahası Ir	Referans	Fiyat (TL)	
Ayarlı termik manyetik korumalı						
4 Kutup 380V AC (4P3D Koruma)						
CVS100B	25	TM16D	12-16	LV510310	357,00	
	25	TM25D	18-25	LV510311	357,00	
	25	TM32D	23-32	LV510312	357,00	
	25	TM40D	28-40	LV510313	357,00	
	25	TM50D	35-50	LV510314	357,00	
	25	TM63D	45-63	LV510315	357,00	
	25	TM80D	56-80	LV510316	357,00	
	25	TM100D	70-100	LV510317	357,00	
	CVS160B	25	TM125D	88-125	LV516312	666,00
		25	TM160D	112-160	LV516313	754,00
CVS250B	25	TM200D	140-200	LV525312	894,00	
	25	TM250D	175-250	LV525313	894,00	
CVS 100F	36	TM16D	12-16	LV510340	377,00	
	36	TM25D	18-25	LV510341	377,00	
	36	TM32D	23-32	LV510342	377,00	
	36	TM40D	28-40	LV510343	377,00	
	36	TM50D	35-50	LV510344	377,00	
	36	TM63D	45-63	LV510345	377,00	
	36	TM80D	56-80	LV510346	414,00	
	36	TM100D	70-100	LV510347	441,00	
	CVS160F	36	TM125D	88-125	LV516342	702,00
		36	TM160D	112-160	LV516343	792,00
CVS250F	36	TM200D	140-200	LV525342	939,00	
	36	TM250D	175-250	LV525343	939,00	
CVS400F	36	TM320D	224-320	LV540308	1.809,00	
	36	TM400D	280-400	LV540309	1.967,00	
CVS630F	36	TM500D	350-500	LV563308	2.110,00	
	36	TM600D	441-600	LV563309	2.297,00	
	36	ETS630 (LS _β)	325-630	LV563506	2.675,00	
CVS400N	50	TM320D	224-320	LV540318	2.130,00	
	50	TM400D	280-400	LV540319	2.262,00	
CVS630N	50	TM500D	350-500	LV563318	2.486,00	
	50	TM600D	420-600	LV563319	2.642,00	
	50	ETS630 (LS _β)	325-630	LV563511	3.073,00	

*Manyetik koruma: 16-250 A arası için sabit, 400 A için 5-10xIn, 600 A için 4.2-8.3xIn şeklinde ayarlanabilir.

Ayarlı termik manyetik korumalı

4 Kutup 380V AC (4P3D Koruma)

CVS100BS	25	TM16D	12-16	LV510950	337,00
	25	TM20D	14-20	LV510951	337,00
	25	TM25D	18-25	LV510952	337,00
	25	TM32D	23-32	LV510953	337,00
	25	TM40D	28-40	LV510954	337,00
	25	TM50D	35-50	LV510955	337,00
	25	TM63D	45-63	LV510956	337,00
	25	TM80D	56-80	LV510957	337,00
	25	TM100D	70-100	LV510958	337,00

*CVS100BS serisi yardımcı donanımları, EasyPact EZC serisi yardımcı donanımları ile aynıdır.

Vigi toprak kaçak akım koruma modülleri



Tip	Hassasiyet ayar sahası	Referans	Fiyat (TL)
3 kutup			
CVS 100/160 için ME tipi	300 mA	LV429212	989,00
CVS 100/160 için MH tipi	30 mA-10A	LV429210	1.247,00
CVS250 için MH tipi	30 mA-10 A	LV431535	1.739,00
CVS 400/630 MB tipi	300 mA-30 A	LV432455	1.910,00
3 kutup+nötr			
CVS 100/160 için ME tipi	300 mA	LV429213	1.189,00
CVS 100/160 için MH tipi	30 mA-10A	LV429211	1.408,00
CVS250 için MH tipi	30 mA-10 A	LV431536	1.967,00
CVS 400/630 MB tipi	300 mA-30 A	LV432456	2.799,00
Bağlantı aksesuarları			
NSX100/250 için 4P Vigi modülünü 3P devre kesiciyi bağlama ünitesi		LV429214	190,00
NSX400/630 için 4P Vigi modülünü 3P devre kesiciye bağlama ünitesi		LV432457	373,00

NOT : CVS serisine motor takılmamaktadır. Ürünün çalışmasına aykırıdır. Motorlu uygulamalar için Compact NSX serisini inceleyiniz.

Tip		Kesme kap. Icu (kA)	Anma akımı In(A)	Termik ayar sahası Ir	Referans	Fiyat (TL)
Termik manyetik korumalı						
3 kutup, 380 V AC						
NSX100F	TM16D	36	16	12-16	LV429637	472,00
	TM25D	36	25	18-25	LV429636	472,00
	TM32D	36	32	23-32	LV429635	472,00
	TM40D	36	40	28-40	LV429634	472,00
	TM50D	36	50	35-50	LV429633	472,00
	TM63D	36	63	45-63	LV429632	472,00
	TM80D	36	80	56-80	LV429631	472,00
	TM100D	36	100	70-100	LV429630	472,00
NSX100N	TM16D	50	16	12-16	LV429847	541,00
	TM25D	50	25	18-25	LV429846	541,00
	TM32D	50	32	23-32	LV429845	541,00
	TM40D	50	40	28-40	LV429844	541,00
	TM50D	50	50	35-50	LV429843	541,00
	TM63D	50	63	45-63	LV429842	541,00
	TM80D	50	80	56-80	LV429841	541,00
	TM100D	50	100	70-100	LV429840	541,00
NSX100H	TM16D	70	16	12-16	LV429677	613,00
	TM25D	70	25	18-25	LV429676	613,00
	TM32D	70	32	23-32	LV429675	613,00
	TM40D	70	40	28-40	LV429674	613,00
	TM50D	70	50	35-50	LV429673	613,00
	TM63D	70	63	45-63	LV429672	613,00
	TM80D	70	80	56-80	LV429671	613,00
	TM100D	70	100	70-100	LV429670	613,00
NSX160F	TM125D	36	125	88-125	LV430631	588,00
	TM160D	36	160	112-160	LV430630	607,00
NSX160N	TM125D	50	125	88-125	LV430841	676,00
	TM160D	50	160	112-160	LV430840	697,00
NSX160H	TM125D	70	125	88-125	LV430671	764,00
	TM160D	70	160	112-160	LV430670	787,00
NSX250F	TM200D	36	200	140-200	LV431631	881,00
	TM250D	36	250	175-250	LV431630	881,00
NSX250N	TM200D	50	200	140-200	LV431831	1.014,00
	TM250D	50	250	175-250	LV431830	1.014,00
NSX250H	TM200D	70	200	140-200	LV431671	1.148,00
	TM250D	70	250	175-250	LV431670	1.148,00
Micrologic korumalı						
3 kutup, 380 V AC						
NSX100F	Micrologic 2.2	36	40	18-40	LV429772	921,00
	Micrologic 2.2	36	100	40-100	LV429770	921,00
	Micrologic 5.2E	36	100	40-100	LV429102ML52E	2.032,00
NSX100N	Micrologic 2.2	50	40	18-40	LV429797	956,00
	Micrologic 2.2	50	100	40-100	LV429795	956,00
	Micrologic 5.2E	50	100	40-100	LV429103ML52E	2.248,00
NSX160F	Micrologic 2.2	36	160	63-160	LV430770	972,00
	Micrologic 5.2E	36	160	63-160	LV430162ML52E	2.281,00
NSX160N	Micrologic 2.2	50	160	63-160	LV430775	1.090,00
	Micrologic 5.2E	50	160	63-160	LV430163ML52E	2.388,00
NSX250F	Micrologic 2.2	36	250	100-250	LV431770	1.220,00
	Micrologic 5.2E	36	250	100-250	LV431252ML52E	2.472,00
NSX250N	Micrologic 2.2	50	250	100-250	LV431870	1.296,00
	Micrologic 5.2E	50	250	100-250	LV431253ML52E	2.503,00
NSX400F	Micrologic 2.3	36	400	160-400	LV432676	2.352,00
	Micrologic 5.3E	36	400	160-400	LV432402ML53E	3.163,00
NSX400N	Micrologic 2.3	50	400	160-400	LV432693	2.704,00
	Micrologic 5.3E	50	400	160-400	LV432403ML53E	3.516,00
	Micrologic 6.3E	50	400	160-400	LV432403ML63E	3.832,00
NSX400H	Micrologic 2.3	70	400	160-400	LV432695	3.060,00
	Micrologic 5.3E	70	400	160-400	LV432404ML53E	3.956,00
	Micrologic 6.3E	70	400	160-400	LV432404ML63E	4.769,00
NSX630F	Micrologic 2.3	36	630	250-630	LV432876	3.260,00
	Micrologic 5.3E	36	630	250-630	LV432813ML53E	3.968,00
NSX630N	Micrologic 2.3	50	630	250-630	LV432893	3.750,00
	Micrologic 5.3E	50	630	250-630	LV432803ML53E	4.129,00
	Micrologic 6.3E	50	630	250-630	LV432803ML63E	4.626,00
NSX630H	Micrologic 2.3	70	630	250-630	LV432895	4.238,00
	Micrologic 5.3E	70	630	250-630	LV432804ML53E	4.769,00
	Micrologic 6.3E	70	630	250-630	LV432804ML63E	5.410,00



LV429847



LV431631



LV432695



LV432403ML53E



LV430850



LV432694



LV432408ML53E

Tip		Kesme kap. Icu (kA)	Anma akımı In(A)	Termik ayar sahası Ir	Referans	Fiyat (TL)
Termik manyetik korumalı						
4 kutup, 380 V AC (4P3D Koruma)						
NSX100F	TM16D	36	16	12-16	LV429647	597,00
	TM25D	36	25	18-25	LV429646	597,00
	TM32D	36	32	23-32	LV429645	597,00
	TM40D	36	40	28-40	LV429644	597,00
	TM50D	36	50	35-50	LV429643	597,00
	TM63D	36	63	45-63	LV429642	597,00
	TM80D	36	80	56-80	LV429641	655,00
	TM100D	36	100	70-100	LV429640	698,00
NSX100N	TM16D	50	16	12-16	LV429857	687,00
	TM25D	50	25	18-25	LV429856	687,00
	TM32D	50	32	23-32	LV429855	687,00
	TM40D	50	40	28-40	LV429854	687,00
	TM50D	50	50	35-50	LV429853	687,00
	TM63D	50	63	45-63	LV429852	687,00
	TM80D	50	80	56-80	LV429851	753,00
	TM100D	50	100	70-100	LV429850	805,00
NSX100H	TM16D	70	16	12-16	LV429687	775,00
	TM25D	70	25	18-25	LV429686	775,00
	TM32D	70	32	23-32	LV429685	775,00
	TM40D	70	40	28-40	LV429684	775,00
	TM50D	70	50	35-50	LV429683	775,00
	TM63D	70	63	45-63	LV429682	775,00
	TM80D	70	80	56-80	LV429681	852,00
	TM100D	70	100	70-100	LV429680	909,00
NSX160F	TM125D	36	125	88-125	LV430641	1.147,00
	TM160D	36	160	112-160	LV430640	1.289,00
NSX160N	TM125D	50	125	88-125	LV430851	1.316,00
	TM160D	50	160	112-160	LV430850	1.483,00
NSX160H	TM125D	70	125	88-125	LV430681	1.486,00
	TM160D	70	160	112-160	LV430680	1.676,00
NSX250F	TM200D	36	200	140-200	LV431641	1.533,00
	TM250D	36	250	175-250	LV431640	1.533,00
NSX250N	TM200D	50	200	140-200	LV431841	1.763,00
	TM250D	50	250	175-250	LV431840	1.763,00
NSX250H	TM200D	70	200	140-200	LV431681	1.995,00
	TM250D	70	250	175-250	LV431680	1.995,00
Micrologic korumalı						
4 kutup, 380 V AC						
NSX400F	Micrologic 2.3	36	400	160-400	LV432677	3.460,00
	Micrologic 5.3 E	36	400	160-400	LV432407ML53E	4.357,00
NSX400N	Micrologic 2.3	50	400	160-400	LV432694	3.978,00
	Micrologic 5.3 E	50	400	160-400	LV432408ML53E	4.408,00
	Micrologic 6.3 E	50	400	160-400	LV432408ML63E	5.237,00
NSX400H	Micrologic 2.3	70	400	160-400	LV432696	4.495,00
	Micrologic 5.3 E	70	400	160-400	LV432409ML53E	5.368,00
	Micrologic 6.3 E	70	400	160-400	LV432409ML63E	6.745,00
NSX630F	Micrologic 2.3	36	630	250-630	LV432877	4.155,00
	Micrologic 5.3 E	36	630	250-630	LV432807ML53E	5.367,00
NSX630N	Micrologic 2.3	50	630	250-630	LV432894	4.780,00
	Micrologic 5.3 E	50	630	250-630	LV432808ML53E	5.464,00
	Micrologic 6.3 E	50	630	250-630	LV432808ML63E	6.199,00
NSX630H	Micrologic 2.3	70	630	250-630	LV432896	5.404,00
	Micrologic 5.3 E	70	630	250-630	LV432809ML53E	6.789,00
	Micrologic 6.3 E	70	630	250-630	LV432809ML63E	7.771,00

Not: Farklı kesme kapasiteleri ve farklı Micrologic korumalı üniteler için 444 30 30 Müşteri Destek Merkezi'ni arayınız.

Compact NSX Micrologic 5/6 E kontrol ünitelerinin ölçülerini yapabildiği elektriksel değerlerin tümünü, listenin en arkasındaki Micrologic Panorama sayfasında görebilirsiniz.



Tip		Kesme Kap Icu(kA)	Anma Akımı In(A)	Termik Ayar Sahası Ir	Referans	Fiyat (TL)
Termik Manyetik Korumalı						
3 Kutup 690 V						
NSX100R	TM40D	45	40	28-40	LV433200	1.661,00
	TM50D	45	50	35-50	LV433202	1.661,00
	TM63D	45	63	45-63	LV433204	1.661,00
	TM80D	45	80	56-80	LV433206	1.661,00
	TM100D	45	100	70-100	LV433208	1.661,00
NSX160R	TM125D	45	125	88-125	LV433470	2.073,00
	TM160D	45	160	112-160	LV433472	2.137,00
NSX250R	TM200D	45	200	140-200	LV433474	2.490,00
	TM250D	45	250	175-250	LV433476	2.490,00
NSX100HB1	TM40D	75	40	28-40	LV433210	1.910,00
	TM50D	75	50	35-50	LV433212	1.910,00
	TM63D	75	63	45-63	LV433214	1.910,00
	TM80D	75	80	56-80	LV433216	1.910,00
	TM100D	75	100	70-100	LV433218	1.910,00
NSX160HB1	TM125D	75	125	88-125	LV433478	2.383,00
	TM160D	75	160	112-160	LV433480	2.457,00
NSX250HB1	TM200D	75	200	140-200	LV433482	2.862,00
	TM250D	75	250	175-250	LV433484	2.862,00
NSX100HB2	TM40D	100	40	28-40	LV433220	2.194,00
	TM50D	100	50	35-50	LV433222	2.194,00
	TM63D	100	63	45-63	LV433224	2.194,00
	TM80D	100	80	56-80	LV433226	2.194,00
	TM100D	100	100	70-100	LV433228	2.194,00
NSX160HB2	TM125D	100	125	88-125	LV433486	2.741,00
	TM160D	100	160	112-160	LV433488	2.825,00
NSX250HB2	TM200D	100	200	140-200	LV433490	3.291,00
	TM250D	100	250	175-250	LV433492	3.291,00
Micrologic Korumalı						
3 Kutup 690 V						
NSX 400R	Micrologic 2.3	45	400	160-400	LV433602	6.113,00
	Micrologic 5.3	45	400	160-400	LV433606	9.388,00
	Micrologic 6.3	45	400	160-400	LV433608	11.486,00
NSX 630R	Micrologic 2.3	45	630	250-630	LV433700	8.282,00
	Micrologic 5.3	45	630	250-630	LV433704	11.131,00
	Micrologic 6.3	45	630	250-630	LV433706	12.761,00
NSX 400HB1	Micrologic 2.3	75	400	160-400	LV433622	7.030,00
	Micrologic 5.3	75	400	160-400	LV433626	10.796,00
	Micrologic 6.3	75	400	160-400	LV433628	13.206,00
NSX 630HB1	Micrologic 2.3	75	630	250-630	LV433720	9.523,00
	Micrologic 5.3	75	630	250-630	LV433724	12.800,00
	Micrologic 6.3	75	630	250-630	LV433726	14.674,00
NSX 400HB2	Micrologic 2.3	100	400	160-400	LV433642	8.083,00
	Micrologic 5.3	100	400	160-400	LV433646	12.417,00
	Micrologic 6.3	100	400	160-400	LV433648	15.188,00
NSX 630HB2	Micrologic 2.3	100	630	250-630	LV433740	10.952,00
	Micrologic 5.3	100	630	250-630	LV433744	14.721,00
	Micrologic 6.3	100	630	250-630	LV433746	16.875,00



Tip		Kesme Kap Icu(kA)	Anma Akımı In(A)	Termik Ayar Sahası Ir	Referans	Fiyat (TL)
Termik Manyetik Korumalı						
4 Kutup 690 V						
NSX100R	TM40D	45	40	28-40	LV433201	2.074,00
	TM50D	45	50	35-50	LV433203	2.074,00
	TM63D	45	63	45-63	LV433205	2.074,00
	TM80D	45	80	56-80	LV433207	2.074,00
	TM100D	45	100	70-100	LV433209	2.074,00
NSX160R	TM125D	45	125	88-125	LV433471	2.591,00
	TM160D	45	160	112-160	LV433473	2.669,00
NSX250R	TM200D	45	200	140-200	LV433475	3.109,00
	TM250D	45	250	175-250	LV433477	3.109,00
NSX100HB1	TM40D	75	40	28-40	LV433211	2.386,00
	TM50D	75	50	35-50	LV433213	2.386,00
	TM63D	75	63	45-63	LV433215	2.386,00
	TM80D	75	80	56-80	LV433217	2.386,00
	TM100D	75	100	70-100	LV433219	2.386,00
NSX160HB1	TM125D	75	125	88-125	LV433479	2.978,00
	TM160D	75	160	112-160	LV433481	3.072,00
NSX250HB1	TM200D	75	200	140-200	LV433483	3.577,00
	TM250D	75	250	175-250	LV433485	3.577,00
NSX100HB2	TM40D	100	40	28-40	LV433221	2.743,00
	TM50D	100	50	35-50	LV433223	2.743,00
	TM63D	100	63	45-63	LV433225	2.743,00
	TM80D	100	80	56-80	LV433227	2.743,00
	TM100D	100	100	70-100	LV433229	2.743,00
NSX160HB2	TM125D	100	125	88-125	LV433487	3.424,00
	TM160D	100	160	112-160	LV433489	3.531,00
NSX250HB2	TM200D	100	200	140-200	LV433491	4.113,00
	TM250D	100	250	175-250	LV433493	4.113,00
Micrologic Korumalı						
4 Kutup 690 V						
NSX 400R	Micrologic 2.3	45	400	160-400	LV433603	7.641,00
	Micrologic 5.3	45	400	160-401	LV433607	11.735,00
	Micrologic 6.3	45	400	160-402	LV433609	14.356,00
NSX 630R	Micrologic 2.3	45	630	250-630	LV433701	10.352,00
	Micrologic 5.3	45	630	250-631	LV433705	13.914,00
	Micrologic 6.3	45	630	250-632	LV433707	15.951,00
NSX 400HB1	Micrologic 2.3	75	400	160-400	LV433623	8.785,00
	Micrologic 5.3	75	400	160-401	LV433627	13.496,00
	Micrologic 6.3	75	400	160-402	LV433629	16.509,00
NSX 630HB1	Micrologic 2.3	75	630	250-630	LV433721	11.906,00
	Micrologic 5.3	75	630	250-631	LV433725	16.001,00
	Micrologic 6.3	75	630	250-632	LV433727	18.342,00
NSX 400HB2	Micrologic 2.3	100	400	160-402	LV433643	10.105,00
	Micrologic 5.3	100	400	160-402	LV433647	15.521,00
	Micrologic 6.3	100	400	160-402	LV433649	18.985,00
NSX 630HB2	Micrologic 2.3	100	630	250-632	LV433741	13.690,00
	Micrologic 5.3	100	630	250-632	LV433745	18.403,00
	Micrologic 6.3	100	630	250-632	LV433747	21.093,00



LV429387



LV432575



29450



LV429532



LV429299



TRV00121



LV434201



54444



TRV00210

Tip	Besleme gerilimi (VAC)	Referans	Fiyat (TL)
Düşük gerilim bobini			
NSX100-630 için MN bobini	220	LV429407	215,00
NSX100-630 için MN bobini	380	LV429408	215,00
Açırma bobinleri			
NSX100-630 için MX bobini	220	LV429387	203,00
NSX100-630 için MX bobini	380	LV429388	203,00
Nötr akım trafosu			
3 kutup Micrologic 6 kontrol üniteleri için nötr akım trafosu 25-100A		LV429521	812,00
3 kutup Micrologic 6 kontrol üniteleri için nötr akım trafosu 150-250A		LV430563	812,00
3 kutup Micrologic 6 kontrol üniteleri için nötr akım trafosu 400-630A		LV432575	812,00
Motor mekanizmaları			
MT100/160	220	LV429434	1.315,00
MT100/160 "Haberleşmeli Tip"	220	LV429441	1.485,00
MT250	220	LV431541	1.315,00
MT250 "Haberleşmeli Tip"	220	LV431549	1.485,00
MT250	380	LV431542	1.315,00
MT400/630	220	LV432641	3.519,00
MT400/630 "Haberleşmeli Tip"	220	LV432652	4.213,00
MT400/630	380	LV432642	3.519,00
Yardımcı kontaklar			
NSX100/630 için OF/SD/SDE/SDV kontak		29450	64,00
NSX100-250 TM/MA/Mic2 açırma üniteleri için SDE adaptörü ⁽¹⁾		LV429451	85,00
NSX100/630 için erken kapama kontağı		LV429346	149,00
SDX mikrolojik uzak alarm modülü ⁽²⁾		LV429532	568,00
Montaj aksesuarları			
Mandallı NSX100/160/250 için ön yüz pano montaj çerçevesi		LV429317	53,00
Mandallı NSX400/630 için ön yüz pano montaj çerçevesi		LV432558	67,00
NSX100/160/250N/H/L, 3P bir adet kısa terminde koruyucu		LV429515	58,00
NSX400/630N/H/L, 3P bir adet kısa terminde koruyucu		LV432591	63,00
NSX100-250 için 6'lı faz bariyer seti		LV429329	36,00
NSX400/630 için 6'lı faz bariyer seti		LV432570	49,00
Döner kurma kolları			
NSX100-250 için doğrudan döner kurma kolu		LV429337	108,00
NSX400/630 için doğrudan döner kurma kolu		LV432597	131,00
NSX100-250 için uzatmalı döner kurma kolu		LV429338	164,00
NSX400/630 için uzatmalı döner kurma kolu		LV432598	198,00
Kilitleme üniteleri			
NSX100-250 döner kurma kolu 2 devre kesici için mekanik kilitleme ünitesi ⁽³⁾		LV429369	472,00
NSX400/630 döner kurma kolu 2 devre kesici için mekanik kilitleme ünitesi ⁽³⁾		LV432621	472,00
NSX100-250 mandallı 2 devre kesici için mekanik kilitleme ünitesi		LV429354	472,00
NSX400/630 mandallı 2 devre kesici için mekanik kilitleme ünitesi		LV432614	601,00
NSX100/630 için sökülebilir 3 asma kilit takılabilen mandal kilitleme aparatı		29370	50,00
Soket kiti ⁽⁴⁾			
NSX100/160/250 N/H/L, 3P için soket kiti		LV429289	384,00
NSX400/630 N/H/L, 3P için soket kiti		LV432538	915,00
NSX100/160/250 N/H/L, 4P için soket kiti		LV429290	439,00
NSX400/630 N/H/L, 4P için soket kiti		LV432539	1.174,00
Konnektör ⁽⁴⁾			
NSX100-250 için hareketli konnektör		LV429274	46,00
NSX400/630 için hareketli konnektör		LV432523	81,00
NSX100-630 için sabit konnektör		LV429273	106,00
NSX100-250 için destek parçası		LV429275	35,00
NSX400/630 için destek parçası		LV432525	55,00
Çekmece kiti			
NSX100/160/250 N/H/L, 3P için çekmece kiti		LV429299	810,00
NSX400/630 N/H/L, 3P için çekmece kiti		LV432542	1.633,00
NSX100/160/250 N/H/L, 4P için çekmece kiti		LV429230	1.178,00
NSX400/630 N/H/L, 4P için çekmece kiti		LV432543	2.376,00

⁽¹⁾ Motor mekanizmalı Compact NSX100/160/250'de, SDE yardımcı kontak kullanımı için SDE adaptörü siparişi gerekli değildir.

⁽²⁾ Micrologic'li ünitelerde SDX ya da MN/MX bobinlerinden biri seçilmelidir.

⁽³⁾ Döner kurma kolları dâhil değildir.

⁽⁴⁾ Çekmeceli ve soketli tip devre kesicilerde ek yardımcı donanım varsa, (motor, MX gibi) enerji bağlantıları için hareketli ve sabit bağlantı konnektörü gereklidir.

⁽⁵⁾ FDM121NSX referansının siparişi açıldığı taktirde TRV00121, 54444, LV434202 ve TRV00880 referansları birlikte sevk edilecektir.

Vigi toprak kaçak akım koruma modülleri



Vigi modüllü
Compact NSX



① Toroid
② Vigirex röle
③ MX bobini
④ Nötr



RH197M



Kapalı toroid A tipi



Parçalı toroid OA tipi

Tip	Hassasiyet ayar sahası	Referans	Fiyat (TL)
3 kutup⁽¹⁾	NSX100/160 için ME tipi	300 mA	LV429212
	NSX100/160 için MH tipi	30 mA-10A	LV429210
	NSX250 için MH tipi	30 mA-10 A	LV431535
	NSX400/630 için MB tipi	300 mA-30 A	LV432455
3 kutup+nötr	NSX100/160 için ME tipi	300 mA	LV429213
	NSX100/160 için MH tipi	30 mA-10A	LV429211
	NSX250 için MH tipi	30 mA-10 A	LV431536
	NSX400/630 için MB tipi	300 mA-30 A	LV432456

Bağlantı aksesuarları

NSX100/250 için 4P Vigi modülünü 3P devre kesiciye bağlama ünitesi	LV429214	190,00
NSX400/630 için 4P Vigi modülünü 3P devre kesiciye bağlama ünitesi	LV432457	373,00

(1) Sadece nötr dağılımı olmayan motor devrelerinde kullanılır.

Vigirex kaçak akım koruma röleleri^{(2) (4)}

Tip	Hassasiyet ayar sahası	Besleme gerilimi (VAC)	Referans	Fiyat (TL)
RH10M	30 mA ani açma	DIN Ray Üzeri	56130	573,00
	300 mA ani açma	DIN Ray Üzeri	56135	573,00
RH21M	30 mA veya 300mA ani ya da 300mA 0-6 msn	DIN Ray Üzeri	56163	746,00
RH99M	30 mA - 30 A ani - 4.5 sn	DIN Ray Üzeri	56173	1.048,00
RH197M	30 mA - 30 A ani - 4.5 sn	DIN Ray Üzeri	56517	1.170,00
RHU-S Standart (Haberleşmesiz)	30 mA - 30 A ani alarm ya da 0 - 4.5 sn gecikmeli	Pano Ön Yüzeyi	LV481001	2.368,00
RHU Modbus	30 mA - 30 A ani alarm ya da 0 - 4.5 sn gecikmeli	Pano Ön Yüzeyi	LV481003	2.466,00
RMH Modbus (Erken Uyarı Alarmı ayar imkanı)	30 mA - 30 A ani alarm ya da 0 - 4.5 sn gecikmeli	Pano Ön Yüzeyi	LV481004	2.762,00

Toroid akım trafoları (Vigirex kaçak akım röleleri ile birlikte kullanılmalıdır.)

Tip	Nominal akım (A)	İç çap / ölçüler (mm)	Maks. kesit / faz (mm ²)	Referans	Fiyat (TL)	
Kapalı toroid A tipi	TA30	65	30	16	50437	225,00
	PA50	85	50	25	50438	287,00
	IA80	160	80	70	50439	362,00
	MA120	250	120	120	50440	488,00
	SA200	400	200	2 x 185	50441	772,00
	GA300	630	300	2 x 240	50442	1.598,00
Parçalı toroid OA tipi	POA	85	46	50	50420	2.017,00
	GOA	250	110	240	50421	3.714,00
Dikdörtgen sensör	800-1600	280 x 115	2 x 100 x 5 bara	56053	6.586,00	
			2 x 50 x 10 bara			
			4 x 240			
	2000-3200	470 x 160	2 x 125 x 10 bara	56054	8.921,00	

Kaynak Toprak Dönüşü Sensörleri

Tip	Referans	Fiyat (TL)
MDGF Haricî Toprak Hatası Sensörü	33579	1.693,00
MDGF Toprak Hatası Toplama Modülü	48891	2.365,00

Nötr Sensörleri

Tip	Referans	Fiyat (TL)
NS Haricî Nötr Sensörü	630-1600	33576
	1600b-3200	34036
NT Haricî Nötr Sensörü	630-1600	33576
NW Haricî Nötr Sensörü	400-2000	34035
	1000-4000	34036
	4000b-6300	48182

Vigilohm izolasyon hataları kontrolü

Tip	Besleme gerilimi (V AC)	Referans	Fiyat (TL)
Yalıtım gözlem cihazı (ON-line)	110 / 415 Vac - 50 / 60 Hz	IMD-IM9	1.546,00
Motorlar için yalıtım gözlem cihazı (OFF-Line)	110 / 415 Vac - 50 / 60 Hz	IMD-IM9-OL	1.707,00

IMD-IM9-OL:

(1) Sadece nötr dağılımı olmayan motor devrelerinde kullanılır.

(2) Toprak kaçak akım hatası nedeniyle açması istenen Compact devre kesici mutlaka MN veya MX gerilim bobini ile donatılmalıdır.

(3) 3 faz + nötr bakır kablo için.

(4) Raya montaj tiptir. Pano kapağına montajlı modeller için 444 30 30 Müşteri Destek Merkezi'ni arayınız.



Vigilohm IMD-IM9-OL

Compact NS800-3200

Kompakt tip devre kesiciler

Life Is On

Schneider
Electric



Compact NS800H



Compact NS2000N

Tip	Anma akımı In(A)	Kesme kap. Icu (kA)	Referans	Fiyat (TL)
-----	---------------------	------------------------	----------	---------------

Elektronik standart korumalı, 3 kutup, 380 V AC, önden bağlantılı "standart tip"

NS800N 3P Mic. 2.0	800	50	33466•2 ⁽¹⁾	4.840,00
NS1000N 3P Mic. 2.0	1000	50	33472•2	6.457,00
NS1250N 3P Mic. 2.0	1250	50	33478•2	7.423,00
NS1600N 3P Mic. 2.0	1600	50	33482•2	10.268,00
NS800H 3P Mic. 2.0	800	70	33467•2	5.552,00
NS1000H 3P Mic. 2.0	1000	70	33473•2	6.780,00
NS1250H 3P Mic. 2.0	1250	70	33479•2	7.816,00
NS1600H 3P Mic. 2.0	1600	70	33483•2	10.816,00

Elektronik selektif korumalı, 3 kutup, 380 V AC, önden bağlantılı "standart tip"

NS800N 3P Mic. 5.0	800	50	33466•5 ⁽¹⁾	4.840,00
NS1000N 3P Mic. 5.0	1000	50	33472•5	6.457,00
NS1250N 3P Mic. 5.0	1250	50	33478•5	7.423,00
NS1600N 3P Mic. 5.0	1600	50	33482•5	10.268,00
NS800H 3P Mic. 5.0	800	70	33467•5	5.552,00
NS1000H 3P Mic. 5.0	1000	70	33473•5	6.780,00
NS1250H 3P Mic. 5.0	1250	70	33479•5	7.816,00
NS1600H 3P Mic. 5.0	1600	70	33483•5	10.816,00

Elektronik standart korumalı, 4 kutup, 380 V AC, önden bağlantılı "standart tip"

NS800N 4P Mic. 2.0	800	50	33469•2 ⁽¹⁾	6.819,00
NS1000N 4P Mic. 2.0	1000	50	33475•2	9.102,00
NS1250N 4P Mic. 2.0	1250	50	33480•2	10.468,00
NS1600N 4P Mic. 2.0	1600	50	33484•2	13.888,00
NS800H 4P Mic. 2.0	800	70	33470•2	7.830,00
NS1000H 4P Mic. 2.0	1000	70	33476•2	9.570,00
NS1250H 4P Mic. 2.0	1250	70	33481•2	11.564,00
NS1600H 4P Mic. 2.0	1600	70	33485•2	14.508,00

Elektronik selektif korumalı, 4 kutup, 380 V AC, önden bağlantılı "standart tip"

NS800N 4P Mic. 5.0	800	50	33469•5 ⁽¹⁾	6.819,00
NS1000N 4P Mic. 5.0	1000	50	33475•5	9.102,00
NS1250N 4P Mic. 5.0	1250	50	33480•5	10.468,00
NS1600N 4P Mic. 5.0	1600	50	33484•5	13.888,00
NS800H 4P Mic. 5.0	800	70	33470•5	7.830,00
NS1000H 4P Mic. 5.0	1000	70	33476•5	9.570,00
NS1250H 4P Mic. 5.0	1250	70	33481•5	11.564,00
NS1600H 4P Mic. 5.0	1600	70	33485•5	14.508,00

(1) Kumanda tipine karşılık gelen kodu referanstaki noktanın yerine koyunuz. Ör: 33472S2 = mandallı tip Compact NS1000N.

Kumanda tipleri

S: mandallı (A grubu)

R: doğrudan döner kurma kolu (C grubu)

X: uzatmalı döner kurma kolu (C grubu)

Not: - "standart tip" devre kesicilere motor mekanizması ve döner kurma kolları sonradan eklenemez.

- NS2000, NS2500 ve NS3200 devre kesicilere döner kurma kolları takılamaz.

- Arkadan bağlantılı devre kesiciler için 444 30 30 Müşteri Destek Merkezi'ni arayınız.

Compact NS800-3200

Kompakt tip devre kesiciler

Life Is On

Schneider
Electric



Compact NS800H
"motorlu"

Tip	Anma akımı In(A)	Kesme kap. Icu (kA)	Referans	Fiyat (TL)
-----	---------------------	------------------------	----------	---------------

Elektronik standart korumalı, 3 kutup, 380 V AC, önden bağlantılı "Motorlu tip"

NS800N 3P Mic. 2.0	800	50	33466M•2 ⁽¹⁾	8.376,00
NS1000N 3P Mic. 2.0	1000	50	33472M•2	10.415,00
NS1250N 3P Mic. 2.0	1250	50	33478M•2	11.346,00
NS1600N 3P Mic. 2.0	1600	50	33482M•2	14.103,00
NS800H 3P Mic. 2.0	800	70	33467M•2	9.070,00
NS1000H 3P Mic. 2.0	1000	70	33473M•2	10.677,00
NS1250H 3P Mic. 2.0	1250	70	33479M•2	11.724,00
NS1600H 3P Mic. 2.0	1600	70	33483M•2	14.553,00

Elektronik selektif korumalı, 3 kutup, 380 V AC, önden bağlantılı "Motorlu tip"

NS800N 3P Mic. 5.0	800	50	33466M•5 ⁽¹⁾	8.376,00
NS1000N 3P Mic. 5.0	1000	50	33472M•5	10.415,00
NS1250N 3P Mic. 5.0	1250	50	33478M•5	11.346,00
NS1600N 3P Mic. 5.0	1600	50	33482M•5	14.103,00
NS800H 3P Mic. 5.0	800	70	33467M•5	9.070,00
NS1000H 3P Mic. 5.0	1000	70	33473M•5	10.677,00
NS1250H 3P Mic. 5.0	1250	70	33479M•5	11.724,00
NS1600H 3P Mic. 5.0	1600	70	33483M•5	14.553,00

Elektronik standart korumalı, 4 kutup, 380 V AC, önden bağlantılı "Motorlu tip"

NS800N 4P Mic 2.0	800	50	33469M•2	11.810,00
NS1000N 4P Mic 2.0	1000	50	33475M•2	14.659,00
NS1250N 4P Mic 2.0	1250	50	33480M•2	16.008,00
NS1600N 4P Mic 2.0	1600	50	33484M•2	19.122,00
NS800H 4P Mic 2.0	800	70	33470M•2	13.376,00
NS1000H 4P Mic 2.0	1000	70	33476M•2	15.867,00
NS1250H 4P Mic 2.0	1250	70	33481M•2	18.856,00
NS1600H 4P Mic 2.0	1600	70	33485M•2	20.562,00

Elektronik selektif korumalı, 4 kutup, 380 V AC, önden bağlantılı "Motorlu tip"

NS800N 4P Mic 5.0	800	50	33469M•5	11.810,00
NS1000N 4P Mic 5.0	1000	50	33475M•5	14.659,00
NS1250N 4P Mic 5.0	1250	50	33480M•5	16.008,00
NS1600N 4P Mic 5.0	1600	50	33484M•5	19.122,00
NS800H 4P Mic 5.0	800	70	33470M•5	13.376,00
NS1000H 4P Mic 5.0	1000	70	33476M•5	15.867,00
NS1250H 4P Mic 5.0	1250	70	33481M•5	18.856,00
NS1600H 4P Mic 5.0	1600	70	33485M•5	20.562,00

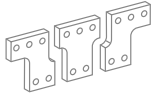

Faz ayırıcı

(1) Motor besleme gerilimine karşılık gelen kodu referanstaki noktanın yerine koyunuz.
Ör.: 33472MM2 = 220 V AC gerilim beslemeli, motorlu Compact NS1000N

Motor besleme gerilimleri:

E: 48 V AC
F: 110-130 V AC
M: 220-240 V AC
Q: 380-415 V AC

Not: - Motorlu tip devre kesicilerde MX açtırma ve XF kapama bobinleri standart olarak bulunur.

Compact NS800-3200 yardımcı donanımları

MX açtırma bobini (sabit tip, 200-250 V AC / DC)	33662	289,00
MX açtırma bobini (sabit tip, 380-480 V AC)	33664	451,00
MN düşük gerilim bobini (sabit tip, 200-250 V AC / DC)	33671	323,00
MN düşük gerilim bobini (sabit tip, 380-480 V AC)	33673	421,00
Yardımcı kontaklar OF/SD/SDE	29450	64,00

Faz ayırıcı

NS800-1600 3P, önden ve arkadan bağlantı için	33622	671,00
---	-------	--------

Not: - 800-1600A arasındaki Compact NS devre kesicilerde arkadan bağlantı ve çekmeceli tipler için lütfen bize başvurunuz.

Compact NS800-3200

Kompakt tip devre kesiciler

Life Is On

Schneider
Electric



Compact NS800H

Tip	Anma akımı In(A)	Kesme kap. Icu (kA)	Referans	Fiyat (TL)
Enerjimetrelı, Micrologic 2.0E korumalı, 3 kutup, 380 V AC, önden bağlantılı "standart tip"				
NS800N 3P Mic. 2.0E	800	50	33466•2E ⁽¹⁾	5.170,00
NS1000N 3P Mic. 2.0E	1000	50	33472•2E	6.789,00
NS1250N 3P Mic. 2.0E	1250	50	33478•2E	7.756,00
NS1600N 3P Mic. 2.0E	1600	50	33482•2E	10.600,00
NS800H 3P Mic. 2.0E	800	70	33467•2E	5.884,00
NS1000H 3P Mic. 2.0E	1000	70	33473•2E	7.114,00
NS1250H 3P Mic. 2.0E	1250	70	33479•2E	8.149,00
NS1600H 3P Mic. 2.0E	1600	70	33483•2E	11.148,00
NS2000N 3P Mic. 2.0E	2000	70	34006S2E	14.226,00
NS2500N 3P Mic. 2.0E	2500	70	34012S2E	15.987,00
NS3200N 3P Mic. 2.0E	3200	70	34018S2E	22.096,00
Enerjimetrelı, Micrologic 5.0E korumalı, 3 kutup, 380 V AC, önden bağlantılı "standart tip"				
NS800N 3P Mic. 5.0E	800	50	33466•5E ⁽¹⁾	5.170,00
NS1000N 3P Mic. 5.0E	1000	50	33472•5E	6.789,00
NS1250N 3P Mic. 5.0E	1250	50	33478•5E	7.756,00
NS1600N 3P Mic. 5.0E	1600	50	33482•5E	10.600,00
NS800H 3P Mic. 5.0E	800	70	33467•5E	5.884,00
NS1000H 3P Mic. 5.0E	1000	70	33473•5E	7.114,00
NS1250H 3P Mic. 5.0E	1250	70	33479•5E	8.149,00
NS1600H 3P Mic. 5.0E	1600	70	33483•5E	11.148,00
NS2000N 3P Mic. 5.0E	2000	70	34006S5E	14.226,00
NS2500N 3P Mic. 5.0E	2500	70	34012S5E	15.987,00
NS3200N 3P Mic. 5.0E	3200	70	34018S5E	22.096,00
Enerjimetrelı, Micrologic 2.0E korumalı, 4 kutup, 380 V AC, önden bağlantılı "standart tip"				
NS800N 4P Mic 2.0E	800	50	33469•2E ⁽¹⁾	7.492,00
NS1000N 4P Mic 2.0E	1000	50	33475•2E	9.891,00
NS1250N 4P Mic 2.0E	1250	50	33480•2E	11.323,00
NS1600N 4P Mic 2.0E	1600	50	33484•2E	14.917,00
NS800H 4P Mic 2.0E	800	70	33470•2E	8.552,00
NS1000H 4P Mic 2.0E	1000	70	33476•2E	10.384,00
NS1250H 4P Mic 2.0E	1250	70	33481•2E	12.473,00
NS1600H 4P Mic 2.0E	1600	70	33485•2E	15.568,00
NS2000N 4P Mic 2.0E	2000	70	34009S2E	21.939,00
NS2500N 4P Mic 2.0E	2500	70	34015S2E	24.671,00
NS3200N 4P Mic 2.0E	3200	70	34021S2E	34.229,00
Enerjimetrelı, Micrologic 5.0E korumalı, 4 kutup, 380 V AC, önden bağlantılı "standart tip"				
NS800N 4P Mic 5.0E	800	50	33469•5E ⁽¹⁾	7.492,00
NS1000N 4P Mic 5.0E	1000	50	33475•5E	9.891,00
NS1250N 4P Mic 5.0E	1250	50	33480•5E	11.323,00
NS1600N 4P Mic 5.0E	1600	50	33484•5E	14.917,00
NS800H 4P Mic 5.0E	800	70	33470•5E	8.552,00
NS1000H 4P Mic 5.0E	1000	70	33476•5E	10.384,00
NS1250H 4P Mic 5.0E	1250	70	33481•5E	12.473,00
NS1600H 4P Mic 5.0E	1600	70	33485•5E	15.568,00
NS2000N 4P Mic 5.0E	2000	70	34009S5E	21.939,00
NS2500N 4P Mic 5.0E	2500	70	34015S5E	24.671,00
NS3200N 4P Mic 5.0E	3200	70	34021S5E	34.229,00

(1) Kumanda tipine karşılık gelen kodu referanstaki noktanın yerine koyunuz. Ör: 33472S2 = mandallı tip Compact NS1000N.

Kumanda tipleri

S: mandallı (A grubu)

R: doğrudan döner kurma kolu (C grubu)

X: uzatmalı döner kurma kolu (C grubu)

Not: - "standart tip" devre kesicilere motor mekanizması ve döner kurma kolları sonradan eklenemez.

- NS2000, NS2500 ve NS3200 devre kesicilere döner kurma kolları takılamaz.

- Arkadan bağlantılı devre kesiciler için 444 30 30 Müşteri Destek Merkezi'ni arayınız.

Compact NS800-3200

Kompakt tip devre kesiciler

Life Is On

Schneider
Electric



Compact NS800H
"motorlu"

Tip	Anma akımı n(A)	Kesme kap. Icu (kA)	Referans	Fiyat (TL)
-----	--------------------	------------------------	----------	---------------

Enerjimetrelili, Elektronik standart korumalı 3 kutup, 380 V AC, önden bağlantılı "Motorlu tip"

NS800N 3P Mic. 2.0E	800	50	33466M•2E ⁽¹⁾	8.376,00
NS1000N 3P Mic. 2.0E	1000	50	33472M•2E	10.415,00
NS1250N 3P Mic. 2.0E	1250	50	33478M•2E	11.346,00
NS1600N 3P Mic. 2.0E	1600	50	33482M•2E	14.103,00
NS800H 3P Mic. 2.0E	800	70	33467M•2E	9.070,00
NS1000H 3P Mic. 2.0E	1000	70	33473M•2E	10.677,00
NS1250H 3P Mic. 2.0E	1250	70	33479M•2E	11.724,00
NS1600H 3P Mic. 2.0E	1600	70	33483M•2E	14.553,00

Enerjimetrelili, Elektronik selektif korumalı 3 kutup, 380 V AC, önden bağlantılı "Motorlu tip"

NS800N 3P Mic. 5.0E	800	50	33466M•5E ⁽¹⁾	8.376,00
NS1000N 3P Mic. 5.0E	1000	50	33472M•5E	10.415,00
NS1250N 3P Mic. 5.0E	1250	50	33478M•5E	11.346,00
NS1600N 3P Mic. 5.0E	1600	50	33482M•5E	14.103,00
NS800H 3P Mic. 5.0E	800	70	33467M•5E	9.070,00
NS1000H 3P Mic. 5.0E	1000	70	33473M•5E	10.677,00
NS1250H 3P Mic. 5.0E	1250	70	33479M•5E	11.724,00
NS1600H 3P Mic. 5.0E	1600	70	33483M•5E	14.553,00

Enerjimetrelili, Elektronik standart korumalı 4 kutup, 380 V AC, önden bağlantılı "Motorlu tip"

NS800N 4P Mic 2.0E	800	50	33469M•2E	11.810,00
NS1000N 4P Mic 2.0E	1000	50	33475M•2E	14.659,00
NS1250N 4P Mic 2.0E	1250	50	33480M•2E	16.008,00
NS1600N 4P Mic 2.0E	1600	50	33484M•2E	19.122,00
NS800H 4P Mic 2.0E	800	70	33470M•2E	13.376,00
NS1000H 4P Mic 2.0E	1000	70	33476M•2E	15.867,00
NS1250H 4P Mic 2.0E	1250	70	33481M•2E	18.856,00
NS1600H 4P Mic 2.0E	1600	70	33485M•2E	20.562,00

Enerjimetrelili, Elektronik selektif korumalı 4 kutup, 380 V AC, önden bağlantılı "Motorlu tip"

NS800N 4P Mic 5.0E	800	50	33469M•5E	11.810,00
NS1000N 4P Mic 5.0E	1000	50	33475M•5E	14.659,00
NS1250N 4P Mic 5.0E	1250	50	33480M•5E	16.008,00
NS1600N 4P Mic 5.0E	1600	50	33484M•5E	19.122,00
NS800H 4P Mic 5.0E	800	70	33470M•5E	13.376,00
NS1000H 4P Mic 5.0E	1000	70	33476M•5E	15.867,00
NS1250H 4P Mic 5.0E	1250	70	33481M•5E	18.856,00
NS1600H 4P Mic 5.0E	1600	70	33485M•5E	20.562,00

(1) Motor besleme gerilimine karşılık gelen kodu referanstaki noktanın yerine koyunuz.

Ör: 33472MM2 = 220 V AC gerilim beslemeli, motorlu Compact NS1000N

Motor besleme gerilimleri:

E: 48 V AC, F: 110-130 V AC, M: 220-240 V AC, Q: 380-415 V AC

Not: Motorlu tip devre kesicilerde MX açtırma ve XF kapama bobinleri standart olarak bulunur.

Haberleşme sistemi için yardımcı donanımlar

Sabit tip devre kesici için BCM ULP haberleşme modülü ⁽²⁾				
Compact NS>630A standart tip için			33702	563,00
Compact NS>630A motorlu tip için			33708	563,00
Çekmeceli tip devre kesici için BCM ULP haberleşme modülü				
Compact NS>630A standart tip için			33842	563,00
Compact NS>630A motorlu tip için			33848	563,00
Compact NS800-3200 yardımcı donanımları				
MX açtırma bobini (sabit tip, 200-250 V AC / DC)			33662	289,00
MX açtırma bobini (sabit tip, 380-480 V AC)			33664	451,00
MN düşük gerilim bobini (sabit tip, 200-250 V AC / DC)			33671	323,00
MN düşük gerilim bobini (sabit tip, 380-480 V AC)			33673	421,00
Yardımcı kontaklar OF/SD/SDE			29450	64,00

Faz ayırıcı

NS800-1600 3P, önden ve arkadan bağlantı için			33622	671,00
---	--	--	-------	--------

Not: - 800-1600A arasındaki Compact NS devre kesicilerde arkadan bağlantı ve çekmeceli tipler için lütfen bize başvurunuz.

- BCM ULP haberleşme modülü haricindeki diğer tüm haberleşme yardımcı donanım aksesuarlarının referansları Masterpact NT-NW aksesuarları ile aynıdır.



BCM ULP haberleşme modülü

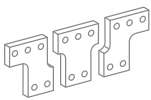

Faz ayırıcı

EasyPact MVS - Açık tip güç devre kesicileri

800 - 4000A

Life Is On

Schneider
Electric



Tip	Anma Akımı In (A)	Kesme Kapasitesi Icu (kA)	Referans	Fiyat (TL)
Elektronik korumalı				
3 Kutup 380 V AC «sabit tip»				
MVS Standart	800	65	MVS08H3MF5L	6.455,00
	1000	65	MVS10H3MF5L	6.757,00
	1250	65	MVS12H3MF5L	6.992,00
	1600	65	MVS16H3MF5L	8.067,00
	2000	65	MVS20H3MF5L	9.532,00
	2500	65	MVS25H3MF5L	11.609,00
	3200	65	MVS32H3MF5L	13.718,00
	4000	65	MVS40H3MF5L●(2)	18.249,00
MVS Motorlu (1)	800	65	MVS08H3NF5L	8.947,00
	1000	65	MVS10H3NF5L	9.249,00
	1250	65	MVS12H3NF5L	9.484,00
	1600	65	MVS16H3NF5L	10.572,00
	2000	65	MVS20H3NF5L	12.034,00
	2500	65	MVS25H3NF5L	14.011,00
	3200	65	MVS32H3NF5L	16.120,00
	4000	65	MVS40H3NF5L●(2)	20.652,00
Elektronik korumalı				
3 Kutup 380 V AC «çekmeceli tip»				
MVS Standart	800	65	MVS08H3MW5L	7.811,00
	1000	65	MVS10H3MW5L	8.113,00
	1250	65	MVS12H3MW5L	8.348,00
	1600	65	MVS16H3MW5L	9.430,00
	2000	65	MVS20H3MW5L	11.210,00
	2500	65	MVS25H3MW5L	13.218,00
	3200	65	MVS32H3MW5L	15.932,00
	4000	65	MVS40H3MW5L●(2)	20.605,00
MVS Motorlu (1)	800	65	MVS08H3NW5L	10.303,00
	1000	65	MVS10H3NW5L	10.605,00
	1250	65	MVS12H3NW5L	10.840,00
	1600	65	MVS16H3NW5L	11.936,00
	2000	65	MVS20H3NW5L	13.712,00
	2500	65	MVS25H3NW5L	15.622,00
	3200	65	MVS32H3NW5L	18.336,00
	4000	65	MVS40H3NW5L●(2)	23.007,00
Elektronik korumalı				
4 Kutup, 380 V AC «sabit tip»				
MVS Standart	800	65	MVS08H4MF5L	7.698,00
	1000	65	MVS10H4MF5L	7.998,00
	1250	65	MVS12H4MF5L	8.285,00
	1600	65	MVS16H4MF5L	9.812,00
	2000	65	MVS20H4MF5L	11.851,00
	2500	65	MVS25H4MF5L	14.633,00
	3200	65	MVS32H4MF5L	17.086,00
	4000	65	MVS40H4MF5L●(2)	22.671,00
MVS Motorlu (1)	800	65	MVS08H4NF5L	10.190,00
	1000	65	MVS10H4NF5L	10.489,00
	1250	65	MVS12H4NF5L	10.776,00
	1600	65	MVS16H4NF5L	12.318,00
	2000	65	MVS20H4NF5L	14.352,00
	2500	65	MVS25H4NF5L	17.036,00
	3200	65	MVS32H4NF5L	19.489,00
	4000	65	MVS40H4NF5L●(2)	25.073,00
4 Kutup, 380 V AC «çekmeceli tip»				
MVS Standart	800	65	MVS08H4MW5L	9.369,00
	1000	65	MVS10H4MW5L	9.668,00
	1250	65	MVS12H4MW5L	9.956,00
	1600	65	MVS16H4MW5L	11.491,00
	2000	65	MVS20H4MW5L	13.946,00
	2500	65	MVS25H4MW5L	16.647,00
	3200	65	MVS32H4MW5L	19.884,00
	4000	65	MVS40H4MW5L●(2)	25.672,00
MVS Motorlu (1)	800	65	MVS08H4NW5L	11.860,00
	1000	65	MVS10H4NW5L	12.159,00
	1250	65	MVS12H4NW5L	12.448,00
	1600	65	MVS16H4NW5L	13.998,00
	2000	65	MVS20H4NW5L	16.448,00
	2500	65	MVS25H4NW5L	19.049,00
	3200	65	MVS32H4NW5L	22.287,00
	4000	65	MVS40H4NW5L●(2)	28.074,00

(1) Motorlu Tip Devre Kesicilerde 220V MCH motor mekanizmasının yanında 220V MX açtırma ve 220V XF kapama bobinleri de birlikte gönderilir. Bütün ürünler yatay (H) bağlantılı olarak teslim edilmektedir. Dikey bağlantı için bağlantı parçasını (konnektörü) 90 derece çevirmeniz yeterli olacaktır.

(2) 4000 A ürünlerin bağlantı tipine karşılık gelen kodu referanstaki (●) yerine koyunuz.

- Yatay bağlantı için herhangi bir ibareye gerek yoktur.

V - Dikey bağlantı

M - Karma bağlantı (HV)

N - Karma bağlantı (VH)

EasyPact MVS serisinde 40F kontak devre kesici ile birlikte standart olarak gelir.

www.kavrammuhendislik.com.tr

EasyPact MVS - Yardımcı donanımlar



EasyPact MVS için motor mekanizması MCH



MX gerilim bobinleri



XF gerilim bobini

Tip		Referans	Fiyat (TL)
Sabit tipler için			
Motor Mekanizması	MCH - MVS için 100-130V AC	48211	1.863,00
	MCH - MVS için 200-240V AC	48212	1.863,00
NW için Yardımcı Kontakt	40F kontakt bloğu	48198	676,00
MX Açırma Bobini	100-130V AC/DC	47362	396,00
	200-250V AC/DC	47363	396,00
XF Kapama Bobini	100-130V AC/DC	MVS21801	396,00
	200-250V AC/DC	MVS21803	396,00
MN Düşük Gerilim Bobini	100-130 V AC/DC	47382	846,00
	200-250 V AC/DC	47383	846,00
Çekmeceli tipler için			
Motor Mekanizması	MCH - MVS için 100-130V AC	48526	1.863,00
	MCH - MVS için 200-240V AC	48527	1.863,00
NW için Yardımcı Kontakt	40F kontakt bloğu	48468	676,00
MX Açırma Bobini	100-130V AC/DC	48493	396,00
	200-250V AC/DC	48494	396,00
XF Kapama Bobini	100-130V AC/DC	MVS21802	396,00
	200-250V AC/DC	MVS21804	396,00
MN Düşük Gerilim Bobini	100-130 V AC/DC	48503	846,00
	200-250 V AC/DC	48504	846,00
Sayaç	Mekanik Sayıcı (counter)	48535	245,00
Pano Montaj Çerçevesi Şeffaf Kapak	Sabit ve çekmeceli tip için	48604	613,00
Faz Ayırıcı	Sabit tip için	48599	419,00
	Çekmeceli tip için	48600	374,00
Pano Montaj Çerçevesi	Sabit tip	48601	103,00
	Çekmeceli tip	48603	114,00
Mekanik Kilitleme (2 x MVS devre kesici)			
	Adaptasyon plakası + Çubuk mekanik kilit (2 adet sipariş edilmelidir)	48612	2.056,00
	Adaptasyon plakası (2 adet sipariş edilmelidir)	47926	1.062,00
	Kablo seti (1 adet sipariş edilmelidir)	33209	484,00
Mekanik Kilitleme (3 x MVS devre kesici)			
	3 kaynaklı (Sadece biri kapalı) (1 adet sipariş edilmelidir)	48610	5.576,00
	2 kaynak (1 kuplaj) (1 adet sipariş edilmelidir)	48609	7.729,00
	2 kaynaklı+yedeklemeli (1 adet sipariş edilmelidir)	48608	3.182,00

*Adaptasyon plakaları hem sabit hem çekmeceli tip devre kesiciler için kullanılabilir.



Masterpact NT

Tip	Anma akımı In(A)	Kesme kap. Icu (kA)	Referans	Fiyat (TL)
Enerjimetre Micrologic 2.0E korumalı, 3 kutup, 380 V AC, "sabit tip"				
Masterpact NT ML2.0E H1	630	42	NT06H1 3P ML2E••	7.617,00
	800	42	NT08H1 3P ML2E••	8.303,00
	1000	42	NT10H1 3P ML2E••	8.720,00
	1250	42	NT12H1 3P ML2E••	9.045,00
	1600	42	NT16H1 3P ML2E••	10.470,00
Masterpact NT ML2.0E H2	630	50	NT06H2 3P ML2E••	7.655,00
	800	50	NT08H2 3P ML2E••	8.344,00
	1000	50	NT10H2 3P ML2E••	8.764,00
	1250	50	NT12H2 3P ML2E••	9.090,00
	1600	50	NT16H2 3P ML2E••	10.522,00
Enerjimetre Micrologic 5.0E korumalı, 3 kutup, 380 V AC, "sabit tip"				
Masterpact NT ML5.0E H1	630	42	NT06H1 3P ML5E••	8.053,00
	800	42	NT08H1 3P ML5E••	8.779,00
	1000	42	NT10H1 3P ML5E••	9.195,00
	1250	42	NT12H1 3P ML5E••	9.520,00
	1600	42	NT16H1 3P ML5E••	10.946,00
Masterpact NT ML5.0E H2	630	50	NT06H2 3P ML5E••	8.093,00
	800	50	NT08H2 3P ML5E••	8.822,00
	1000	50	NT10H2 3P ML5E••	9.241,00
	1250	50	NT12H2 3P ML5E••	9.567,00
	1600	50	NT16H2 3P ML5E••	11.000,00
Enerjimetre Micrologic 2.0E korumalı, 3 kutup, 380 V AC, "çekmeceli tip"				
Masterpact NT ML2.0E H1	630	42	NT06H1 3P ML2EW••	9.106,00
	800	42	NT08H1 3P ML2EW••	9.925,00
	1000	42	NT10H1 3P ML2EW••	10.343,00
	1250	42	NT12H1 3P ML2EW••	10.668,00
	1600	42	NT16H1 3P ML2EW••	12.298,00
Masterpact NT ML2.0E H2	630	50	NT06H2 3P ML2EW••	9.150,00
	800	50	NT08H2 3P ML2EW••	9.975,00
	1000	50	NT10H2 3P ML2EW••	10.395,00
	1250	50	NT12H2 3P ML2EW••	10.722,00
	1600	50	NT16H2 3P ML2EW••	12.358,00
Enerjimetre Micrologic 5.0E korumalı, 3 kutup, 380 V AC, "çekmeceli tip"				
Masterpact NT ML5.0E H1	630	42	NT06H1 3P ML5EW••	9.540,00
	800	42	NT08H1 3P ML5EW••	10.399,00
	1000	42	NT10H1 3P ML5EW••	10.818,00
	1250	42	NT12H1 3P ML5EW••	11.143,00
	1600	42	NT16H1 3P ML5EW••	12.770,00
Masterpact NT ML5.0E H2	630	50	NT06H2 3P ML5EW••	9.587,00
	800	50	NT08H2 3P ML5EW••	10.452,00
	1000	50	NT10H2 3P ML5EW••	10.873,00
	1250	50	NT12H2 3P ML5EW••	11.198,00
	1600	50	NT16H2 3P ML5EW••	12.834,00

Tip	Anma akımı In(A)	Kesme kap. Icu (kA)	Referans	Fiyat (TL)
Enerjimetre Micrologic 2.0E korumalı, 4 kutup, 380 V AC, "sabit tip"				
Masterpact NT ML2.0E H1	630	42	NT06H1 4P ML2E••	9.181,00
	800	42	NT08H1 4P ML2E••	10.006,00
	1000	42	NT10H1 4P ML2E••	10.420,00
	1250	42	NT12H1 4P ML2E••	10.820,00
	1600	42	NT16H1 4P ML2E••	12.853,00
Masterpact NT ML2.0E H2	630	50	NT06H2 4P ML2E••	9.227,00
	800	50	NT08H2 4P ML2E••	10.056,00
	1000	50	NT10H2 4P ML2E••	10.472,00
	1250	50	NT12H2 4P ML2E••	10.875,00
	1600	50	NT16H2 4P ML2E••	12.918,00
Enerjimetre Micrologic 5.0E korumalı, 4 kutup, 380 V AC, "sabit tip"				
Masterpact NT ML5.0E H1	630	42	NT06H1 4P ML5E••	9.615,00
	800	42	NT08H1 4P ML5E••	10.481,00
	1000	42	NT10H1 4P ML5E••	10.895,00
	1250	42	NT12H1 4P ML5E••	11.295,00
	1600	42	NT16H1 4P ML5E••	13.327,00
Masterpact NT ML5.0E H2	630	50	NT06H2 4P ML5E••	9.663,00
	800	50	NT08H2 4P ML5E••	10.532,00
	1000	50	NT10H2 4P ML5E••	10.950,00
	1250	50	NT12H2 4P ML5E••	11.351,00
	1600	50	NT16H2 4P ML5E••	13.393,00
Enerjimetre Micrologic 2.0E korumalı, 4 kutup, 380 V AC, "çekmeceli tip"				
Masterpact NT ML2.0E H1	630	42	NT06H1 4P ML2EW••	10.984,00
	800	42	NT08H1 4P ML2EW••	11.972,00
	1000	42	NT10H1 4P ML2EW••	12.387,00
	1250	42	NT12H1 4P ML2EW••	12.787,00
	1600	42	NT16H1 4P ML2EW••	15.101,00
Masterpact NT ML2.0E H2	630	50	NT06H2 4P ML2EW••	11.039,00
	800	50	NT08H2 4P ML2EW••	12.032,00
	1000	50	NT10H2 4P ML2EW••	12.450,00
	1250	50	NT12H2 4P ML2EW••	12.850,00
	1600	50	NT16H2 4P ML2EW••	15.176,00
Enerjimetre Micrologic 5.0E korumalı, 4 kutup, 380 V AC, "çekmeceli tip"				
Masterpact NT ML5.0E H1	630	42	NT06H1 4P ML5EW••	11.418,00
	800	42	NT08H1 4P ML5EW••	12.447,00
	1000	42	NT10H1 4P ML5EW••	12.861,00
	1250	42	NT12H1 4P ML5EW••	13.261,00
	1600	42	NT16H1 4P ML5EW••	15.575,00
Masterpact NT ML5.0E H2	630	50	NT06H2 4P ML5EW••	11.474,00
	800	50	NT08H2 4P ML5EW••	12.508,00
	1000	50	NT10H2 4P ML5EW••	12.926,00
	1250	50	NT12H2 4P ML5EW••	13.327,00
	1600	50	NT16H2 4P ML5EW••	15.653,00

NT ve NW Açık tip güç devre kesicileri için

•• Arka bağlantı tipine karşılık gelen kodu referanstaki noktanın yerine koyunuz. İlk noktayı, üst bağlantı tipi; ikinci noktayı, alt bağlantı tipi için kullanınız.

NT

Örnek1: NT16H13PML2AHH: üst yatay, alt yatay bağlantılı NT1600A.

Örnek2: NT16H13PML2AHV: üst yatay, alt dikey bağlantılı NT1600A.

NW

Örnek1: NW16H13PML2EHH: üst yatay, alt yatay bağlantılı NW1600A.

Örnek2: NW16H13PML2EHV: üst yatay, alt dikey bağlantılı NW1600A.

H: yatay bağlantı

V: dikey bağlantı

F: önden bağlantı (C grubu)

5000 A ürünlerde sadece H ve V bağlantı, 6300 A ürünlerde sadece V bağlantı seçilebilir.



Masterpact NW

Tip	Anma akımı In(A)	Kesme kap. Icu (kA)	Referans	Fiyat (TL)
Enerjimetrel elektronik korumalı, 3 kutup, 380 V AC, "sabit tip"				
Masterpact NW ML2.0E N1	800	42	NW08N1 3P ML2E••	9.225,00
	1000	42	NW10N1 3P ML2E••	9.689,00
	1250	42	NW12N1 3P ML2E••	10.050,00
	1600	42	NW16N1 3P ML2E••	11.633,00
Masterpact NW ML5.0E N1	800	42	NW08N1 3P ML5E••	9.754,00
	1000	42	NW10N1 3P ML5E••	10.218,00
	1250	42	NW12N1 3P ML5E••	10.577,00
	1600	42	NW16N1 3P ML5E••	12.161,00
Masterpact NW ML2.0E H1	1250	65	NW12H1 3P ML2E••	10.311,00
	1600	65	NW16H1 3P ML2E••	11.980,00
	2000	65	NW20H1 3P ML2E••	14.250,00
	2500	65	NW25H1 3P ML2E••	17.465,00
	3200	65	NW32H1 3P ML2E••	20.736,00
	4000	65	NW40H1 3P ML2E••	27.758,00
	4000 b	100	NW40bH1 3P ML2E••	34.260,00
	5000	100	NW50H1 3P ML2E••	42.834,00
6300	100	NW63H1 3P ML2EVV	58.569,00	
Masterpact NW ML5.0E H1	1250	65	NW12H1 3P ML5E••	10.838,00
	1600	65	NW16H1 3P ML5E••	12.504,00
	2000	65	NW20H1 3P ML5E••	14.774,00
	2500	65	NW25H1 3P ML5E••	17.993,00
	3200	65	NW32H1 3P ML5E••	21.262,00
	4000	65	NW40H1 3P ML5E••	28.287,00
	4000 b	100	NW40bH1 3P ML5E••	34.786,00
	5000	100	NW50H1 3P ML5E••	43.361,00
6300	100	NW63H1 3P ML5EVV	59.096,00	
Enerjimetrel elektronik korumalı, 3 kutup, 380 V AC, "sabit tip"				
Masterpact NW ML2.0E H2	1250	100	NW12H2 3P ML2E••	10.781,00
	1600	100	NW16H2 3P ML2E••	12.481,00
	2000	100	NW20H2 3P ML2E••	15.229,00
	2500	100	NW25H2 3P ML2E••	19.221,00
	3200	100	NW32H2 3P ML2E••	22.979,00
	4000	100	NW40H2 3P ML2E••	30.371,00
	4000 b	150	NW40bH2 3P ML2E••	37.883,00
	5000	150	NW50H2 3P ML2E••	47.316,00
6300	150	NW63H2 3P ML2EVV	64.220,00	
Masterpact NW ML5.0E H2	1250	100	NW12H2 3P ML5E••	11.310,00
	1600	100	NW16H2 3P ML5E••	13.008,00
	2000	100	NW20H2 3P ML5E••	15.755,00
	2500	100	NW25H2 3P ML5E••	19.748,00
	3200	100	NW32H2 3P ML5E••	23.504,00
	4000	100	NW40H2 3P ML5E••	30.896,00
	4000 b	150	NW40bH2 3P ML5E••	38.412,00
	5000	150	NW50H2 3P ML5E••	47.842,00
6300	150	NW63H2 3P ML5EVV	64.748,00	



Masterpact NW

Tip	Anma akımı In(A)	Kesme kap. Icu (kA)	Referans	Fiyat (TL)
Enerjimetrel elektronik korumalı, 3 kutup, 380 V AC, "çekmeceli tip"				
Masterpact NW ML2.0E N1	800	42	NW08N1 3P ML2EW••	11.029,00
	1000	42	NW10N1 3P ML2EW••	11.492,00
	1250	42	NW12N1 3P ML2EW••	11.853,00
	1600	42	NW16N1 3P ML2EW••	13.663,00
Masterpact NW ML5.0E N1	800	42	NW08N1 3P ML5EW••	11.556,00
	1000	42	NW10N1 3P ML5EW••	12.021,00
	1250	42	NW12N1 3P ML5EW••	12.380,00
	1600	42	NW16N1 3P ML5EW••	14.189,00
Masterpact NW ML2.0E H1	1250	65	NW12H1 3P ML2EW••	12.340,00
	1600	65	NW16H1 3P ML2EW••	14.007,00
	2000	65	NW20H1 3P ML2EW••	16.745,00
	2500	65	NW25H1 3P ML2EW••	19.963,00
	3200	65	NW32H1 3P ML2EW••	24.168,00
	4000	65	NW40H1 3P ML2EW••	31.408,00
	4000 b	100	NW40bH1 3P ML2EW••	41.562,00
	5000	100	NW50H1 3P ML2EW••	50.137,00
Masterpact NW ML5.0E H1	1250	65	NW12H1 3P ML5EW••	12.867,00
	1600	65	NW16H1 3P ML5EW••	14.532,00
	2000	65	NW20H1 3P ML5EW••	17.270,00
	2500	65	NW25H1 3P ML5EW••	20.489,00
	3200	65	NW32H1 3P ML5EW••	24.696,00
	4000	65	NW40H1 3P ML5EW••	31.938,00
	4000 b	100	NW40bH1 3P ML5EW••	42.088,00
	5000	100	NW50H1 3P ML5EW••	50.663,00
Masterpact NW ML2.0E H2	1250	100	NW12H2 3P ML2EW••	12.811,00
	1600	100	NW16H2 3P ML2EW••	14.508,00
	2000	100	NW20H2 3P ML2EW••	17.725,00
	2500	100	NW25H2 3P ML2EW••	21.718,00
	3200	100	NW32H2 3P ML2EW••	26.411,00
	4000	100	NW40H2 3P ML2EW••	34.020,00
	4000 b	150	NW40bH2 3P ML2EW••	45.185,00
	5000	150	NW50H2 3P ML2EW••	54.618,00
Masterpact NW ML5.0E H2	1250	100	NW12H2 3P ML5EW••	13.338,00
	1600	100	NW16H2 3P ML5EW••	15.037,00
	2000	100	NW20H2 3P ML5EW••	18.252,00
	2500	100	NW25H2 3P ML5EW••	22.243,00
	3200	100	NW32H2 3P ML5EW••	26.937,00
	4000	100	NW40H2 3P ML5EW••	34.551,00
	4000 b	150	NW40bH2 3P ML5EW••	45.714,00
	5000	150	NW50H2 3P ML5EW••	55.144,00
Masterpact NW ML5.0E H2	6300	150	NW63H2 3P ML5EWVV	72.051,00

Tip	Anma akımı In(A)	Kesme kap. Icu (kA)	Referans	Fiyat (TL)
Enerjimetrel elektronik korumalı, 4 kutup, 380 V AC, "sabit tip"				
Masterpact NW ML2.0E N1	800	42	NW08N1 4P ML2E••	11.118,00
	1000	42	NW10N1 4P ML2E••	11.579,00
	1250	42	NW12N1 4P ML2E••	12.023,00
	1600	42	NW16N1 4P ML2E••	14.281,00
Masterpact NW ML5.0E N1	800	42	NW08N1 4P ML5E••	11.645,00
	1000	42	NW10N1 4P ML5E••	12.106,00
	1250	42	NW12N1 4P ML5E••	12.550,00
	1600	42	NW16N1 4P ML5E••	14.808,00
Masterpact NW ML2.0E H1	1250	65	NW12H1 4P ML2E••	12.359,00
	1600	65	NW16H1 4P ML2E••	14.738,00
	2000	65	NW20H1 4P ML2E••	17.899,00
	2500	65	NW25H1 4P ML2E••	22.157,00
	3200	65	NW32H1 4P ML2E••	25.957,00
	4000	65	NW40H1 4P ML2E••	34.615,00
	4000 b	100	NW40bH1 4P ML2E••	42.965,00
	5000	100	NW50H1 4P ML2E••	53.770,00
6300	100	NW63H1 4P ML2EVV	73.895,00	
Masterpact NW ML5.0E H1	1250	65	NW12H1 4P ML5E••	12.884,00
	1600	65	NW16H1 4P ML5E••	15.263,00
	2000	65	NW20H1 4P ML5E••	18.427,00
	2500	65	NW25H1 4P ML5E••	22.683,00
	3200	65	NW32H1 4P ML5E••	26.484,00
	4000	65	NW40H1 4P ML5E••	35.142,00
	4000 b	100	NW40bH1 4P ML5E••	43.493,00
	5000	100	NW50H1 4P ML5E••	54.298,00
6300	100	NW63H1 4P ML5EVV	74.422,00	
Enerjimetrel elektronik korumalı, 4 kutup, 380 V AC, "sabit tip"				
Masterpact NW ML2.0E H2	1250	100	NW12H2 4P ML2E••	12.915,00
	1600	100	NW16H2 4P ML2E••	15.338,00
	2000	100	NW20H2 4P ML2E••	18.591,00
	2500	100	NW25H2 4P ML2E••	24.053,00
	3200	100	NW32H2 4P ML2E••	28.357,00
	4000	100	NW40H2 4P ML2E••	37.905,00
	4000 b	150	NW40bH2 4P ML2E••	47.533,00
	5000	150	NW50H2 4P ML2E••	59.419,00
6300	150	NW63H2 4P ML2EVV	81.015,00	
Masterpact NW ML5.0E H2	1250	100	NW12H2 4P ML5E••	13.441,00
	1600	100	NW16H2 4P ML5E••	15.865,00
	2000	100	NW20H2 4P ML5E••	19.118,00
	2500	100	NW25H2 4P ML5E••	24.578,00
	3200	100	NW32H2 4P ML5E••	28.886,00
	4000	100	NW40H2 4P ML5E••	38.432,00
	4000 b	150	NW40bH2 4P ML5E••	48.061,00
	5000	150	NW50H2 4P ML5E••	59.946,00
6300	150	NW63H2 4P ML5EVV	81.543,00	

Tip	Anma akımı In(A)	Kesme kap. Icu (kA)	Referans	Fiyat (TL)
Enerjiyemreli elektronik korumalı, 4 kutup, 380 V AC, "çekmeceli tip"				
Masterpact NW ML2.0E N1	800	42	NW08N1 4P ML2EW••	13.302,00
	1000	42	NW10N1 4P ML2EW••	13.764,00
	1250	42	NW12N1 4P ML2EW••	14.206,00
	1600	42	NW16N1 4P ML2EW••	16.778,00
Masterpact NW ML5.0E N1	800	42	NW08N1 4P ML5EW••	13.830,00
	1000	42	NW10N1 4P ML5EW••	14.291,00
	1250	42	NW12N1 4P ML5EW••	14.734,00
	1600	42	NW16N1 4P ML5EW••	17.305,00
Masterpact NW ML2.0E H1	1250	65	NW12H1 4P ML2EW••	14.855,00
	1600	65	NW16H1 4P ML2EW••	17.235,00
	2000	65	NW20H1 4P ML2EW••	21.020,00
	2500	65	NW25H1 4P ML2EW••	25.277,00
	3200	65	NW32H1 4P ML2EW••	30.294,00
	4000	65	NW40H1 4P ML2EW••	39.265,00
	4000 b	100	NW40bH1 4P ML2EW••	52.079,00
	5000	100	NW50H1 4P ML2EW••	62.884,00
Masterpact NW ML5.0E H1	1250	65	NW12H1 4P ML5EW••	15.381,00
	1600	65	NW16H1 4P ML5EW••	17.760,00
	2000	65	NW20H1 4P ML5EW••	21.548,00
	2500	65	NW25H1 4P ML5EW••	25.804,00
	3200	65	NW32H1 4P ML5EW••	30.821,00
	4000	65	NW40H1 4P ML5EW••	39.791,00
	4000 b	100	NW40bH1 4P ML5EW••	52.605,00
	5000	100	NW50H1 4P ML5EW••	63.411,00
Masterpact NW ML2.0E H2	1250	100	NW12H2 4P ML2EW••	15.411,00
	1600	100	NW16H2 4P ML2EW••	17.835,00
	2000	100	NW20H2 4P ML2EW••	21.712,00
	2500	100	NW25H2 4P ML2EW••	27.173,00
	3200	100	NW32H2 4P ML2EW••	32.696,00
	4000	100	NW40H2 4P ML2EW••	42.556,00
	4000 b	150	NW40bH2 4P ML2EW••	56.646,00
	5000	150	NW50H2 4P ML2EW••	68.529,00
Masterpact NW ML5.0E H2	1250	100	NW12H2 4P ML5EW••	15.940,00
	1600	100	NW16H2 4P ML5EW••	18.360,00
	2000	100	NW20H2 4P ML5EW••	22.239,00
	2500	100	NW25H2 4P ML5EW••	27.699,00
	3200	100	NW32H2 4P ML5EW••	33.223,00
	4000	100	NW40H2 4P ML5EW••	43.081,00
	4000 b	150	NW40bH2 4P ML5EW••	57.174,00
	5000	150	NW50H2 4P ML5EW••	69.059,00
6300	150	NW63H2 4P ML5EW••	90.656,00	



NT Motor mekanizması



NW Motor mekanizması



XF-MX Gerilim bobini

Tip	Referans	Fiyat (TL)
Masterpact NT/NW - yardımcı donanımlar		
Sabit tipler için yardımcı donanımlar		
Motor mekanizması	MCH-NT için (100-130 V AC)	47395 1.863,00
	MCH-NT için (200-240 V AC)	47396 1.863,00
	MCH-NT için (277-415 V AC)	47398 1.863,00
	MCH-NW için (100-130 V AC)	48211 1.863,00
	MCH-NW için (200-240 V AC)	48212 1.863,00
	MCH-NW için (380-415 V AC)	48214 1.863,00
NW için yardımcı kontak	40F kontak bloğu (1)	48198 676,00
MX açtırma bobini	100-130 V AC	47362 396,00
MX açtırma bobini "Haberleşmeli Tip"	100-130 V AC	47323 396,00
MX açtırma bobini	200-250 V AC	47363 396,00
MX açtırma bobini "Haberleşmeli Tip"	200-250 V AC	47324 396,00
MX açtırma bobini	380-480 V AC	47365 396,00
MX açtırma bobini "Haberleşmeli Tip"	380-480 V AC	47326 396,00
XF kapama bobini	100-130 V AC	47352 396,00
XF kapama bobini "Haberleşmeli Tip"	100-130 V AC	47313 396,00
XF kapama bobini	200-250 V AC	47353 396,00
XF kapama bobini "Haberleşmeli Tip"	200-250 V AC	47314 396,00
XF kapama bobini	380-480 V AC	47355 396,00
XF kapama bobini "Haberleşmeli Tip"	380-480 V AC	47316 396,00
MN düşük gerilim bobini	100-130 V AC	47382 846,00
MN düşük gerilim bobini	200-250 V AC	47383 846,00
MN düşük gerilim bobini	380-480 V AC	47385 846,00
Çekmeceli tipler için yardımcı donanımlar		
Motor mekanizması	MCH-NT için (100-130 V AC)	47465 1.863,00
	MCH-NT için (200-240 V AC)	47466 1.863,00
	MCH-NT için (277-415 V AC)	47468 1.863,00
	MCH-NW için (100-130 V AC)	48526 1.863,00
	MCH-NW için (200-240 V AC)	48527 1.863,00
	MCH-NW için (380-415 V AC)	48529 1.863,00
NW için yardımcı kontak	40F kontak bloğu ⁽¹⁾	48468 676,00
MX Açtırma bobini	NT için (100-130 V AC)	33812 396,00
MX Açtırma bobini "Haberleşmeli Tip"	NT için (100-130 V AC)	33794 396,00
MX Açtırma bobini	NT için (200-250 V AC)	33813 396,00
MX Açtırma bobini "Haberleşmeli Tip"	NT için (200-250 V AC)	33795 396,00
MX Açtırma bobini	NT için (380-480 V AC)	33815 396,00
MX Açtırma bobini "Haberleşmeli Tip"	NT için (380-480 V AC)	33797 396,00
MX Açtırma bobini	NW için (100-130 V AC)	48493 396,00
MX Açtırma bobini "Haberleşmeli Tip"	NW için (100-130 V AC)	48460 396,00
MX Açtırma bobini	NW için (200-250 V AC)	48494 396,00
MX Açtırma bobini "Haberleşmeli Tip"	NW için (200-250 V AC)	48461 396,00
MX Açtırma bobini	NW için (380-480 V AC)	48496 396,00
MX Açtırma bobini "Haberleşmeli Tip"	NW için (380-480 V AC)	48463 396,00
XF Kapama bobini	NT için (100-130 V AC)	47442 396,00
XF Kapama bobini "Haberleşmeli Tip"	NT için (100-130 V AC)	47414 396,00
XF Kapama bobini	NT için (200-250 V AC)	47443 396,00
XF Kapama bobini "Haberleşmeli Tip"	NT için (200-250 V AC)	47415 396,00
XF Kapama bobini	NT için (380-480 V AC)	47445 396,00
XF Kapama bobini "Haberleşmeli Tip"	NT için (380-480 V AC)	47417 396,00
XF Kapama bobini	NW için (100-130 V AC)	48483 396,00
XF Kapama bobini "Haberleşmeli Tip"	NW için (100-130 V AC)	48451 396,00
XF Kapama bobini	NW için (200-250 V AC)	48484 396,00
XF Kapama bobini "Haberleşmeli Tip"	NW için (200-250 V AC)	48452 396,00
XF Kapama bobini	NW için (380-480 V AC)	48486 396,00
XF Kapama bobini "Haberleşmeli Tip"	NW için (380-480 V AC)	48454 396,00
MN Düşük gerilim bobini	NT için (200-250 V AC)	33822 846,00
	NT için (380-480 V AC)	33824 846,00
	NW için (100-130 V AC)	48503 846,00
	NW için (200-250 V AC)	48504 846,00
	NW için (380-480 V AC)	48506 846,00

Tip	Referans	Fiyat (TL)
-----	----------	------------

Micrologic kontrol ünitesi ve Haberleşme sistemi - yardımcı donanımlar

Haberleşme sistemi için yardımcı donanımlar

FDM121 Pano Gösterge Modülü Referans Kiti (TRV00121+54444+TRV00880+LV434197) ⁽³⁾	FDM121	1.464,00
---	--------	----------

Sabit tip devre kesici için BCM ULP haberleşme modülü ⁽²⁾

Masterpact NT için	47405	552,00
Masterpact NW için	48188	552,00

Çekmeceli tip devre kesici için BCM ULP haberleşme modülü

Masterpact NT için	47485	552,00
Masterpact NW için	48384	552,00

ULP Modbus interface modül, IFM	TRV00210	472,00
---------------------------------	----------	--------

ULP Cord bağlantı kablosu	0,35 m	LV434195	148,00
	1,3 m	LV434196	155,00
	3 m	LV434197	190,00

RJ45 / RJ45 haberleşme kablosu	1 m x 5 adet	TRV00810	206,00
	2 m x 5 adet	TRV00820	218,00
	3 m x 5 adet	TRV00830	268,00

Batarya modülü

24V güç kaynağı	54446	2.203,00
-----------------	-------	----------

Mekanik çalışma sayacı

Masterpact NT için	33895	181,00
Masterpact NW için	48535	245,00

Masterpact NT/NW - diğer yardımcı donanımlar

Pano montaj çerçeveleri

Masterpact NT sabit tip	33718	74,00	
Masterpact NT çekmeceli tip	33857	88,00	
Masterpact NW sabit tip	48601	103,00	
Masterpact NW çekmeceli tip	48603	114,00	
Faz ayırıcı	NT630-1600 3P, önden ve arkadan bağlantı için	33622	671,00

(1) Masterpact NT ve NW devre kesicilerde 40F kontak bloğu standart olarak bulunur.

(2) Kalite standartları gereğince montajının Schneider Electric tarafından yapılması gerekmektedir. Bundan dolayı BCM ULP siparişinin devre kesici siparişi sırasında verilmesi gerekmektedir.

(3) FDM121 referansının siparişi açıldığı takdirde pano gösterge modülünün çalışması için BCM ULP haberleşme modülü haricindeki gerekli aksesuarlar bir arada sevk edilecektir.

Not:

• Fiyat listesindeki, sadece koruma özelliğine sahip Micrologic Kontrol Ünitesi Compact NS>630A devre kesicilerinde FDM 121 Pano Gösterge Modülünü kullanmak mümkün değildir.

• Compact NS>630A devre kesicilerinin, FDM 121 ile bağlantı kurabilecek diğer Micrologic Kontrol Üniteleri için 444 30 30

Müşteri Destek Merkezi'ni arayınız.

• Compact NS>630A ve Masterpact NT&NW devre kesicilerini FDM 121 Pano Gösterge Modülü'ne bağlayabilmemiz için:

- BCM ULP Haberleşme Modülü'ne

- 24V DC Harici Güç kaynağına

- ULP bağlantı kablosuna ihtiyacınız vardır.

• Compact NS>630A, Masterpact NT&NW devre kesicilerinde kullanılabilecek Micrologic Kontrol Üniteleri ile ilgili detaylı bilgi için listenin sonundaki Micrologic Panorama'dan faydalanabilirsiniz.



FDM121 Pano Gösterge Modülü



BCM ULP haberleşme modülü



24V DC harici güç kaynağı



Batarya modülü



Mekanik sayaç

Kaynak Transfer Sistemleri

Compact INS-INV ve Compact NSX

Life Is On

Schneider
Electric

Compact INS-INV ile Manuel Transfer Şalteri (Tek Parça)



Tip	In	Referans	Fiyat (TL)	
3 Kutuplu	Compact INS 250	100	31140	1.623,00
	Compact INS 250	160	31144	1.663,00
	Compact INS 250	200	31142	1.768,00
	Compact INS 250	250	31146	1.873,00
	Compact INS 320	320	31148	2.454,00
	Compact INS 400	400	31150	2.600,00
	Compact INS 500	500	31152	2.849,00
	Compact INS 630	630	31154	3.641,00
Kuplaj Aksesuarı (kısa terminal koruyucu ile)	Compact INS 250	250	LV429359	1.491,00
	Compact INS 320, Compact INS 630	320-630	LV432620	2.000,00

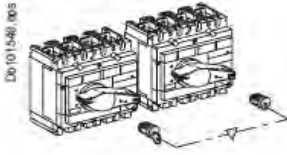

Mekanik Kilitleme (Tek parça manuel yük transferi için)	Kilit adaptörü		31097	65,00
	Ronis1351B.500		41940	193,00
	Profalux KS5 B24 D4Z		42888	193,00
Uzatılmış Döner Kol (Tek parça manuel yük transferi için) <i>* İki yük ayırıcı ile yük transferi için gerekli aksesuarlar sf. 55'te yer almaktadır.</i>	Tüm tipler için		31055	450,00

Compact NSX 100-630 ile Uzaktan Kontrollü Kaynak Transfer Sistemleri

Uzaktan Kontrollü Enversör Sistemler için Gerekli Bileşenler

- 2 adet motor mekanizmalı devre kesici
- 1 adet kaide levhası (mekanik ve elektriksel kilitleme ünitesi + taşıyıcı plaka)
- 2 adet soket (plug-in) kiti; (devre kesici eğer soketli isteniyorsa)
- 2 ad hareketli konnektör, 2 adet sabit konnektör ve 2 adet destek parçası (devre kesici eğer soketli isteniyorsa)
- 2 adet OF kontak
- 2 adet SDE kontak
- 1 adet kuplaj aksesuarı (opsiyonel)
- 1 adet otomatizm ünitesi (ACP + BA veya ACP + UA)



Tip	Anma akımı In(A)	In	Referans	Fiyat (TL)
Kaide levhası (mekanik ve elektriksel kilitleme ünitesi + taşıyıcı plaka)	NSX100/250 + NSX100/250 için		29350	2.097,00
	NSX400/630 + NSX100/630 için		32610	2.500,00
Taşıyıcı Plaka (mekanik kilitleme dâhil)* <i>*Taşıyıcı plaka kilitleme pimi içermemektedir.</i>	NSX100/250 + NSX100/250 için		29349	594,00
	NSX400/630 + NSX100/630 için		32609	1.021,00
IVE elektriksel kilitleme ünitesi	48 - 415 V AC 50/60Hz		29352	1.389,00
Kaide levhası üzerinden kilitleme pimleri**	NSX100/250 için		LV429270	71,00
**Kaide levhası ile birlikte mutlaka sipariş edilmelidir. Her referans 1 adet pim içermektedir.	NSX400/630 için		LV432520	101,00
Otomatizm ünitesi	(ACP + BA) 220-240 V 50/60 Hz		29470	3.753,00
	(ACP + UA) 220-240 V 50/60 Hz		29472	3.924,00

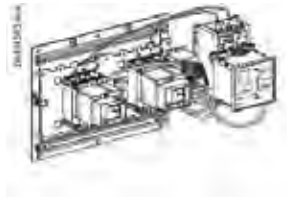

BA: Şebeke-şebeke inversör set için otomatizm ünitesi
UA: Şebeke-jeneratör inversör set için otomatizm ünitesi
IVE, motor mekanizması ve otomatizm ünitesinin besleme gerilimleri aynı olmalıdır.

Kaynak Transfer Sistemleri

Compact NS, Masterpact NT, Masterpact NW ve EasyPact MVS (2'li ve 3'lü)

Life Is On

Schneider
Electric



Compact NS630b-1600 serisiyle otomatik enversör set için gerekli aksesuarlar

- 2 adet motor mekanizmalı sabit tip ComPact NS devre kesici
- 2 adet OF kontağı
- 2 adet SDE kontağı
- 2 adet CE devrede konum kontağı (çekmeceli tipler için)
- 1 adet mekanik kilit (kablo ile dikey/yatay bağlantı veya çubuk ile dikey bağlantı için)
- 1 adet IVE elektriksel kilitleme ünitesi
- 1 adet adaptör kit
(Devre kesiciler ile IVE arasındaki bağlantılar için kullanılır)
- 1 adet otomatizm ünitesi
Şebeke - Şebeke kaynak değiştirme için => ACP + BA
Şebeke- Jeneratör kaynak değiştirme için => ACP + UA

Masterpact NT ve NW serisiyle otomatik enversör set için gerekli aksesuarlar

- 2 adet sabit tip Masterpact devre kesici
- 2 adet motor mekanizması (MCH)
- 2 adet açtırma bobini MX
- 2 adet kapama bobini XF
- 2 adet kapamaya hazır kontak PF
- 2 adet enversör kontak (40F) (Şalter üzerinde standart olarak bulunmaktadır)
- 1 adet mekanik kilit (çubuk ile dikey bağlantı için)
- 2 adet adaptasyon plakası ve 1 adet kablo seti (kablo ile dikey / yatay bağlantı için)
- 1 adet IVE elektriksel kilitleme ünitesi
- 1 adet adaptör kit
(Devre kesiciler ile IVE arasındaki bağlantılar için kullanılır)
- 1 adet otomatizm ünitesi
Şebeke - Şebeke kaynak değiştirme için => ACP + BA
Şebeke- Jeneratör kaynak değiştirme için => ACP + UA

EasyPact MVS serisiyle 2 kaynak arası otomatik enversör sistemi için gerekli bileşen ve aksesuarlar

- 2 adet motorlu EasyPact MVS devre kesici
(2 adet motor mekanizması MCH, 2 adet açtırma bobini (MX) ve 2 adet kapama bobini (XF) dâhildir)
- 2 adet kapamaya hazır kontak (PF)
- 2 adet enversör kontak (40F) (Şalter üzerinde standart olarak bulunmaktadır)
- Mekanik Kilitleme
Çubuk mekanik kilitleme için => 2 adet çubuk mekanik kilit
Kablo ile mekanik kilitleme için => 2 adet adaptasyon plakası
=> 1 adet kablo seti
- 1 adet IVE elektriksel kilitleme ünitesi
- 1 adet adaptör kit
(Devre kesiciler ile IVE arasındaki bağlantılar için kullanılır)
- 1 adet otomatizm ünitesi
Şebeke - Şebeke kaynak değiştirme için => ACP + BA
Şebeke- Jeneratör kaynak değiştirme için => ACP + UA

Kablo ile dikey mekanik kilitleme



Çubuk ile dikey mekanik kilitleme

Tip	Referans	Fiyat (TL)
Mekanik kilit (Compact NS800-1600, sabit tip)		
çubuk ile dikey bağlantı	33910	1.226,00
kablo ile dikey / yatay bağlantı	33911	1.550,00
Mekanik kilit (Masterpact NT)		
çubuk ile dikey bağlantı sabit tip için	33912	1.922,00
çubuk ile dikey bağlantı çekmeceli tip için	33913	1.922,00
kablo ile dikey / yatay bağlantı adaptasyon plakası, sabit tip için	33200	998,00
kablo ile dikey / yatay bağlantı adaptasyon plakası, çekmeceli tip için	33201	998,00
kablo seti	33209	484,00
Mekanik kilit (2xMasterpact NW)		
çubuk ile dikey bağlantı sabit ve çekmeceli tip için	48612	2.056,00
kablo ile dikey / yatay bağlantı adaptasyon plakası sabit ve çekmeceli tip için	47926	1.062,00
kablo seti	33209	484,00
Mekanik kilit (3xMasterpact NW) 3 adaptasyon plakası+kablolardan oluşan set		
Kablo ile bağlantı sabit ve çekmeceli tip için		
	3 kaynaklı (sadece biri kapalı)	48610 5.576,00
	2 kaynaklı (bir bağlayıcı)	48609 7.729,00
	2 kaynaklı +yedeklemeli	48608 3.182,00
Otomatizm ünitesi		
(ACP + BA) 220-240 V 50/60 Hz NS ve Masterpact için	29470	3.753,00
(ACP + BA) 380-415 V 50/60 Hz NS ve Masterpact için	29471	3.753,00
(ACP + UA) 220-240 V 50/60 Hz NS ve Masterpact için	29472	3.924,00
(ACP + UA) 380-415 V 50/60 Hz NS ve Masterpact için	29473	3.924,00
IVE elektriksel kilitleme ünitesi	29352	1.389,00
Adaptör kit	54655	470,00
PF kapamaya hazır kontak (NT / NW, sabit)	47342	259,00
PF kapamaya hazır kontak (NT çekmeceli)	47432	259,00
PF kapamaya hazır kontak (NW çekmeceli)	48469	259,00

(1) BA: Şebeke-şebeke enversör set için otomatizm ünitesi

(2) UA: Şebeke-jeneratör enversör set için otomatizm ünitesi

(3) 29472, 220/240 V AC uygulamalarda F-N, F-F ve 3F üzerinden kontrol yapar.

(4) 29473, 380/415 V AC uygulamalarda F-F ve 3F üzerinden kontrol yapar.

(5) IVE, motor mekanizması ve otomatizm ünitesinin besleme gerilimleri aynı olmalıdır.

(6) 3 adet veya çekmeceli tip Masterpact devre kesici ile yapılan enversör set için lütfen bize danışınız.



FDM128



I/O MODÜL



COM X510



IFM



IFE



SMARTLINK SI B



REFLEX



RCA



BCM ULP



NSX CORD

Tip	Açıklama	Referans	Fiyat (TL)
-----	----------	----------	------------

Pano Gösterge Modülleri

Tip	Açıklama	Referans	Fiyat (TL)
Pano Gösterge Modülleri	FDM 128 Pano Gösterge Modülü	LV434128	2.131,00
	FDM 121 Pano Gösterge Modülü	TRV00121	709,00
	FDM121 Referans Kiti (Compact NSX için)*	FDM121NSX	1.307,00
	FDM121 Referans Kiti (Compact NS, Masterpact NT ve NW için)**	FDM121	1.464,00

*FDM121NSX referansının siparişi açıldığı takdirde TRV00121, 54444, LV434202 ve TRV00880 referansları birlikte sevk edilecektir.

**FDM121 referansının siparişi açıldığı takdirde TRV00121, 54444, LV434197 ve TRV00880 referansları birlikte sevk edilecektir.

Aksesuarları	Hat sonlandırıcı (FDM 121 için kullanılır)	TRV00880	68,00
--------------	--	----------	-------

Giriş-Çıkış Modülü

	I/ O Giriş-Çıkış Modülü (Çekmece Durum Bilgisi)	LV434063	1.449,00
--	---	----------	----------

Veri Kaydedici ve Web Sunucuları, Gateway ve Arayüzler

Tip	Açıklama	Referans	Fiyat (TL)
Veri Kaydedici - Web Sunucuları ve Aksesuarları	Com'X 210 (EGX300 yerine gelmiştir)	EBX210	2.520,00
	Com'X 510 (EGX300 yerine gelmiştir)	EBX510	3.090,00
	EBXA-USB-WIFI Aksesuarı	EBXA-USB-WIFI	423,00
	EBXA-GPRS Aksesuarı	EBXA-GPRS	644,00
	EBXA-ANT-5M Aksesuarı	EBXA-ANT-5M	333,00

Gateway ve Aksesuarları	Link150 Gateway (EGX100MG yerine gelmiştir)	EGX150	1.782,00
	IFE Devre Kesici Ethernet Arayüzü ve Gateway	LV434011	2.016,00

Arayüzler ve Aksesuarları	IFE Devre Kesici Ethernet Arayüzü	LV434010	1.449,00
	IFM Devre Kesici Modbus Arayüzü	TRV00210	472,00
	IFM istifleme soketi (10'LU)	TRV00217	524,00

Smartlink ve Aksesuarları

Smartlink	Acti9 Smartlink Modbus	A9XMSB11	1.326,90
-----------	------------------------	----------	----------

UYARI: Fiyatlar Euro'dur.	Acti9 Smartlink SI D Ethernet YENİ	A9XMWA20	230 Euro
---------------------------	---	----------	----------

UYARI: Fiyatlar Euro'dur.	Acti9 Smartlink SI B Ethernet YENİ	A9XMZA08	455 Euro
---------------------------	---	----------	----------

PowerTag referansları için sayfa 18'e göz atınız.

Tip	Açıklama	Referans	Fiyat (TL)
-----	----------	----------	------------

Aksesuarları	RCA Uzaktan Kapama Modülü 3P/4P (Haberleşmeli)	A9C70124	1.131,40
	Reflex Manevra Modülü	A9C18195	627,00
	iACT24 230VAC	A9C15924	187,80
	iATL24 230VAC	A9C15424	187,80
	iOF+SD24	A9A26897	123,10
	OF+SD24	A9N26899	123,10
	RJ45 / RJ45 3m x 5	TRV00830	268,00
	Test Amaçlı Pc (Usb) Smartlink Bağlantısı	A9XCATM1	374,40
	6 kısa kablo:100 mm	A9XCAS06	132,70
	6 orta kablo:160 mm	A9XCAM06	156,40
	6 uzun kablo:870 mm	A9XCAL06	180,10
	6 uzun kablo:870 mm	A9XCAU06	156,40
	12 5 PIM Konektör (Ti24)	A9XC2412	122,00
	Din Ray için montaj kiti	A9XMFA04	132,70
	Multiclip 200 için montaj kiti	A9XM2B04	75,80
Multiclip 80 için kilit aksesuarı	A9XMLA02	28,60	

Devre Kesici Aksesuarları

Veri İletişim Modülü	BCM ULP NT Sabit	47405	552,00
	BCM ULP NW Sabit	48188	552,00
	BCM ULP NT Çekmeceli	47485	552,00
	BCM ULP NW Çekmeceli	48384	552,00
	BSCM Modülü (NSX)	LV434205	618,00

Kablolar	Compact NSX Haberleşme Kablosu 0,35 m	LV434200	220,00
	Compact NSX Haberleşme Kablosu 1,3m	LV434201	228,00
	Compact NSX Haberleşme Kablosu 3m	LV434202	235,00

Güç Kaynağı	200-240V AC Güç Kaynağı	54444	522,00
-------------	-------------------------	-------	--------

Enerji Yönetim Yazılımları

Enerji Yönetim Yazılımları	Başlangıç Kiti	PSWSYNCZZSPEZZ	-
----------------------------	----------------	----------------	---

*PME Starter Kit ile birlikte yarım günlük bir tanıtım eğitimi ücretsiz olarak verilir. Fiyat için lütfen EcoBuilding Fiyat Listesi'ne bakınız.

	PM8000 serisi	PM5500 serisi	PM5300 serisi	PM2000 serisi	PM5100 serisi	PM1000/PM1200	DM6000/6200
	Gelişmiş	Üst	Orta	Orta	Orta	Orta	Giriş
Yerine Geçtiği referanslar					PM 800 Serisi*	PM 700 Serisi*	
Giriş, Çıkış, Besleme Gücü							
3-faz/tek faz	•/•	•/•	•/•	•/•	•/•	•/•	•/•
Dijital I/O / Analog I/O	36/24	6 / 0	4 / 0	4 / 4	1 / 0	-/-	-/-
Güç besleme opsiyonları	AC/DC	AC/DC	AC/DC	AC/DC	AC/DC	AC/DC	AC/DC
Güç ve enerji ölçümleri							
Gerilim, akım, frekans, güç faktörü	•	•	•	•	•	•	•
Güç / Demand	•/•	•/•	•/•	•/•	•/•	•/•	-
Enerji / kullanım süresi (energy per shift)	•/•	•/•	•/•	•/•	•/•	•/•	-
IEC / ANSI enerji doğruluk sınıfı	0,2	0,2	0,5	0,5	0,5	0,5	1
Kayıp kompanzasyon	-	-	-	-	-	-	-
Güç kalitesi analizi							
EN50160 uygunluk raporlaması / IEC 61000-4-30 Class A veya S	•/S	•/•	-/-	-/-	-/-	-/-	-/-
Flicker (kırışma) ölçümü	-	-	-	-	-	-	-
Transient (yüksek hızlı geçici kesinti) izleme	-	-	-	-	-	-	-
Gerilim dalgalanması (sag/swell), yönlü arıza kaydı	•/•	-/-	-/-	-/-	-/-	-/-	-/-
Harmonik bozulma: toplam/ tek tek / ortalama	•/•/-	•/•/-	•/•/-	•/•/-	•/•/-	•/•/-	-/-/-
Dalgaformu kaydı	•	•	-	-	-	-	-
Entegre data ve olay kaydı							
Trend çizme / geleceğe dönük tahmin / faturalama	•/•/•	-/-/-	-/-/-	-/-/-	-/-/-	-/-/-	-/-/-
Minimum ve maksimum	•	•	•	•	•	•	-
Zaman etiketli olay ve alarmlar	•	•	•	•	•	-	-
Zaman etiketleme çözünürlüğü (saniye)	0,001	1	1	1	1	-	-
Zaman senkronizasyonu: Network / GPS / IRIG-B / DCF77-B	•/•/•/-	-/-/-/-	-/-/-/-	-/-/-/-	-/-/-/-	-/-/-/-	-/-/-/-
Ayar noktaları, alarm, kontrol							
Alarmları loglama / alarm durumunda mesaj atma	•/•	•/•	•/•	•/•	•/•	-/-	-/-
Data kaydının tetiklenmesi / dalgaformu yakalama	•/•	-/-	-/-	-/-	-/-	-/-	-/-
Röle veya dijital çıkışları tetiklenmesi	•	•	•	•	•	•	-
Diğer özellikler							
Kullanıcıya özel programlama	•	-	-	-	-	-	-
İndirilebilir firmware	•	•	•	•	•	•	-
Haberleşme							
Portlar:							
Ethernet: Bakır / Fiber	2 / -	2 / -	1 / -	- / -	- / -	- / -	- / -
Ethernet-seri çevirici	•	•	-	-	-	-	-
Telefon modemi	-	-	-	-	-	-	-
Modem-seri çevirici	-	-	-	-	-	-	-
Infrared port	-	-	-	-	-	-	-
RS485/RS232	•/-	•/-	•/-	•/-	•/-	• (PM1200) / -	• (DM 6200) / -
Diğer: Web sunucu / Email / SNMP / XML	•/•/•/•	•/-/-/-	-/-/-/-	-/-/-/-	-/-/-/-	-/-/-/-	-/-/-/-
Protokoller: Modbus / DNP / MV-90 / DLMS	•/•/•/-	•/-/-/-	•/-/-/-	•/-/-/-	•/-/-/-	•/-/-/-	•/-/-/-
Protokoller: IEC61850 / Jbus / M-Bus / LON / BACnet	•/-/-/-/-	-/-/-/-/-	-/-/-/-/-	-/-/-/-/-	-/-/-/-/-	-/-/-/-/-	-/-/-/-/-
Eski referans*	Muadil Yeni referans						
PM710 MG	METSEPM5110						
PM810MG	METSEPM5310						
PM820 MG	METSEPM5310						

PM2000 Serisi Enerji Analizörleri

Özellikler	PM2110	PM2120	PM2130	PM2210	PM2220	PM2230
Doğruluk Sınıfı (Wh)	1.0		0.5S	1.0		0.5S
Doğruluk Sınıfı (VARh)	1.0					
Doğruluk Sınıfı (VAh)	+/- %0.5					
Akım (Faz aşına, ortalama ve hesaplanan nötr)	■					
Gerilim (Faz-nötr, fazlar arası ve ortalama)	■					
Güç faktörü	Gerçek GF	Gerçek PF Değişen PF*		Gerçek GF	Gerçek PF Değişen PF*	
Frekans (herhangi bir faz üzerinden)	■					
Güç (W, VA, VAR : faz başına ve toplam)	■					
3 Faz Dengesizliği %	Akım	Akım Gerilim*		Akım	Akım Gerilim*	
Talep Parametreleri (Gerçek zamanlı, öngörülül ve tepe değerler ; W, VA, VAR, A) Tarih ve saat etiketlemesi (tepe talep değeri için)	■ (no timestamp)	■		■ (no timestamp)	■	
Enerji (Wh, Vah, VARh ; 4 kadran) Gönderildi (Import), Alındı (Export)	Gönderildi, Alındı	Gönderildi, Alındı Toplam*, Net*, Son Resetleme*		Gönderildi, Alındı Toplam, Net	Gönderildi, Alındı Toplam*, Net*, Son Resetleme*	
Aktif yük sayacı, ölçme süresi, çalışma süresi ve güç çıkış sayacı	Haberleşme ile		■			
THD (Fazlar arası ya da faz nötr gerilim, faz başı akım)	■					
Fazbaşına gerilim, akım harmonikleri		>=15.	>=31.		>=15.	>=31.
Min)/Maks gerçek zamanlı saat - tarih saat etiketlemesi ile (Ortalama ya da toplam faz-faz, faz-nötr akım, GF, Hz, W, VA, VAR)	■					
Haberleşme	Darbe Çıkış	RS-485		Darbe Çıkış	RS-485	
Harici Analog Giriş Çıkış Modülü (2 giriş 2 çıkış)			■			■
Harici Dijital Giriş Çıkış Modülü (2 giriş 2 çıkış)			■			■
Veri kaydetme (2 parametreye kadar) Güç (W, VA, VAR) Çift yönlü enerji (+/-Wh, +/-Vah, +/-VARh) Talep değerler (W, VA, VAR - süre aralıkları ayarlanabilir)			■			
Ortalama Gerilim, Ortalam Akım, Toplam Aktif Güç ve Enerji Değerleri Ekran görüntüsü - 12 am Snapshot					■	
Kullanıcı tarafından belirlenen birimler ile tüketim gösterimi (CO ₂ salınımı, enerji maliyetleri vb.)					■	

*Haberleşme üzerinden görülebilir.

**Her Giriş Çıkış Modülü PM2130 ya da PM2230 ile birlikte kullanılabilir. Bu modülle kumanda gerilimi faz nötr 90-300VAC / DC olabilir.

PM5000 Serisi Enerji Analizörleri

Özellikler	PM5100		PM5300				PM5500	
	PM5100	PM5110	PM5310	PM5320	PM5330	PM5340	PM5560	PM5563
Kurulum								
Hızlı kurulum, entegre ekranlı panel montajı								
Hızlı kurulum, DIN rayına monte edilebilir	-	-	-	-	-	-	-	-
Doğruluk	0.5S	0.5S	0.5S	0.5S	0.5S	0.5S	0.2S	0.2S
Ekran								
Arka aydınlatmalı LCD, çoklu dil seçeneği, çubuk grafikler, 6 hat, 4 eş zamanlı değer								
Güç ve enerji ölçümü								
Trifaze gerilim, akım, güç, talep, enerji, frekans, güç faktörü								
Çoklu tarife	-	-	4	4	4	4	8	8
Güç kalitesi analizi								
THD, thd, TDD								
Harmonikler, ayrı ayrı (tek)	15.	15.	31.	31.	31.	31.	63.	63.
I/O'lar ve röleler								
I/O'lar	1DO	1DO	2DI/2DO	2DI/2DO	2DI/2DO	2DI/2DO	4DI/2DO	4DI/2DO
Röleler	0	0	0	0	2	2	0	0
Alarmlar ve kontrol								
Alarmlar	33	33	35	35	35	35	52	52
Nokta yanıtlama süresini ayarlayın, saniye	1	1	1	1	1	1	1	1
Tel ve çok koşullu alarmlar	-	-	-	-	-	-	-	-
Boolean alarm lojığı	-	-	-	-	-	-	-	-
Haberleşmeler								
Modbus protokollü seri bağlantı noktaları	-	1	1	-	1	-	1	1
Modbus TCP protokollü Ethernet bağlantı noktası	-	-	-	1	-	1	2**	2**
Web sayfaları ile dâhilî web sunucusu	-	-	-	-	-	-	-	-
MID'ye hazır uyumluluk, EN50470-1/3, Ek B ve Ek D Sınıf C	PM5111				PM5331	PM5341	PM5561	

Tanım	Açıklama	Referans	Fiyat (TL)
Kilowatt - Saat Ölçerler ve Multimetreler			
iEM3000 serisi, DIN ray tipi			
iEM3100 Serisi 3faz kWh ölçer 63A	iEM3150-Modbus	A9MEM3150	734,00
iEM3100 Serisi 3faz kWh ölçer 63A	iEM3155-Modbus-MID	A9MEM3155	893,00
iEM3200 Serisi 3faz kWh ölçer-Akım Trafolu	iEM3250-Modbus	A9MEM3250	734,00
iEM3200 Serisi 3faz kWh ölçer-Akım Trafolu	iEM3255-Modbus-MID	A9MEM3255	893,00
iEM3300 Serisi 3faz kWh ölçer-Akım Trafolu	iEM3350-Modbus	A9MEM3350	1.208,00
iEM3300 Serisi 3faz kWh ölçer-Akım Trafolu	iEM3355-Modbus-MID	A9MEM3355	1.324,00
Multimetreler			
DM6000 serisi, pano tipi			
DM6000 Serisi Multimetreler	DM6000	METSEDM6000	363,00
DM6000 Serisi Multimetreler	DM6200 haberleşmeli	METSEDM6200	398,00
Temel seviye enerji analizörleri			
PM1000 serisi, pano tipi			
PM1000 enerji analizörü	CT/5A	METSEPM1000	525,00
PM1200 enerji analizörü	CT/5A , Modbus haberleşmeli	METSEPM1200	605,00
PM3200 serisi, DIN ray tipi			
PM3200 (CT/5A) enerji analizörü	PM3255, Modbus haberleşmeli, dahili hafıza	METSEPM3255	1.096,00



iem3100



iem3200



DM6000



PM1000



PM3200

Tip	Açıklama	Referans	Fiyat (TL)
-----	----------	----------	------------

Orta seviye enerji analizörleri

PM2000 Serisi

PM2000 Serisi enerji analizörü	PM2110 LED THD POP Class 1.0	METSEPM2110	522,00
PM2000 Serisi enerji analizörü	PM2120 LED THD RS485 RTC 15.Har Class 1.0	METSEPM2120	560,00
PM2000 Serisi enerji analizörü	PM2130 LED 31st Har, Veri Kaydı	METSEPM2130	581,00
PM2000 Serisi enerji analizörü	PM2210 LCD POP	METSEPM2210	793,00
PM2000 Serisi enerji analizörü	PM2220 LCD RS485 Min/Max RTC 15th Harmonik	METSEPM2220	851,00
PM2000 Serisi enerji analizörü	PM2230 LCD RS485 Min/Max RTC 31st Harmonik, Veri Kaydı	METSEPM2230	882,00
PM2000 Serisi enerji analizörü	PM2x30 Dijital IO Modül 2-IO 14	METSEPM2KDGTLIO22	264,00
PM2000 Serisi enerji analizörü	PM2x30 Analog IO Modül 2-IO 14	METSEPM2KANLGI022	331,00
PM2000 Serisi enerji analizörü	PM2x30 Analog IO Modül 1-IO 14	METSEPM2KANLGI011	294,00

Üst seviye enerji analizörleri

PM5000 Serisi

PM5000 Serisi enerji analizörü	PM5100, 0.5S, 15.harmonik, 1DO	METSEPM5100	1.187,00
PM5000 Serisi enerji analizörü	PM5110, 0.5S, 15.harmonik, 1DO, Modbus seri bağlantı	METSEPM5110	1.317,00
PM5000 Serisi enerji analizörü	PM5310, 0.5S, 31.harmonik, 2DI/2DO, Modbus seri bağlantı	METSEPM5310	1.493,00
PM5000 Serisi enerji analizörü	PM5340, 0.5S, 31.harmonik, 2DI/2DO, 2 Röle, Modbus TCP ethernet	METSEPM5340	1.677,00
PM5000 Serisi enerji analizörü	PM5560, 0.2S, 63.harmonik, 4DI/2DO, Modbus seri bağlantı, 2 ethernet, yeni BacNet	METSEPM5560	2.696,00
PM5000 Serisi enerji analizörü	PM5563, 0.2S, 63.harmonik, 4DI/2DO, Modbus seri bağlantı, 2 ethernet ayrı ekranlı , yeni BacNet	METSEPM5563RD	3.468,00

PM8000 Serisi

PM8000 Serisi enerji analizörü	PM8000 Pano Monte Ekranlı	METSEPM8240	5.162,00
PM8000 Serisi enerji analizörü	PM8000 DIN Rayı Monte Ekransız	METSEPM8243	4.662,00
PM8000 Serisi enerji analizörü	PM8000 Din Rayı Monte Uzaktan İzleme	METSEPM8244	6.208,00
PM8000 Serisi enerji analizörü	Uzaktan izleme, renkli LCD, 96x96	METSEPM89RD96	1.514,00
PM8000 Serisi enerji analizörü	Yedek donanım kiti, PM8000	METSEPM8HWK	256,00
PM8000 Serisi enerji analizörü	Yedek donanım kiti, PM8000, uzaktan izle	METSEPM8RDHWK	200,00
PM8000 Serisi enerji analizörü	Sealink kit	METSEPM8000SK	268,00



METSEPM21**



METSEPM22**



METSEPM5100



METSEPM5340



METSEPM5563RD



METSEPM82**

Bağlantı Tipi	Uygun Kablo Çapı/Bara Ölçüsü	Çevrim Oranı	Maksimum Güç	Referans	Fiyat (TL)
Ölçü Akım Trafoları (Doğruluk Sınıfı : 0,5)					
* Doğruluk sınıfları belirtilen referanslarda 1'dir.					
** Doğruluk sınıfları belirtilen referanslarda 3'tür.					
Kablo	21 mm	40/5	1VA**	METSECT5CC004	82,00
Kablo	21 mm	50/5	1,25VA*	METSECT5CC005	81,00
Kablo	21 mm	60/5	1,25VA*	METSECT5CC006	81,00
Kablo	21 mm	75/5	2,5 VA*	METSECT5CC008	81,00
Kablo	21 mm	100/5	2 VA	METSECT5CC010	81,00
Kablo	21 mm	125/5	2,5 VA	METSECT5CC013	81,00
Kablo	21 mm	150/5	3 VA	METSECT5CC015	83,00
Kablo	21 mm	200/5	4 VA	METSECT5CC020	87,00
Kablo	21 mm	250/5	5 VA	METSECT5CC025	89,00
Bara	32 x 65 mm	400/5	4 VA	METSECT5DA040	159,00
Bara	32 x 65 mm	500/5	8 VA	METSECT5DA050	159,00
Bara	32 x 65 mm	600/5	8 VA	METSECT5DA060	159,00
Bara	32 x 65 mm	800/5	12 VA	METSECT5DA080	168,00
Bara	32 x 65 mm	1000/5	15 VA	METSECT5DA100	201,00
Bara	32 x 65 mm	1250/5	15 VA	METSECT5DA125	208,00
Bara	32 x 65 mm	1500/5	20 VA	METSECT5DA150	226,00
Bara	38 x 127 mm	1000/5	6 VA	METSECT5DB100	295,00
Bara	38 x 127 mm	1250/5	8 VA	METSECT5DB125	314,00
Bara	38 x 127 mm	1500/5	10 VA	METSECT5DB150	320,00
Bara	38 x 127 mm	2000/5	15 VA	METSECT5DB200	331,00
Bara	38 x 127 mm	2500/5	20 VA	METSECT5DB250	371,00
Bara	38 x 127 mm	3000/5	25 VA	METSECT5DB300	381,00
Bara	52 x 127 mm	2000/5	25 VA	METSECT5DC200	349,00
Bara	52 x 127 mm	2500/5	30 VA	METSECT5DC250	381,00
Bara	52 x 127 mm	3000/5	30 VA	METSECT5DC300	381,00
Bara	52 x 127 mm	4000/5	30 VA	METSECT5DC400	431,00
Bara	34 x 84 mm	1000/5	10 VA	METSECT5DD100	264,00
Bara	34 x 84 mm	1250/5	12 VA	METSECT5DD125	259,00
Bara	34 x 84 mm	1500/5	15 VA	METSECT5DD150	258,00
Bara	54 x 102 mm	1000/5	12 VA	METSECT5DE100	275,00
Bara	54 x 102 mm	1250/5	15 VA	METSECT5DE125	295,00
Bara	54 x 102 mm	1500/5	20 VA	METSECT5DE150	295,00
Bara	54 x 102 mm	2000/5	20 VA	METSECT5DE200	319,00
Bara	38 x 102 mm	1250/5	12 VA	METSECT5DH125	295,00
Bara	38 x 102 mm	1500/5	12 VA	METSECT5DH150	295,00
Bara	38 x 102 mm	2000/5	20 VA	METSECT5DH200	319,00



METSECT5CC***

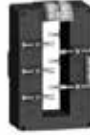

METSECT5DB***







METSECT5DC***

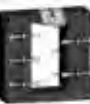

METSECT5DD***



METSECT5DH***

Bağlantı Tipi	Uygun Kablo Çapı/Bara Ölçüsü	Çevrim Oranı	Maksimum Güç	Referans	Fiyat (TL)	
Ölçü Akım Trafoları (Doğruluk Sınıfı : 0,5)						
* Doğruluk sınıfları belirtilen referanslarda 1'dir.						
** Doğruluk sınıfları belirtilen referanslarda 3'tür.						
 METSECT5MA***	Kablo	10 x 32 mm	150/5	3 VA	METSECT5MA015	89,00
	Kablo	10 x 32 mm	200/5	4 VA	METSECT5MA020	89,00
	Kablo	10 x 32 mm	250/5	6 VA	METSECT5MA025	89,00
	Kablo	10 x 32 mm	300/5	8 VA	METSECT5MA030	94,00
	Kablo	10 x 32 mm	400/5	10 VA	METSECT5MA040	104,00
 METSECT5MC***	Kablo	12 x 40 mm	250/5	3 VA	METSECT5MB025	104,00
	Kablo	12 x 40 mm	300/5	4 VA	METSECT5MB030	107,00
	Kablo	12 x 40 mm	400/5	6 VA	METSECT5MB040	109,00
	Kablo	10 x 40 mm	250/5	3 VA	METSECT5MC025	109,00
	Kablo	10 x 40 mm	300/5	5 VA	METSECT5MC030	110,00
 METSECT5MD***	Kablo	10 x 40 mm	400/5	8 VA	METSECT5MC040	112,00
	Kablo	10 x 40 mm	500/5	10 VA	METSECT5MC050	115,00
	Kablo	10 x 40 mm	600/5	12 VA	METSECT5MC060	118,00
	Kablo	10 x 40 mm	800/5	10 VA	METSECT5MC080	137,00
	Kablo	12 x 50 mm	500/5	4 VA	METSECT5MD050	139,00
 METSECT5VW***	Kablo	12 x 50 mm	600/5	6 VA	METSECT5MD060	139,00
	Kablo	12 x 50 mm	800/5	8 VA	METSECT5MD080	157,00
	Bara	55 x 165 mm	5000/5	60 VA	METSECT5VW500	2.567,00
	Bara	55 x 165 mm	6000/5	70 VA	METSECT5VW600	2.567,00

Gerilim	Güç (kVAR)	Referans	Önerilen Reaktör	Etkin Güç (kVAR)	Fiyat (TL)
---------	------------	----------	------------------	------------------	------------

VarplusCAN - Ağır Yük Kondansatörleri

Reaktörsüz kullanım 3 Fazlı 50 Hz

400V	10,4	BLRCH104A125B40	-	10,4	336,00
400V	12,5	BLRCH125A150B40	-	12,5	446,00
400V	15	BLRCH150A180B40	-	15	482,00
400V	20	BLRCH200A240B40	-	20	515,00
400V	25	BLRCH250A300B40	-	25	533,00
400V	30	BLRCH300A360B40	-	30	578,00
400V	40	BLRCH400A480B40	-	40	800,00
400V	50	BLRCH500A000B40	-	50	923,00
440V	14,3	BLRCH143A172B44	-	14,3	477,00
440V	28,5	BLRCH285A342B44	-	28,5	692,00
440V	57,1	BLRCH571A000B44	-	57,1	1.202,00
480V	20,8	BLRCH208A250B48	-	20,8	802,00

Reaktörlü kullanım 3 Fazlı 50 Hz

480V	15,5	BLRCH155A186B48	14%	12,5	727,00
480V	17	BLRCH170A204B48	%5,67 veya %7	12,5	912,00
480V	25,8	BLRCH258A310B48	14%	25	843,00
480V	31,5	BLRCH315A378B48	14%	25	1.104,00
480V	33,9	BLRCH339A407B48	%5,67 veya %7	25	1.264,00
525V	18,5	BLRCH185A222B52	14%	12,5	713,00
525V	37,7	BLRCH377A452B52	14%	25	1.213,00

EasyCAN - Standart Yük Kondansatörleri

Reaktörsüz kullanım 3 Fazlı 50 Hz

400V	1	BLRCS010A012B40	-	1	105,00
400V	1,7	BLRCS017A020B40	-	1,7	110,00
400V	2,5	BLRCS025A030B40	-	2,5	112,00
400V	5	BLRCS050A060B40	-	5	165,00
400V	7,5	BLRCS075A090B40	-	7,5	171,00
400V	10,4	BLRCS104A125B40	-	10,4	202,00
400V	12,5	BLRCS125A150B40	-	12,5	252,00
400V	15	BLRCS150A180B40	-	15	297,00
400V	20	BLRCS200A240B40	-	20	358,00
400V	25	BLRCS250A300B40	-	25	428,00
440V	14,3	BLRCS143A172B44	-	14,3	370,00
440V	28,5	BLRCS285A342B44	-	28,5	556,00

Reaktörlü kullanım 3 Fazlı 50 Hz

480V	17	BLRCS170A204B48	%5,67 veya %7	12,5	608,00
480V	33,9	BLRCS339A407B48	%5,67 veya %7	25	831,00

*EasyCAN kondansatörler dik konumda montajlanmalıdır.

** Diğer kVar kademeleri için satış temsilcinize danışın.

Kompanzasyon bileşenleri seçim tabloları için sayfa 142-145'e göz atınız.



EasyCAN



EasyCAN



VarPlus Can

Varplus harmonik reaktörleri Varlogic N - Reaktif güç kontrol röleleri Kompanzasyon Kontaktörleri

Life Is On

Schneider
Electric



Reaktör

Varplus harmonik reaktörleri

Tip	Açıklama	Referans	Fiyat (TL)
% 5.67 / 215 Hz	6,5kVAR	LVR05065A40T	982,00
% 5.67 / 215 Hz	12,5kVAR	LVR05125A40T	1.037,00
% 5.67 / 215 Hz	25kVAR	LVR05250A40T	1.672,00
% 5.67 / 215 Hz	50kVAR	LVR05500A40T	1.825,00
% 5.67 / 215 Hz	100kVAR	LVR05X00A40T	2.738,00
% 7 / 189 Hz	6,5kVAR	LVR07065A40T	1.084,00
% 7 / 189 Hz	12,5kVAR	LVR07125A40T	1.132,00
% 7 / 189 Hz	25kVAR	LVR07250A40T	2.063,00
% 7 / 189 Hz	50kVAR	LVR07500A40T	2.244,00
% 7 / 189 Hz	100kVAR	LVR07X00A40T	3.009,00
% 14 / 135 Hz	6,5kVAR	LVR14065A40T	1.347,00
% 14 / 135 Hz	12,5kVAR	LVR14125A40T	1.509,00
% 14 / 135 Hz	25kVAR	LVR14250A40T	2.458,00
% 14 / 135 Hz	50kVAR	LVR14500A40T	2.937,00
% 14 / 135 Hz	100kVAR	LVR14X00A40T	5.178,00

Varlogic Serisi

VarPlus Logic - Reaktif güç kontrol röleleri	Mikroişlemcili 6 kademeli	VPL06N	1.610,00
VarPlus Logic - Reaktif güç kontrol röleleri	Mikroişlemcili 12 kademeli	VPL12N	1.706,00
Varlogic N - Reaktif güç kontrol röleleri	Harici sıcaklık probu	52452	310,00



Kompanzasyon devreleri için kontaktörler

Çalışma gücü, $\leq 55^{\circ}\text{C}$, kVAR (400/440V)	50/60 Hz için kVAR (660/690V)	Yardımcı kontakt	Referans ⁽²⁾	Fiyat (TL)
12,5	18	1NA+2NK	LC1-DFK••	226,00
16,7	24	1NA+2NK	LC1-DGK••	249,00
20	30	1NA+2NK	LC1-DLK••	267,00
25	36	1NA+2NK	LC1-DMK••	333,00
33,3	48	1NA+2NK	LC1-DPK12••	492,00
40	58	1NA+2NK	LC1-DTK12••	625,00
60	92	1NA+2NK	LC1-DWK12••	810,00

(2) Referansı kumanda devresi gerilimine karşılık gelen kodla tamamlayınız.

Standart kumanda devresi gerilimleri ve kodları

AC gerilim (V) (50/60 Hz)	24	110	220	380	400
Kod :	B7	F7	M7	Q7	V7



Kompanzasyon kontaktörü

Compact NSX DC

16 - 1200A

Life Is On

Schneider
Electric



Tip	Kesme kap, Icu(kA)	Anma akımı In (A)	Termik ayar sahası Ir	Referans	Fiyat (TL)
Termik manyetik korumalı					
1 Kutup 250V DC					
NSX DC 100F	36	TM16D	16	LV438562	308,00
	36	TM20D	20	LV438563	308,00
	36	TM25D	25	LV438564	308,00
	36	TM30D	30	LV438565	308,00
	36	TM40D	40	LV438566	308,00
	36	TM50D	50	LV438567	308,00
	36	TM63D	63	LV438568	308,00
	36	TM80D	80	LV438569	308,00
	36	TM100D	100	LV438570	308,00
NSX DC 160F	36	TM125D	125	LV438669	317,00
	36	TM160D	160	LV438670	334,00
NSX DC 100N	50	TM16D	16	LV438572	342,00
	50	TM20D	20	LV438573	342,00
	50	TM25D	25	LV438574	342,00
	50	TM30D	30	LV438575	342,00
	50	TM40D	40	LV438576	342,00
	50	TM50D	50	LV438577	342,00
	50	TM63D	63	LV438578	342,00
	50	TM80D	80	LV438579	342,00
	50	TM100D	100	LV438580	342,00
NSX DC 160N	50	TM125D	125	LV438679	353,00
	50	TM160D	160	LV438680	370,00
NSX DC 100M	85	TM16D	16	LV438582	467,00
	85	TM20D	20	LV438583	467,00
	85	TM25D	25	LV438584	467,00
	85	TM32D	30	LV438585	467,00
	85	TM40D	40	LV438586	467,00
	85	TM50D	50	LV438587	467,00
	85	TM63D	63	LV438588	467,00
	85	TM80D	80	LV438589	467,00
	85	TM100D	100	LV438590	467,00
NSX DC 160M	85	TM125D	125	LV438689	479,00
	85	TM160D	160	LV438690	494,00

* DC ürünler benzer AC uygulamalar için de kullanılabilir. Detaylar için lütfen Müşteri Destek Merkezi 444 30 30'a danışınız.

Compact NSX DC

16 - 1200A

Life Is On

Schneider
Electric



Tip	Kesme kap. Icu(kA)	Anma akımı In (A)	Termik ayar sahası Ir	Referans	Fiyat (TL)
Termik manyetik korumalı					
2 Kutup 500V DC					
NSX DC 100F	36	TM16D	16	LV438592	364,00
	36	TM20D	20	LV438593	364,00
	36	TM25D	25	LV438594	364,00
	36	TM30D	30	LV438595	364,00
	36	TM40D	40	LV438596	364,00
	36	TM50D	50	LV438597	364,00
	36	TM63D	63	LV438598	364,00
	36	TM80D	80	LV438599	364,00
	36	TM100D	100	LV438600	364,00
NSX DC 160F	36	TM125D	125	LV438699	405,00
	36	TM160D	160	LV438700	413,00
NSX DC 100M	85	TM16D	16	LV438602	467,00
	85	TM20D	20	LV438603	467,00
	85	TM25D	25	LV438604	467,00
	85	TM30D	30	LV438605	467,00
	85	TM40D	40	LV438606	467,00
	85	TM50D	50	LV438607	467,00
	85	TM63D	63	LV438608	467,00
	85	TM80D	80	LV438609	467,00
	85	TM100D	100	LV438610	467,00
NSX DC 160M	85	TM125D	125	LV438709	507,00
	85	TM160D	160	LV438710	513,00
NSX DC 100S	100	TM16D	16	LV438612	595,00
	100	TM20D	20	LV438613	595,00
	100	TM25D	25	LV438614	595,00
	100	TM32D	30	LV438615	595,00
	100	TM40D	40	LV438616	595,00
	100	TM50D	50	LV438617	595,00
	100	TM63D	63	LV438618	595,00
	100	TM80D	80	LV438619	595,00
	100	TM100D	100	LV438620	595,00
NSX DC 160S	100	TM125D	125	LV438719	633,00
	100	TM160D	160	LV438720	642,00
Termik manyetik korumalı					
2 Kutup 600V DC					
NSX630N TM-DC 2P	50	TM630D	630	LV438361	4.334,00
NSX800N TM-DC 2P	50	TM800D	800	LV438362	5.504,00
NSX1000N TM-DC 2P	50	TM1000D	1000	LV438363	6.879,00
NSX1200N TM-DC 2P	50	TM1200D	1200	LV438364	8.257,00

* DC ürünler benzer AC uygulamalar için de kullanılabilir. Detaylar için lütfen Müşteri Destek Merkezi 444 30 30'a danışınız.

Compact NSX DC

16 - 1200A

Life Is On

Schneider
Electric



Tip	Kesme kap. Icu(kA)	Anma akımı In (A)	Referans	Fiyat (TL)
Termik manyetik korumalı				
3 Kutup 750V DC				
NSX DC 100F	36	TM16D	LV429637DC	641,00
	36	TM25D	LV429636DC	641,00
	36	TM32D	LV429635DC	641,00
	36	TM40D	LV429634DC	641,00
	36	TM50D	LV429633DC	641,00
	36	TM63D	LV429632DC	641,00
	36	TM80D	LV429631DC	641,00
	36	TM100D	LV429630DC	641,00
NSX DC 160F	36	TM125D	LV430631DC	738,00
	36	TM160D	LV430630DC	746,00
NSX DC 250F	36	TM250D	LV438265	2.183,00
NSX DC 320F	36	TM320D	LV438266	2.183,00
NSX DC 100S	100	TM16D	LV429617DC	896,00
	100	TM25D	LV429616DC	896,00
	100	TM32D	LV429615DC	896,00
	100	TM40D	LV429614DC	896,00
	100	TM50D	LV429613DC	896,00
	100	TM63D	LV429612DC	896,00
	100	TM80D	LV429611DC	896,00
	100	TM100D	LV429610DC	896,00
NSX DC 160S	100	TM125D	LV430611DC	1.221,00
	100	TM160D	LV430610DC	1.221,00
NSX DC 250S	100	TM250D	LV438275	2.799,00
NSX DC 320S	100	TM320D	LV438276	2.799,00
Termik manyetik korumalı				
3 Kutup 750V DC				
NSX DC 400F	36	TM400D	LV438267	2.183,00
NSX DC 400S	100	TM400D	LV438277	2.799,00
NSX DC 500F	36	TM500D	LV438268	2.817,00
NSX DC 500S	100	TM500D	LV438278	3.613,00
NSX DC 600F	36	TM600D	LV438269	3.382,00
NSX DC 600S	100	TM600D	LV438279	3.973,00

Aksesuarlar

Tip	Referans	Fiyat (TL)
Montaj Aksesuarları		
Seri Bağlantı		
3P Seri Bağlantı için Terminal Koruyucu (NSX100-250)	LV438325	146,00
3P Seri Bağlantı için Terminal Koruyucu (NSX400-630)	LV438345	700,00
Paralel Bağlantı		
3P Kesiciler Paralel Bağ. için Bağlantı Plakası	LV438329	286,00
Seri Bağlantı & Paralel Bağlantı Aksesuarları		
2P Paralel, Seri Bağlantı için Bağlantı Plakası ve Faz Bariyeri (NSX100-250)	LV438328	194,00
2P Paralel, Seri Bağlantı için Bağlantı Plakası ve Faz Bariyeri (NSX400-630)	LV438338	473,00



Tip	Kesme kap. Icu(kA)	Anma akımı In (A)	Referans	Fiyat (TL)
Termik manyetik korumalı				
4 Kutup 750V DC				
NSX DC 100F	36	TM16D	LV429647DC	936,00
	36	TM25D	LV429646DC	936,00
	36	TM32D	LV429645DC	936,00
	36	TM40D	LV429644DC	936,00
	36	TM50D	LV429643DC	936,00
	36	TM63D	LV429642DC	936,00
	36	TM80D	LV429641DC	936,00
	36	TM100D	LV429640DC	936,00
NSX DC 160F	36	TM125D	LV430641DC	1.270,00
	36	TM160D	LV430640DC	1.431,00
NSX DC 250F	36	TM250D	LV438260	3.046,00
NSX DC 320F	36	TM320D	LV438261	3.046,00
NSX DC 100S	100	TM16D	LV429627DC	1.075,00
	100	TM25D	LV429626DC	1.075,00
	100	TM32D	LV429625DC	1.075,00
	100	TM40D	LV429624DC	1.075,00
	100	TM50D	LV429623DC	1.075,00
	100	TM63D	LV429622DC	1.075,00
	100	TM80D	LV429621DC	1.075,00
	100	TM100D	LV429620DC	1.075,00
NSX DC 160S	100	TM125D	LV430621DC	1.704,00
	100	TM160D	LV430620DC	1.704,00
NSX DC 250S	100	TM250D	LV438270	3.905,00
NSX DC 320S	100	TM320D	LV438271	3.905,00

Tip	Kesme kap. Icu(kA)	Açtırma ünitesi	Referans	Fiyat (TL)
Termik manyetik korumalı				
4 Kutup 750V DC				
NSX DC 400F	36	TM400D	LV438262	3.046,00
NSX DC 400S	100	TM400D	LV438272	3.905,00
NSX DC 500F	36	TM500D	LV438263	3.784,00
NSX DC 500S	100	TM500D	LV438273	4.851,00
NSX DC 600F	36	TM600D	LV438264	4.540,00
NSX DC 600S	100	TM600D	LV438274	5.336,00

Aksesuarlar

Tip	Referans	Fiyat (TL)
Montaj Aksesuarları		
Seri Bağlantı		
4P Seri Bağlantı için Terminal Koruyucu (NSX100-250)	LV438326	267,00
4P Seri Bağlantı için Terminal Koruyucu (NSX400-630)	LV438346	1.024,00
Paralel Bağlantı		
4P Paralel Bağlantı için Terminal Koruyucu (NSX100-250) (2P/4P)	LV438327	159,00
4P Paralel Bağlantı için Terminal Koruyucu (NSX400-630) (2P/4P)	LV438337	883,00

Fotovoltaik sistemler için ürünler

Compact NSX DC PV - Devre kesiciler ve yük ayırıcılar



Referans	Açıklama	Fiyat (TL)	Min Sip. Adedi
NSX DC PV Devre Kesiciler 4 Kutup 1000 V			
LV438081	NSX 80 DC PV 80A	1.259,00	1
LV438126	NSX 125 DC PV 125A	1.401,00	1
LV438161	NSX 160 DC PV 160A	1.579,00	1
LV438201	NSX 200 DC PV 200A	1.818,00	1
NSX DC PV Yük ayırıcılar 4 Kutup 1000 V			
LV438100	NSX100 DC PV 100A	1.200,00	1
LV438160	NSX160 DC PV 160A	1.341,00	1
LV438250	NSX200 DC PV 200A	1.539,00	1
LV438300	NSX400 DC PV 400A	2.798,00	1
LV438500	NSX500 DC PV 500A	3.039,00	1
Aksesuarlar			
LV438328	Paralel veya seri bağlantı 2 kutup için (NSX DC PV100-250)	194,00	1
LV438327	4P terminal koruyucu paralel bağlama (2P/4P) (NSX DC PV100-250)	159,00	1
LV429518	Compact Vigicompact NSX DC PV 400/630 aksesuar	41,00	1
LV438339	NSX 250 DC PV 4P paralel bağlantı	264,00	1
LV438338	Paralel veya seri bağlantı 2 kutup için (NSX DC PV 400-630)	473,00	1
LV438337	4P Paralel bağlantı için terminal koruyucu(NSX DC PV 400-630)	883,00	1
LV429329	NSX DC PV için 100-250 için 6'lı faz bariyer seti	36,00	1
LV432570	NSX DC PV 400/630 için 6'lı faz bariyer seti	49,00	1
LV432594	NSX DC PV için 400/630 4 kutup için terminal koruyucu	69,00	1

Fotovoltaik sistemler için ürünler

Acti 9 DC PV - Devre kesiciler



A9L16434

Referans	Açıklama	Fiyat (TL)	Min Sip. Adedi
C60PV-DC Minyatür Devre Kesiciler			
A9N61653	C60PV-DC 800VDC 1A 2P	243,60	1
A9N61654	C60PV-DC 800VDC 2A 2P	243,60	1
A9N61655	C60PV-DC 800VDC 3A 2P	241,50	1
A9N61656	C60PV-DC 800VDC 5A 2P	230,00	1
A9N61657	C60PV-DC 800VDC 8A 2P	230,00	1
A9N61650	C60PV-DC 800VDC 10A 2P	230,00	1
A9N61658	C60PV-DC 800VDC 13A 2P	231,60	1
A9N61659	C60PV-DC 800VDC 15A 2P	231,60	1
A9N61651	C60PV-DC 800VDC 16A 2P	243,40	1
A9N61652	C60PV-DC 800VDC 20A 2P	231,60	1
A9N61660	C60PV-DC 800VDC 25A 2P	305,50	1
C60NA-DC Anahtarlar			
A9N61690	C60NA-DC Anahtar 800VDC 25A 2P	326,10	1
SW60-DC Anahtarlar			
A9N61699	SW60 C DC Anahtar 1000VDC 50A 2P	326,10	1
iPRD40-PV Kartuşlu tip parafudur			
A9L16434	iPRD 40r-600 PV 2P	573,00	1
A9L16436	iPRD 40r-1000 PV 2P	638,10	1
Yedek kartuşlar			
A9L16683	iPRD DC Kartuş C40 600PV	54,90	1
A9L16692	iPRD DC Kartuş C40 1000PV	63,60	1
A9L16690	iPRD DC Kartuş Cnötr PV	61,70	1

Diğer Fotovoltaik (PV) ürünlerimiz için 444 30 30 numaralı Müşteri Destek Merkezi'ni arayınız.

www.kavrammuhendislik.com.tr

APC Back UPS® Serisi

- Enerji kalitesinin yeterli olmadığı elektrik şebekelerinde hassas elektronik cihazlarınız için güç koruması sağlar.
- **Otomatik gerilim regülasyonu** kullanılarak akü gücünü kullanmadan sürekli güç dalgalanmalarında cihazlarınızı korur. (**AVR**)
- Akıllı akü yönetimi ve hassas şarj fonksiyonları ile akünüzün performansını, güvenilirliğini artırır. Ömrünü uzatır.
- **Schuko CEE 7 priz çıkışları** mevcuttur.

Uygulamalar

- Bilgisayar ve ilgili ekipmanlar
- Masaüstü PC, monitör, ev ağı (yönlendirici, modem)
- Veri koruması (fotoğraf, müzik, video kütüphaneleri, kişisel bankacılık, vb.)
- İş yeri kullanımı
- PC ve iş istasyonları
- Donanım ve çevre birimleri koruması
- Elektronik terazi, yazar kasalar ve pos cihazları
- Acil aydınlatma üniteleri



Schneider Electric SR1 Online Seri

- Online çift çevrim yapı sayesinde sıfır kesinti süresi
- Çalışırken değiştirilebilir (Hotswap) aküler çalışma sürekliliği sağlar
- Ek olarak bağlanabilen akü paketleri ile besleme süreleri arttırılabilir
- Akıllı kart yuvalarına seçilecek kartlar ile uzaktan ağ üzerinden yönetilebilir
- Ek kit ile kolayca kabinete monte edilebilir
- Ayarlanabilir çıkış voltajı ile çeşitli ortamlara uyum sağlar
- Giriş ve çıkış bağlantıları esneklik sağlamak amacı ile kabloludur

Uygulamalar

Veri Ağları (Network)

- Kritik Ofis Sunucuları
- Dosya Sunucuları v.b. (Windows ve Linux)
- WiFi Uygulamaları
- Veri Ağı Omurgaları
- Veri Depolama

Tıbbi Cihazlar / Laboratuvarlar

- Görüntüleme Sistemleri Kontrolü (Güvenli kapatma etkinleştirme)
- Kan Bankası Ekipmanları
- Eczaneler / Soğuk Zincir Çözümleri
- Çevre Kontrol Sistemleri
- Dişçilik ekipmanları

Endüstriyel / Finans

- Kumanda ve PLC beslemeleri
- Endüstriyel Robotlar
- Küçük Banka Şubeleri
- Nakit Makineleri (ATM)

Güvenlik

- Güvenlik Kameraları ve Kayıt Cihazları
- Kartlı geçiş kontrol sistemleri

Ses Ağları

- GSM Hücresel Ekipman Besleme
- Voice over IP (VoIP)
- Yer Uydu Sistemleri



APC Back UPS BX Serisi Kesintisiz Güç Kaynakları



Referans	Fiyat (TL)
Back UPS BX Serisi 650VA, 230V, AVR, Schuko (CEE 7) Çıkışlı	BX650LI-GR 345,00
Back UPS BX Serisi 950VA, 230V, AVR, Schuko (CEE 7) Çıkışlı	BX950U-GR 770,00
Back UPS BX Serisi 1400VA, 230V, AVR, Schuko (CEE 7) Çıkışlı	BX1400U-GR 1.100,00
Enerji Tasarrufu sağlayan Back UPS BE Serisi 700VA, 8 Schuko (CEE 7) Çıkışlı	BE700G-GR 700,00

APC Back UPS Pro BR Serisi Kesintisiz Güç Kaynakları



BR1500G-GR

Referans	Fiyat (TL)
Enerji Tasarrufu sağlayan Back UPS Pro BR Serisi 900VA, AVR, 230V, Schuko (CEE 7) Çıkışlı	BR900G-GR 1.270,00
Enerji Tasarrufu sağlayan Back UPS Pro BR Serisi 1500VA, AVR, 230V, Schuko (CEE 7) Çıkışlı	BR1500G-GR 2.500,00
BR1500G-GR için Harici Akü Paketi	BR24BPG 1.037,00

Schneider Electric SR1 Online Kesintisiz Güç Kaynakları



SR13KXIET

Referans	Fiyat (TL)
SR1 Online Seri Kesintisiz Güç Kaynağı 1 kVA	SR11KXIET 3.750,00
SR1 Online Seri Kesintisiz Güç Kaynağı 2 kVA	SR12KXIET 4.250,00
SR1 Online Seri Kesintisiz Güç Kaynağı 3 kVA	SR13KXIET 6.250,00
SR1 Online Seri Kesintisiz Güç Kaynağı 5 kVA	SR15KDXIET 6.750,00
SR1 Online Seri Kesintisiz Güç Kaynağı 6 kVA	SR16KXIET 7.500,00
SR1 Online Seri Kesintisiz Güç Kaynağı 10 kVA	SR110KXIET 14.000,00

Schneider Electric SR1 Online Kesintisiz Güç Kaynağı Aksesuarları

Ek akü ve aksesuarları

Referans	Fiyat (TL)
Schneider Electric SR1 On-Line UPS 192V Akü Paketi	SR1192XBP 4.500,00
Yedek Akü Kartuşu (3-6-10 kVA için)	APCRBC140 2.583,00

Kabinet montaj kiti

Referans	Fiyat (TL)
19" Kabinet Montaj Kiti	SURTRK2 651,00

Haberleşme seçenekleri

Referans	Fiyat (TL)
Ağ Yönetim Kartı	AP9630 1.137,00
Ağ Yönetim Kartı, Çevre İzleme Sensörü Desteği	AP9631 1.857,00

Akım Korumalı Prizler

Referans	Fiyat (TL)
Tekli Akım Korumalı Priz	PM1W-GR 47,00
5'li 2 USB çıkışlı Akım Korumalı Priz	PM5U-GR 130,00

APC Taşınabilir Şarj Cihazları

Referans	Fiyat (TL)
Taşınabilir Şarj Cihazı, 3000mAh Li-ion silindir, Siyah	M3BK-EC 115,00
Taşınabilir Şarj Cihazı, 3000mAh Li-ion silindir, Kırmızı	M3RD-EC 115,00
Taşınabilir Şarj Cihazı, 3000mAh Li-ion silindir, Mavi	M3BL-EC 115,00
Taşınabilir Şarj Cihazı, 3000mAh Li-ion silindir, Gümüş	M3SR-EC 115,00
Taşınabilir Şarj Cihazı, 3000mAh Li-ion silindir, Titanyum	M3TM-EC 115,00
Taşınabilir Şarj Cihazı, 10000mAh Li-polimer, Siyah	M10BK-EC 250,00
Taşınabilir Şarj Cihazı, 10000mAh Li-polimer, Beyaz	M10WH-EC 250,00
Taşınabilir Şarj Cihazı, 5000mAh Li-polimer, Siyah	M5BK-EC 180,00
Taşınabilir Şarj Cihazı, 5000mAh Li-polimer, Beyaz	M5WH-EC 180,00



AP9630



PM5U-GR



M5BK-EC



M5WH-EC

Universal panolar

Spacial Sac

Kutular

74 x 74 mm'den
720 x 540 mm'ye kadar



SDB Bağlantı kutuları
S44 Endüstriyel kutular IP 66
S57 Vidalı kapaklı kutular IP 66
S24 Güvenlik kutuları IP 55

Duvar Tipi panolar

300 x 200 mm'den
1200 x 1000 mm'ye kadar



CRN Duvar Tipi Sac Panolar

S3DEX Ex-Proof
S3HF Electromagnetic compatibility (EMC)

Dikili Tip panolar

500 x 500 mm'den
2200 x 1600 mm'ye kadar



SF Dikili Tip Modüler SM Dikili Tip Monoblok

- Bölmeli uygulamalar
- Elektronik uygulamalar

HMI panoları



S3CM Süspansiyonlu Kontrol Panosu
SD Kompakt Kontrol Masası
SDF Konsollu Kontrol Masası
SF PC rack

ClimaSys

Termal yönetim



CV-CA
Ventilasyon/
havalandırma



CE Exchanger



CU Soğutucu
ünite

Aksesuarlar



Montaj



Elektrik dağıtım



Kablo yönetimi

Detaylı bilgi için lütfen Müşteri Destek Merkezi ile iletişime geçiniz.

Spacial Paslanmaz Çelik

Thalassa - İzole malzeme

PLS İzoleli modüler kutular
TBP Polikarbonat endüstriyel kutular
TBS ABS endüstriyel kutular



PB500074



PB500075

S3X Duvar tipi
S3EX Atex



PB500076



PLM Duvar tipi polyester
PLMEX Atex



PB500077

SMX Dikili tip monoblok
SFX Dikili tip modüler



PB500078

PLA Dikili tip polyester



PB500079



PB501223

SDX Kontrol masası
SMX PC rack



PB500080

CR Rezistanslı ısıtıcı



PB500081

CC Termal Kontrol



PB500011

ProClima 5.0
Termal yazılım



PB500082

Aydınlatma ve prizler



PB500083

Kapı aksesuarları



PB500084

Topraklama



PB500069

Referans	Tanımlar	Fiyat (TL)
----------	----------	------------

Filtreli Fan ve Izgara - Çatı Tipi Fan

Filtreli Fan ve Izgara - Çatı Tipi Fan

NSYCVF38M230PF	Fan + Filtre 38m3/h 230V IP54 - 92x92	146,00
NSYCVF38M24DPF	Fan + Filtre 38m3/h 24VDC IP54 - 92x92	143,00
NSYCVF85M230PF	Fan + Filtre 85m3/h 230V IP54 - 125x125	155,00
NSYCVF85M24DPF	Fan + Filtre 85m3/h 24VDC IP54 125x125	128,00
NSYCVF165M230PF	Fan + Filtre 165m3/h 230V IP54 223x223	203,00
NSYCVF165M24DPF	Fan + Filtre 165m3/h 24VDC IP54 223x223	171,00
NSYCVF300M230PF	Fan + Filtre 300m3/h 230V IP54 - 223x223	264,00
NSYCVF300M24DPF	Fan + Filtre 300m3/h 24VDC IP54 - 223x223	457,00
NSYCVF560M230PF	Fan + Filtre 560m3/h 230V IP54 - 291x291	745,00
NSYCVF850M230PF	Fan + Filtre 850m3/h 230V IP54 - 291x291	1.138,00
NSYCVF850M400PF	Fan + Filtre 850m3/h 400V IP54 - 291x291	1.431,00
NSYCVF575M230MF	Çatı tipi Fan + Filtre 575m3/h 230V	701,00

Plastik Panjur

NSYAG78LPPF	Plastik Panjur - IP54 - Ölçü: 78x78 mm	12,00
NSYAG92LPPF	Plastik Panjur - IP54 - Ölçü: 92x92 mm	46,00
NSYAG125LPPF	Plastik Panjur - IP54 - Ölçü: 125x125 mm	45,00
NSYAG223LPPF	Plastik Panjur - IP54 - Ölçü: 223x223 mm	73,00
NSYAG291LPPF	Plastik Panjur - IP54 - Ölçü: 291x291 mm	125,00

Plastik Panjur RAL7035

NSYAG92LPC	Plastik Panjur - IP54 - Ölçü: 92x92 mm - RAL7035	12,00
NSYAG125LPC	Plastik Panjur - IP54 - Ölçü: 125x125 mm - RAL7035	16,00
NSYAG223LPC	Plastik Panjur - IP54 - Ölçü: 223x223 mm - RAL7035	35,00
NSYAG291LPC	Plastik Panjur - IP54 - Ölçü: 291x291 mm - RAL7035	65,00

IP55 Fan Kapağı

NSYCAP125LZF	Panjur kılıfı - IP55 - Ölçü: 125x125 mm	645,00
NSYCAP223LZF	Panjur kılıfı - IP55 - Ölçü: 223x223 mm	997,00
NSYCAP291LZF	Panjur kılıfı - IP55 - Ölçü: 291x291 mm	1.191,00

IP55 Paslanmaz Fan Kapağı

NSYCAP125LXF	Panjur kılıfı - IP55 - Paslanmaz Çelik - Ölçü: 125x125 mm	1.292,00
NSYCAP223LXF	Panjur kılıfı - IP55 - Paslanmaz Çelik - Ölçü: 223x223 mm	1.920,00
NSYCAP291LXF	Panjur kılıfı - IP55 - Paslanmaz Çelik - Ölçü: 291x291 mm	2.298,00

IP55 EMC Fan Kapağı

NSYCAP125LE	Panjur kılıfı - IP55 - EMC - Ölçü: 125x125 mm	1.407,00
NSYCAP223LE	Panjur kılıfı - IP55 - EMC - Ölçü: 223x223 mm	2.158,00
NSYCAP291LE	Panjur kılıfı - IP55 - EMC - Ölçü: 291x291 mm	2.610,00

Sıcaklık Kontrol Üniteleri, Isıtıcılar - Soğutucular

Referans	Tanımlar	Fiyat (TL)
----------	----------	------------

Sıcaklık Kontrol Üniteleri ve Isıtıcılar

NSYCCOTH0	Basit termostat (N/A kontak- fan) Mavi (°C)	38,00
NSYCCOTHC	Basit termostat (N/K kontak- Isıtma) Kırmızı (°C)	38,00
NSYCCOTHd	Çiftli termostat (NO - NC) (°C)	60,00
NSYCCOTHi	Termostat (ters kontaklı) (°C)	81,00
NSYCCOTH230VID	Elektronik termostat 220 - 240 VAC	430,00
NSYCCOHy230VID	Elektronik Nem Ölçer - % RH - 110-240 VAC	430,00
NSYCCOHyT230VID	Elektronik sıcaklık ve nem ölçer 220 - 240 VAC	449,00
NSYCCAST	Harici sıcaklık Sensörü L=3m	120,00
NSYCR10WU2	Rezistanslı ısıtıcı - alüminyum 10W, 110-250V	64,00
NSYCR10WU2C	Rezistanslı ısıtıcı - izolasyonlu 10W,110-250V	161,00
NSYCR20WU2	Rezistanslı ısıtıcı - alüminyum 20W, 110-250V	72,00
NSYCR20WU2C	Rezistanslı ısıtıcı - izolasyonlu - 20W,110-250V	171,00
NSYCR55WU2	Rezistanslı ısıtıcı - alüminyum - 55W, 110-250V	118,00
NSYCR55WU2C	Rezistanslı ısıtıcı - izolasyonlu - 55W,110-250V	225,00
NSYCR100WU2	Rezistanslı ısıtıcı - alüminyum 100W 110-250V	124,00
NSYCR100WU2C	Rezistanslı ısıtıcı - izolasyonlu 100W,110-250V	310,00
NSYCR150WU2	Rezistanslı ısıtıcı - alüminyum 150W,110-250V	160,00
NSYCR150WU2C	Rezistanslı ısıtıcı - izolasyonlu 150W,110-250V	394,00
NSYCR170W230VVC	Rezistanslı ısıtıcı - izolasyonlu - fanlı 170W 230V	697,00
NSYCR250W230VV	Rezistanslı ısıtıcı - alüminyum - fanlı - 250W ,230V	314,00
NSYCR400W230VV	Rezistanslı ısıtıcı - alüminyum - fanlı - 400W 230V Alum	330,00
NSYCRP1W230VTVc	Termo fan - 400/550 W, 230V	856,00











PB500081



Ürünler		Sertifikanın amacı			
		Elektrik güç panoları için uluslararası standart	Endüstriyel ekipman için standartlar ve UL sınıflandırılması	Denizcilik sınıflandırması ya da titreşime dayanıklılık ve koruma onayı	ATEX
		Standart/Yönetmelik			
		IEC 62208	UL508A ve CAN CSA C22-2 no. 14	Sertifika kuruluşu kuralları	Avrupa yönetmeliği no. 94/9/EC EN 60079-0 ve -7 EN 61241-0 ve -1
SPACIAL	SF	●	●	● ●	
	SM	●	●	● ● (2)	
	SD				
	S3D	●	●	● ● ● ●	● (1)
	CRN	●	●	●	
	S44				
	S57	●	●		
	SFX	● (2)	● (2)		●
	SMX	●	●		
	SDX				
S3X	●	●	●	● (1)	
THALASSA	PLA	●	●	●	
	PLD	●			
	PLM	●	●	●	● (1)
	PLS	●	●		
	TBS/TBP	●	●		
CLIMASYS	CV		●		

(1) ATEX sertifikası ürün gamının uygun referansları içindir.
(2) İşlemleri devam ediyor.

Resmî sertifika kuruluşu								
Bureau Veritas	LCIE (Bureau Veritas)	Bureau Veritas Marine Division	TUV Rheinland Group	Underwriters Laboratories	Laboratorio Oficial J.M. Madariaga	Det Norske Veritas	Germanischer Lloyd	Lloyd's Register
								
●	●	●	●	●	●	●	●	●

Direkt yol verme, 0.06-110 kW / Tip 1 koordinasyon
AC3 sınıfında, 3 fazlı 50/60 Hz

Motorların standart güç değerleri 400/415V			Motor koruma şalteri Referans	Teknik açma ayar sahası	Kontaktör Referans
P kW	Ie A	Iq kA		A	
0.06	0.22	50	GV2-ME02	0.16... 0.25	LC1-K06 veya LC1-D09
0.09	0.36	50	GV2-ME03	0.25... 0.40	LC1-K06 veya LC1-D09
0.12	0.42	50	GV2-ME04	0.40... 0.63	LC1-K06 veya LC1-D09
0.18	0.6	50	GV2-ME04	0.40... 0.63	LC1-K06 veya LC1-D09
0.25	0.88	50	GV2-ME05	0.63... 1	LC1-K06 veya LC1-D09
0.37	0.98	50	GV2-ME05	0.63... 1	LC1-K06 veya LC1-D09
0.55	1.5	50	GV2-ME06	1... 1.6	LC1-K06 veya LC1-D09
0.75	2	50	GV2-ME07	1.6... 2.5	LC1-K06 veya LC1-D09
1.1	2.5	50	GV2-ME08	2.5... 4	LC1-K06 veya LC1-D09
1.5	3.5	50	GV2-ME08	2.5... 4	LC1-K06 veya LC1-D09
2.2	5	50	GV2-ME10	4... 6.3	LC1-K06 veya LC1-D09
3	6.5	50	GV2-ME14	6... 10	LC1-K09 veya LC1-D09
4	8.4	50	GV2-ME14	6... 10	LC1-K09 veya LC1-D09
5.5	11	15	GV2-ME16	9... 14	LC1-K12 veya LC1-D12
7.5	14.8	15	GV2-ME20	13... 18	LC1-D18
9	18.1	15	GV2-ME21	17... 23	LC1-D25
11	21	15	GV2-ME22	20... 25	LC1-D25
15	28.5	10	GV2-ME32	24... 32	LC1-D32
18.5	35	35	GV3-ME40	25... 40	LC1-D38
22	41	50	GV3-P50	37... 50	LC1-D50A
30	55	50	GV3-P65	48... 65	LC1-D65A
37	69	15	GV3-ME80	56... 80	LC1-D80
37	69	25	GV7-RE80	48... 80	LC1-D80
45	81	25	GV7-RE100	60... 100	LC1-D95
55	100	25	GV7-RE150	90... 150	LC1-D115
75	135	35	GV7-RE150	90... 150	LC1-D150
90	165	35	GV7-RE220	132... 220	LC1-F185
110	200	35	GV7-RE220	132... 220	LC1-F225

Yıldız - Üçgen yol verme, 7.5 - 315 kW
Sincap kafesli motorların standart
güç değeri ⁽¹⁾

Şebeke gerilimi - üçgen 380 / 400 V	Motor koruma şalteri	Kontaktörler (gerilim koduyla tamamlanacak temel referans)			Termik röle
		hat KM2	üçgen KM3	yıldız KM1	
kW	Termik - manyetik				
7.5	GV2-ME20	LC1-D09••	LC1-D09••	LC1-D09••	-
11	GV2-ME22	LC1-D12••	LC1-D12••	LC1-D09••	-
18.5	GV3-ME40	LC1-D18••	LC1-D18••	LC1-D09••	-
25	GV3-ME63	LC1-D32••	LC1-D32••	LC1-D18••	-
37	GV3-ME63	LC1-D40••	LC1-D40••	LC1-D25••	-
55	GV7-RE100	LC1-D50••	LC1-D50••	LC1-D40••	-
75	GV7-RE150	LC1-D80••	LC1-D80••	LC1-D50••	-
110	GV7-RE220	LC1-D115••	LC1-D115••	LC1-D80••	-
Manyetik					
132	NSX400•Micrologic 1.3M	LC1-D150••	LC1-D150••	LC1-D115••	LR-D4369
160	NSX400•Micrologic 1.3M	LC1-F185••	LC1-F185••	LC1-F150••	LR9-F5371
200	NSX630•Micrologic 1.3M	LC1-F225••	LC1-F225••	LC1-F185••	LR9-F5371
220	NSX630•Micrologic 1.3M	LC1-F265••	LC1-F265••	LC1-F185••	LR9-F7375
280	NSX630•Micrologic 1.3M	LC1-F330••	LC1-F330••	LC1-F265••	LR9-F7375
315	NS800H•Micrologic 5 ⁽²⁾	LC1-F400••	LC1-F400••	LC1-F265••	LR9-F7379

(1) Yukarıdaki değerler rehber niteliğinde verilmiştir. Motor tipine ve üreticisine göre değişim gösterebilir.
Daha detaylı bilgi için lütfen 444 30 30 Müşteri Destek Merkezi'ni arayınız.

(2) NS800H Micrologic 5 ünitesi manyetik tip olacak.

Direkt yol verme, 0.06-110 kW / Tip 2 koordinasyon
AC3 sınıfında, 3 fazlı 50/60 Hz

Motorların standart güç değerleri 400/415V			Motor koruma şalteri Referans	Teknik açma ayar sahası	Kontaktör Referans
P kW	Ie A	Iq kA		A	
0.06	0.22	130	GV2-P02	0.16... 0.25	LC1-D09
0.09	0.36	130	GV2-P03	0.25... 0.40	LC1-D09
0.12	0.42	130	GV2-P04	0.40... 0.63	LC1-D09
0.18	0.6	130	GV2-P04	0.40... 0.63	LC1-D09
0.25	0.88	130	GV2-P05	0.63... 1	LC1-D09
0.37	0.98	130	GV2-P05	0.63... 1	LC1-D09
0.55	1.5	130	GV2-P06	1... 1.6	LC1-D09
0.75	2	130	GV2-P07	1.6... 2.5	LC1-D09
1.1	2.5	130	GV2-P08	2.5... 4	LC1-D09
1.5	3.5	130	GV2-P08	2.5... 4	LC1-D09
2.2	5	130	GV2-P10	4... 6.3	LC1-D09
3	6.5	130	GV2-P14	6... 10	LC1-D09
4	8.4	130	GV2-P14	6... 10	LC1-D09
5.5	11	130	GV2-P16	9... 14	LC1-D12
7.5	14.8	50	GV2-P20	13... 18	LC1-D18
9	18.1	50	GV2-P21	17... 23	LC1-D25
11	21	50	GV2-P22	20... 25	LC1-D25
15	28.5	35	GV2-P32	24... 32	LC1-D32
18.5	35	70	GV3-P40	25... 40	LC1-D38
22	41	70	GV3-P50	40... 63	LC1-D50
30	55	70	GV7-RS80	40... 63	LC1-D65
37	69	70	GV7-RS80	48... 80	LC1-D80
45	81	70	GV7-RS100	60... 100	LC1-D115
55	100	70	GV7-RS150	90... 150	LC1-D150
75	135	70	GV7-RS150	90... 150	LC1-D150
90	165	70	GV7-RS220	132... 220	LC1-F185
110	200	70	GV7-RS220	132... 220	LC1-F225

Yıldız - Üçgen yol verme, 7.5 - 250 kW
Sincap kafesli motorların standart
güç değeri ⁽¹⁾

Şebeke gerilimi - üçgen 380 / 400 V	Motor koruma şalteri	Kontaktörler (gerilim koduyla tamamlanacak temel referans)			Termik röle
		hat KM2	üçgen KM3	yıldız KM1	
kW	Termik - manyetik				
7.5	GV2-P20	LC1-D25••	LC1-D25••	LC1-D25••	-
11	GV2-P22	LC1-D25••	LC1-D25••	LC1-D25••	-
18.5	GV3-P40	LC1-D80••	LC1-D80••	LC1-D80••	-
22	GV3-P50	LC1-D80••	LC1-D80••	LC1-D80••	-
37	GV7-RS80	LC1-D80••	LC1-D80••	LC1-D80••	-
55	GV7-RS100	LC1-D115••	LC1-D115••	LC1-D115••	-
75	GV7-RS150	LC1-D150••	LC1-D150••	LC1-D150••	-
110	GV7-RS220	LC1-F225••	LC1-F225••	LC1-F225••	-
Manyetik					
132	NSX400•Micrologic 1.3M	LC1-F265••	LC1-F265••	LC1-F265••	LR9-F7375
160	NSX400•Micrologic 1.3M	LC1-F330••	LC1-F330••	LC1-F330••	LR9-F7375
200	NSX630•Micrologic 1.3M	LC1-F400••	LC1-F400••	LC1-F400••	LR9-F7375
220	NSX630•Micrologic 1.3M	LC1-F400••	LC1-F400••	LC1-F400••	LR9-F7375
250	NSX630•Micrologic 1.3M	LC1-F500••	LC1-F500••	LC1-F500••	LR9-F7375

- (1) Yukarıdaki değerler rehber niteliğinde verilmiştir. Motor tipine ve üreticisine göre değişim gösterebilir.
Daha detaylı bilgi için lütfen 444 30 30 Müşteri Destek Merkezi'ni arayınız.
- (2) NS800H Micrologic 5 ünitesi manyetik tip olacak.



Schneider Electric'in İş Ortağı Portalı'nı keşfedin!

Schneider Electric olarak, iş ortaklarımızın büyümesini destekleyecek çözümler sunmaya devam ediyoruz. Siz de değerli iş ortaklarımızdan biri olun ve bu özel deneyimin keyfini çıkarmaya hemen başlayın.

Schneider Electric İş Ortağı Portalı'ndan 7/24, sadece sizin ihtiyaçlarınıza özel kesintisiz hizmet alın.

İş Ortağı Portalı sayesinde:

- Potansiyel müşterilere ulaşarak daha fazla satış fırsatı yakalar,
- En yeni pazarlama araçlarını keşfeder,
- Online eğitimlere katılırsınız.

Schneider Electric İş Ortağı Portalı'na
partners.schneider-electric.com.tr
adresinden kayıt olabilirsiniz.

Life Is On

Schneider
Electric

www.kavrammuhendislik.com.tr

Akım Trafoları

Montaj kolaylığı ve kompakt boyutları ile panonuzda tasarruf sağlar...

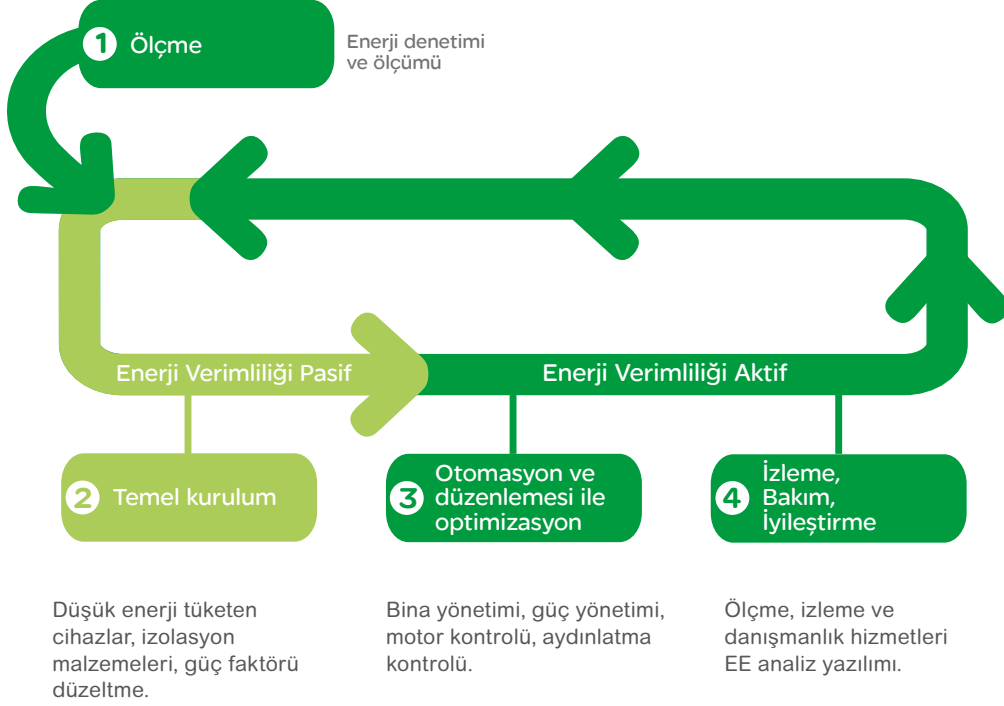

Schneider Electric olarak, işletmelerin verimliliğini artırırken aynı zamanda %10 ile %30 arasında enerji tasarrufu sağlıyoruz.

Maliyetleri ve giderleri azaltarak; elinizdeki fırsatları ortaya çıkarmak, riskleri önlemek, ilerlemeyi izlemek ve hedeflerinize ulaşmak için altyapınız çeşitli araçlara ihtiyaç duyar. Schneider Electric dünyanın en gelişmiş enerji teknolojisi ile size bu araçları sunar: PowerLogic.

PowerLogic ile günün her saniyesini kontrol edebilirsiniz. Sistem; finansal ve çevresel açıdan potansiyel sorunlara hızla yanıt vermeniz ve yönetmeniz için, tesis yönetiminin ve tüm ilgililerin bilgilendirilmesini sağlar.

PowerLogic ailesinin bir üyesi olan akım trafoları ölçme ve koruma devrelerinde ihtiyacınız olan çözümü kompakt boyut avantajıyla sizlere sunuyor...



Testlere uyumlu



Hassas ölçüm



Kompakt, cazip boyutlar



PowerLogic PM5000 Enerji Analizörleri

İhtiyaç duyduğunuz ölçüm hassasiyeti,
yüksek bir kalite/fiyat performansı ile birleşiyor..



En zorlu uluslararası
ölçüm standartları
ile uyumludur.

PowerLogic PM5000 serisi; yüksek kalite ve uygun maliyetli, kompakt bir ölçüm cihazıdır. Kullanımı kolay bir ölçüm platformunda, en yüksek kalitedeki maliyet yönetim fonksiyonlarını gerçekleştirebilecek özellikte tasarlanmıştır.

PM5000 serisi enerji analizörlerini; çalışma verimliliğini en üst düzeye getirmek, şebekenin güvenilirliğini artırmak ve iş performansını geliştirmek için kullanabilirsiniz.

Ayrıca;



- » Enerji maliyetlerindeki artışları kompanze etmek için tüketimi kontrol edebilir,
- » Enerji tedarikini optimum hale getirebilir,
- » Enerji faturalarınızı azaltabilir,
- » Hızlı hata ve performans düşümü alarmları ile sisteminizin güvenilirliğini artırabilir,
- » Kaynakların kullanım verimliliğini değerlendirerek enerji verimliliğinizi artırabilirsiniz.

Life Is On

Schneider
Electric

3
yol

İhtiyacınıza cevap verecek kaynak transfer yöntemini seçin

1

Manuel kaynak transfer sistemi

(veya MTSE : Manuel Transfer Anahtarlama Ekipmanı)

Yük transferi için en kolay yöntemdir. Bir operatör tarafından manuel olarak kumanda edilir. "N" kaynağından "R" kaynağına geçiş süresi değişkenlik gösterebilir.



Sistem

2li ya da 3lü mekanik kilitlemeli manuel kumandalı devre kesici veya 2li yük ayırıcı

Uygulamalar

Endüstri (montaj hatları, gemi makina odaları, termal güç santrallerinin kritik bileşenleri vs.)

Altyapı sistemleri (havaalanı ve raylı sistem kurulumları, aydınlatma sistemleri, askeri bölge kontrol sistemleri vs.)

2

Otomatik kaynak transfer sistemi

(veya ATSE : Otomatik Transfer Anahtarlama Ekipmanı)

Çalışma değerleri yüksek olan cihazlar için çoğunlukla bu tip sistemler tercih edilir. Doğrudan insan müdahalesine ihtiyaç duyulmaz. Yük transferi elektriksel olarak kontrol edilir.



Sistem

2li ya da 3lü farklı konfigürasyonlara sahip devre kesiciler elektriksel olarak kilitletir. Buna ilaveten, mekanik kilitleme ile elektriksel hataların ve hatalı manuel uygulamaların önüne geçilebilir.

Uygulamalar

Endüstri (montaj hatları, gemi makina odaları, termal güç santrallerinin kritik bileşenleri vs.)

Altyapı sistemleri (havaalanı ve raylı sistem kurulumları, aydınlatma sistemleri, askeri bölge kontrol sistemleri vs.)

3

Otomatik kaynak transfer sistemi

(veya ATSE : Otomatik Transfer Anahtarlama Ekipmanı)

Uzaktan kumandalı inersör sistemlere bir otomatik kontrolör ilavesi yapılabilir. Yük transferini otomatik olarak yapmak, hazır programlı ya da programlanabilir (PLC) modüller ile de mümkün olabilir. Bu çözümler optimum enerji yönetimini garanti eder.



Sistem

2li ya da 3lü farklı konfigürasyonlara sahip devre kesiciler elektriksel olarak kilitletir. Otomatik kontrol sistemi (ilgili kontrolör cihazı veya PLC) ve mekanik kilitleme ile elektriksel hataların ve hatalı manuel uygulamaların önüne geçilebilir.

Uygulamalar

Ticari veya hizmet sektörü (ameliyathaneler, bina güvenlik odaları, banka ve sigorta şirketleri sunucu odaları, alışveriş merkezlerinde normal ve acil aydınlatma sistemleri vs.) **endüstri ve altyapı sistemleri.**

Sisteminiz ne olursa olsun, uzmanlığımızdan yararlanabilirsiniz!

> MTSE range



Compact INS
40A ve 630A arası

> RTSE serisi



Compact NSX
100A ve 630A arası



Masterpact NT / NW
630A ve 6300A arası

> ATSE range



UA Kontrolör **Compact NSX**
100A ve 630A arası



Uzmanlık ve desteğimiz ile uygulamanız için kaynak transferi ihtiyacınızı belirleyin.

Compact INS, Compact NSX ve Masterpact NT&NW serileri ile ihtiyaç duyduğunuz tüm özellikleri karşılayacak eksiksiz bir seri sunuyoruz.

Maksimum hizmet sürekliliği

- > Harici ihtiyaçlar ne olursa olsun enerji kesintisi olmaz (örn; yüksek talep gücü)
 - > Enerji kesintisi olmadan kaynakların (N ve R) bakımı ve değişimi yapılabilir
- Böylelikle hizmet sürekliliği ve müşteri memnuniyeti sağlanmış olur.

Maksimum güvenlik

Hastane, havaalanı, bankalar, alışveriş merkezleri vb. güvenlik ve hizmet sürekliliğinin insan ve/veya makineler için kritik olduğu alçak gerilim kurulumları

Optimize enerji yönetimi

- > Harici ihtiyaçlara göre yükü bir başka kaynağa transfer etme
- > Enerji kaynaklarını, enerji kalitesi ve maliyetlerine göre yönetme
- > Sistem düzenleme
- > Acil durumlarda "acil durum kaynağı"na yükü transfer etme

Yani, kendi enerjinizi yönetebilme ve enerji sağlayıcınızdan bağımsız hareket edebilme imkanı!

Basitlik ve güvenilirlik

- > AG panoya kolay kurulum
- > Optimize boyutlandırma
- > Test edilmiş ve onaylanmış ürünler
- > IEC 60947-6-1 ile uyumluluk



Fiyat Listesi

Eğitimin kodu ve adı

Süre
(Gün)

Fiyat
(TL)

Elektrik Dağıtım

ED-AGST	Alçak Gerilim Sistem Tasarımı ve MyEcodial Yazılımı ile Proje Çizimi	3	2.000 TL	
ED-HRGK	Harmonikler ve Reaktif Güç Kompanzasyonu	1	1.000 TL	
ED-TOPR	Topraklama	2	1.500 TL	
ED-YKEMC	Yıldırımdan Korunma ve EMC	2	1.500 TL	
ED-OGST	Orta Gerilim Sistem Tasarımı ve Dijital Koruma Röleleri	3	2.000 TL	
ED-OGHK	OG Hücreler ve Kesiciler	2	1.500 TL	
ED-OGKS	OG Koruma Sistemleri, Kısa Devre Etüdü, Arc Flash, Röle Selektivite ve Koordinasyonu	2	1.500 TL	
ED-AGOB	AG ekipmanlar: Operasyon ve Bakım Çözümleri	3	2.500 TL	YENİ
ED-TRM	AG/OG Trafo Merkezleri	3	2.500 TL	YENİ
ED-HVX	HVX Vakum Devre Kesiciler - 36kV'a kadar	1	900 TL	YENİ
ED-PIX	PIX hücreler (SF6 ve vakum kesicili)	1	900 TL	YENİ
ED-RM6	RM6 Gaz İzoleli Devre Kesiciler - 24 kV'a kadar	1	900 TL	YENİ
ED-RN2C	Ringmaster RN2C Hücre	1	900 TL	YENİ
ED-MCSET	MCset 1 2 3 Hücreler - Kullanımı, Devreye Alma & Bakım	1	900 TL	YENİ
ED-DTR	Dağıtım Trafoları - Prensipleri, Kullanımı, Devreye Alma & Bakım	1	900 TL	YENİ
ED-SEPAM	Sepam Röleler	2	1.750 TL	YENİ
ED-MICOM1	MiCOM Px20 ve Px40 Röleler	2	1.750 TL	YENİ
ED-MICOM2	MiCOM Px30 Röleler	2	1.750 TL	YENİ
ED-MICOM3	OG Motor Koruma Röleleri- MiCOM P22x ve P24x	2	1.750 TL	YENİ
ED-VAMP	OG Motor Koruma Röleleri - VAMP40 koruma rölesi	2	1.750 TL	YENİ
ED-MICOM4	Jeneratör Koruma Rölesi - MiCOM P34x	2	1.750 TL	YENİ
ED-MICOM5	Mesafe Koruma Rölesi - MiCOM P44x	2	1.750 TL	YENİ
ED-MICOM6	Hat Diferansiyel Koruma Rölesi - MiCOM P52x ve P54x	2	1.750 TL	YENİ
ED-MICOM7	Trafo Diferansiyel Koruma Rölesi - MiCOM P63x ve P64x	2	1.750 TL	YENİ
ED-SM6	SM6-36 Hücreler	2	1.750 TL	YENİ
ED-F400	F400 Hava İzoleli Hücre - 36kV	1	900 TL	YENİ
ED-ANSI	Koruma Mühendisliği- ANSI koruma fonksiyonları	2	1.750 TL	YENİ
ED-EAPM	Enerji Analizörleri - PM	1	900 TL	YENİ
ED-EAION	Enerji Analizörleri - ION	2	1.750 TL	YENİ

Bina Otomasyonu

BM-KNXB	KNX-Basic Programlama ve Devreye Alma (KNX Association Onaylı Sertifika Programı)	5	1.200 Euro	
BM-KNXADV	KNX-Advance Programlama ve Devreye Alma (KNX Association Onaylı Sertifika Programı)	5	1.200 Euro	
BM-KNXDAP	KNX Projede Ürün Seçimi, Malzeme Listesinin Çıkarılması, Programlanması ve Programlama Komutları	4	500 Euro	
BM-EcoXpert	EcoXpert Eğitimi - Sertifika Programı	5	2.000 Euro	
BM-STX	SmartStruxure - Sertifika Programı	5	2.500 USD	

IT- Data Center

IT-STX	StruxureWare - Sertifika Programı	6	2.500 USD	
IT-ATD1	Accredited Tier Designer-Level1 (Uptime Institute Sertifika Programı)	3	4.070 USD	

Endüstriyel Kontrol

EK-HK212	Bina HVAC Uygulamalarında Hız Kontrol Cihazı-ATV212	1	800 TL	
EK-HK31	AC motorlarda Hız Kontrol Uygulamaları - ATV31/ATV312	1	800 TL	
EK-HK32	AC motorlarda Hız Kontrol Uygulamaları - ATV32	2	1.000 TL	
EK-HK711	AC motorlarda Hız Kontrol Uygulamaları - ATV71	2	1.000 TL	
EK-ATVPRC	ATV Process - ATV6xx ve ATV9xx serileri	2	1.000 TL	YENİ
EK-HKMX	Mx Serisi Hız Kontrol Cihazları	3	2.000 TL	YENİ
EK-YY48	Yumuşak Yolvericiler- ATS48/22	1	800 TL	
EK-MCL1	Hareket Kontrol Temelleri (Seviye-1)	3	1.500 TL	
EK-MCL2	Lex32 Servo Sürücüler (Seviye-2)	2	1.000 TL	
EK-MCL3	Motion Controller - Lexium Hareket Kontrolörü (Seviye-3)	3	1.500 TL	
EK-TESYST	TeSysT Motor Yönetim ve Koruma Sistemi	2	1.500 TL	YENİ
EK-TEYSU	TeSysU Entegre Motor Yolverici	1	1.000 TL	YENİ
EK-SOTU	Sensörler ve Otomasyon Uygulamaları	2	1.000 TL	
SoMachine1	SoMachine Programlama - Seviye1	3	1.000 TL	
SoMachine2	SoMachine Programlama - Seviye2	3	1.500 TL	

"YENİ" ibareli eğitimlerimizin içerikleri için lütfen web sayfamızı ziyaret ediniz.

Schneider Electric Teknik Eğitim Merkezi



Fiyat Listesi

Eğitimin kodu ve adı

Süre
(Gün)

Fiyat
(TL)

Otomasyon

Eğitim Kodu	Eğitim Adı	Süre (Gün)	Fiyat (TL)	Notlar
OK-OTOG	Otomasyona Giriş ve Zelio Uygulamaları	2	800 TL	
OK-TWDP	Twido PLC programlama	2	1.000 TL	
OK-M221	M221 PLC'nin SoMachine-Basic Yazılımı ile Programlanması	e-learning	Ücretsiz	YENİ
OK-HAB	Haberleşme Protokolleri (CanOpen,Modbus,Modbus TCP, Profibus)	2	1.000 TL	
OK-UNTY1	UnityPro ile PLC Programlama-Seviye 1 (M340-M580-Premium-Quantum)	3	1.500 TL	YENİ
OK-UNTY2	UnityPro ile PLC Programlama-Seviye 2 (M340-M580-Premium-Quantum)	3	1.500 TL	YENİ
OK-XBTG1	Otomasyonda Operatör Paneller-Seviye 1	2	1.000 TL	
OK-XBTG2	Otomasyonda Operatör Paneller-Seviye 2 (Multimedia, Datasharing, Web-Gate, IDS)	1	1.000 TL	
OK-HSBY	UnityPro ile Hot-Standby (Premium ve Quantum PLC)	2	1.000 TL	
OK-QSIL	Quantum SIL3 Safety	3	4.500 TL	
OK-CTCT	SCADA Yazılımı- VijeoCitect Konfigürasyon	3	1.500 TL	
OK-CTCD1	VijeoCitect Scada-Customisation&Design	2	2.500 TL	
OK-CTAR1	VijeoCitect Scada-Architecture&Redundancy	2	2.500 TL	
OK-CTDT1	VijeoCitect Scada-Diagnostic&Troubleshooting	2	2.500 TL	
OK-CTCC2	VijeoCitect Scada-CiCode ile Programlama	2	2.500 TL	
OK-CTMES	Vijeo Citect İle İleri Düzey Programlama, MES, SQL Server Veri Tabanı Uygulamaları	3	3.000 TL	
OK-CTH2	VijeoHistorian	3	3.000 TL	
OK-PES1	StruxureWare PE Konfigürasyonu (DCS)- Temel Seviye	3	3.000 TL	

Eğitim kayıt kuralları:

- > Fiyatlarımıza %18 KDV dahil değildir. Bu fiyatlar kurs süresinin toplam bedeli olup TL bazındadır.
- > Yukarıdaki fiyatlar, İstanbul'da yapılacak olan eğitimlerin fiyatlarıdır. Firmaya özel ve başka illerde yapılması istenen eğitimlerle ilgili Eğitim Departmanından teklif istenmelidir.
- > Kurs, öğle yemeği, kahve molaları, eğitim notları ve sertifika bedellerini kapsamaktadır.
- > Kurs katılım bedeli, kurs başlangıç tarihinden 1 hafta önce banka hesabına nakden havale yolu ile yatırılmalı, açıklama kısmına "eğitim bedeli" diye yazılmalı ve banka dekontunun takibi için **0216 564 7575** numaralı faksa veya **Tr-egitim@schneider-electric.com** mail adresine gönderilmesi gerekmektedir.
- > Bir eğitim iptal edildiğinde, herhangi bir nedenle katılmama durumunda, 7 iş gününden önce haber verilmesi koşuluyla ödenen ücret, bir başka eğitimde kullanılmak üzere açık hale dönüştürülür.
- > Eğitimlerin başlangıç tarihinden önceki iki iş gününde eğitim başvurusunun iptal edilmesi durumunda, iptal edilen katılımcıya ait eğitim bedeli fatura edilir.
- > Faturalanan şirket bu bedeli ödemekle yükümlüdür.
- > Eğitim Kitapları Schneider Electric'in malıdır ve parça veya bütün olarak çoğaltılmaları yasaktır.
- > Detay bilgi için, Eğitim Dept. Md. Sn. Levent Özdemir ile irtibata geçebilirsiniz.

Banka hesap numaraları

- > **İş Bankası** Ege Kurumsal Şubesi, Şube No= 3399, Hesap=11743 İş Bankası IBAN No: TR83 0006 4000 0013 3990 0117 43
- > **Akbank** Doğu Kurumsal Şubesi, Şube No=798, Hesap=18801 Akbank IBAN No: TR50 0004 6007 9888 8000 0188 01

Eğitimlerle ilgili detay bilgileri www.schneider-electric.com.tr adresinde bulabilirsiniz.

Teknik konularda bilgi paylaşımı için FORUM sayfamızı ziyaret ediniz.
<http://forumtr.schneider-electric.com>

Schneider Elektrik Sanayi ve Ticaret A.Ş.

Küçükbakkalköy Mah. Defne Sokak, No:3
(34750) Ataşehir, İstanbul
Tel: 90 (216) 655 8888
Faks: 90 (216) 655 8809
<http://www.schneider-electric.com.tr>

Fatura Adresi ve Bilgileri:

Vergi Dairesi: Mesir
Vergi Hesap No: 617 004 2067

Schneider Elektrik Sanayi ve Tic. A.Ş.
Organize Sanayi Bölgesi 4.Kısım, Zeki Şairoğlu Cad.
Keçiliköy Mah.No:13, Yunusemre, Manisa
Tel: 90 (236) 213 1040
Faks: 90 (236) 213 1080
Ticaret Sicil No.: Manisa- 13052

Fatura Adresi:

Schneider Elektrik Sanayi ve Ticaret A.Ş.
Organize Sanayi Bölgesi 4.Kısım, Zeki Şairoğlu Cad.
Keçiliköy Mah.No:13 45030
Yunusemre, MANİSA
Tel: 90 (236) 213 1040
Faks: 90 (236) 213 1080
Vergi Dairesi: Mesir
Vergi Hesap No: 617 004 2067

Micrologic Kontrol Üniteleri

Compact NS>630A ve Masterpact NT&NW devre kesicilerinde, elektrik dağıtım sisteminizin korumasını, elektriksel değerlerin ölçülmesini ve dağıtım sisteminizin bilgisayar üzerinden haberleşmesini sağlayacak Micrologic Kontrol Üniteleri bulunur.



Micrologic E



Micrologic H

Masterpact NT-NW



Masterpact NT



Compact NS>630A



Masterpact NW



Compact NS>1600A



Micrologic (ölçümsüz)



Micrologic E

Compact NS>630A

Micrologic Kontrol Ünitesi

2.0 E
X Y Z

X: koruma tipi

- 2 standart koruma
- 5 selektif koruma
- 6 selektif + toprak hatası koruması
- 7 selektif + toprak kaçağı koruma.

Z: ölçüm tipi

- E "enerji"
- H "harmonik"



Akım koruması

Micrologic 2: standart koruma

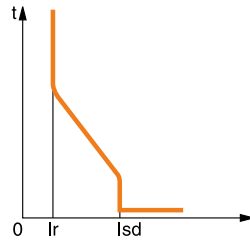

Koruma: LI koruma
uzun süreli (L)
+ anlık (I)

$$L: I_r = 0.4 \dots 1.0 \times I_n$$

$$I: I_{sd} = 1.5 \dots 10 \times I_r$$

Micrologic 5: selektif koruma

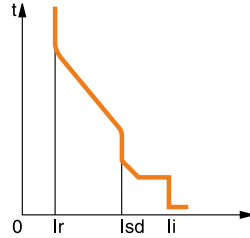

Koruma: LSI koruma
uzun süreli (L)
+ kısa süreli (S)
+ anlık (I)

$$L: I_r = 0.4 \dots 1.0 \times I_n$$

$$S: I_{sd} = 1.5 \dots 10 \times I_r$$

$$I: I_{li} = 2 \dots 15 \times I_n$$

$$t_{sd} = 80 \dots 500 \text{ ms}$$

Micrologic 6: selektif + toprak hatası koruması

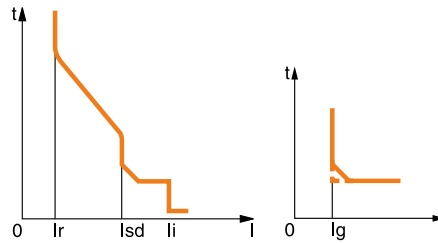

Koruma: LSIG koruma
uzun süreli (L)
+ kısa süreli (S)
+ anlık (I)
+ toprak hatası koruması (G)

$$L: I_r = 0.4 \dots 1.0 \times I_n$$

$$S: I_{sd} = 1.5 \dots 10 \times I_r$$

$$I: I_{li} = 2 \dots 15 \times I_n$$

$$G: I_g = 0.3 \dots 1 \times I_n \quad (I_n \leq 400A)$$

$$I_g = 0.2 \dots 1 \times I_n \quad (400A < I_n < 1250)$$

$$I_g = 500 \dots 1200 \times I_n \quad (I_n \geq 1250A)$$

Micrologic 7: selektif + toprak kaçağı koruma

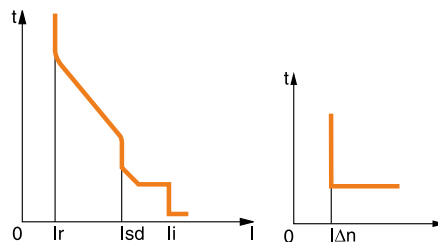

Koruma: LSIV koruma
uzun süreli (L)
+ kısa süreli (S)
+ anlık (I)
+ 3200A'ya kadar toprak kaçağı koruması (V)

$$L: I_r = 0.4 \dots 1.0 \times I_n$$

$$S: I_{sd} = 1.5 \dots 10 \times I_r$$

$$I: I_{li} = 2 \dots 15 \times I_n$$

$$V: I_{\Delta n} = 0.5 \dots 30A$$

Compact NS630b - 3200A Masterpact NT - NW

Ölçümler ve programlanabilir koruma

A: akımmetre

- $I_1, I_2, I_3, N, I_{\text{toprak hatası}}, I_{\text{toprak kaçağı}}$ ve bu ölçümlerin maksimum değerleri
- hata göstergeleri
- amper ve saniye olarak ayarlamalar

E: A + Enerji

- Micrologic A'nın ölçümlerini yapar ve ek olarak gerilim, güç faktörü, güç ve enerji ölçümü gibi değerleri de ölçer.
- ortalama akım değerlerini hesaplar
- "Hızlı görünüm" fonksiyonu ile kullanıcının seçtiği değerler ekran üzerinden görüntülenebilir.

P: A + güç + programlanabilir koruma

- Gerilim, akım, aktif, reaktif görünür güç ve enerji, frekans, $V_{\text{tepe}}, A_{\text{tepe}}$, güç faktörü ölçümleri ve maks. min. değerleri.
- IDMTL uzun süreli koruma, minimum ve maksimum gerilim ve frekans değerleri, gerilim ve akım dengesizliği, faz sırası, ters besleme
- Güç ve akım değerine bağlı olarak yük atma ve tekrar devreye alma
- Kesilen akım değerleri ölçümü, farklı hata göstergeleri, geçmiş bilgi kayıtları ve olay tarihleri

H: P + harmonikler

- Temel değerler, bozulma ve 31. sıralamaya kadar harmoniklerin fazları ve genlikleri
- Hata ve alarm sonrasında veya talep edildiğinde dalga şekli yakalama
- Zenginleştirilmiş alarm programı: Ayarlanabilir eşik değerler

2.0 E



5.0 E



5.0 P



5.0 H



6.0 E



6.0 P



6.0 H



7.0 P



7.0 H



Not: Yeni fiyat listesi ile beraber Masterpact NT & NW devre kesiciler için sadece Micrologic E ve H kontrol üniteleri ticari olacaktır. Compact NS > 630A devre kesiciler için ise Micrologic (yüksüz) ve Micrologic E kontrol üniteleri ticari olacaktır.

Masterpact NT - NW Micrologic Kontrol Üniteleri Ölçüm Fonksiyonları



Micrologic E/P/H dâhilî Güç Ölçüm Fonksiyonları				Tip		Ekran	
				E	P/H	Micrologic LCD	FDM121 ekran
Koruma ayarlarının görüntülenmesi							
Açmalar (A) ve gecikmeler	Tüm ayarlar görüntülenebilir	Ir, tr, lsd, tsd, li, lg, tg	E	P/H	■		
Ölçümler							
Anlık rms değerleri							
Akımlar (A)	Fazlar ve nötr	I1, I2, I3, IN	E	P/H	■		■
	Faz ortalaması	$I_{ort} = (I1 + I2 + I3) / 3$	E	P/H	-		■
	3 faz ve nötrdeki en yüksek akım Imax	I1, I2, I3, IN için Imax	E	P/H	■		■
	Toprak hatası (Micrologic 6)	% Ig (açma ayarı)	E	P/H	■		■
	Fazlar arasında akım dengesizliği	% Iort	E	P/H	-		■
Gerilimler (V)	Faz-faz	V12, V23, V31	E	P/H	■		■
	Faz-nötr	V1N, V2N, V3N	E	P/H	■		■
	Faz-faz gerilimlerinin ortalaması	$V_{ort} = (V12 + V23 + V31) / 3$	E	P/H	-		■
	Faz-nötr gerilimlerinin ortalaması	$V_{ort} = (V1N + V2N + V3N) / 3$	E	P/H	-		■
	F-F ve F-N gerilim dengesizliği	% Vort ve % Vort	E	P/H	-		■
	Faz sırası	1-2-3, 1-3-2	-	P/H	■		■
Frekans (Hz)	Güç sistemi	f	-	P/H	■		■
Güç	Aktif (kW)	P, total P, faz başına	- E	P/H P/H	■ ■		■ ■
	Reaktif (kVAR)	Q, total Q, faz başına	E -	■	■		■ ■
	Görünen (kVA)	S, total S, faz başına	E -	■	■		■ ■
	Power Factor	PF, total PF, faz başına	E -				
	Güç faktörü ve cosφ (temel)	cosφ, total cosφ, faz başına	- -	■	-		■
Maksimetreler / minimetreler							
	Anlık rms ölçümleriyle ilişkilendirilmiştir	Micrologic veya FDM121 ekran ünitesi üzerinden sıfırlanır	↓	P/H	■		■
Enerji ölçümü							
Enerji	Aktif (kW), reaktif (kVARh), görünen (kVAh)	Son sınırlamadan sonra toplam	E	P/H	■		■
Ortalama ve maksimum ortalama değerleri							
Ortalama akım (A)	Fazlar ve nötr	Seçili pencerede geçerli değer	E	P/H	■		■
		Son sınırlamadan sonraki maksimum ortalama	-	P/H	■		■
Ortalama güç	Aktif (kWh), reaktif (kVAR), görünen (kVA)	Seçili pencerede geçerli değer	E	P/H	■		■
		Son sınırlamadan sonraki maksimum ortalama	E	P/H	■		■
Hesaplama penceresi	Kaymalı, sabit veya haberleşme ile senkronize	1 dakikalık adımlarla 5 - 60 dakika arasında ayarlanabilir ⁽¹⁾	E	P/H	-		-
Güç kalitesi							
Toplam harmonik bozulma (%)	Rms değerine göre gerilim	F-F ve F-N gerilimi için THDU, THDV	-	H	■		■
	Rms değerine göre akım	Faz akımı için THDI	-	H	■		■

(1) Sadece haberleşme sistemi ile mümkün olabilir.

(2) Sadece Micrologic P/H kullanımı ile mümkün olabilir.

Ek teknik özellikler

Ölçüm doğruluğu

- Doğruluk, sensörler dâhil tüm ölçüm sistemine dairdir:
- Akım: IEC 61557-12'ye göre Sınıf 1
- Gerilim: % 0,5
- Güç ve enerji: IEC 61557-12'ye göre Sınıf 2
- Frekans: % 0,1

Compact NSX Micrologic Kontrol Üniteleri Ölçüm Fonksiyonları



Micrologic 5 / 6 dâhilî Güç Ölçüm Fonksiyonları			Tip		Ekran	
			A	E	Micrologic LCD	FDM121 ekran
Koruma ayarlarının görüntülenmesi						
Açmalar (A) ve gecikmeler	Tüm ayarlar görüntülenebilir	Ir, tr, lsd, tsd, li, lg, tg	■	■	■	
Ölçümler						
Anlık rms değerleri						
Akımlar (A)	Fazlar ve nötr	I1, I2, I3, IN	■	■	■	■
	Faz ortalaması	$I_{avg} = (I1 + I2 + I3) / 3$	■	■	-	■
	3 faz ve nötrdeki en yüksek akım I _{max}	I1, I2, I3, IN için I _{max}	■	■	■	■
	Toprak hatası (Micrologic 6)	% Ig (açma ayarı)	■	■	■	■
	Fazlar arasında akım dengesizliği	% I _{avg}	-	■	-	■
Gerilimler (V)	Faz-faz	U12, U23, U31	-	■	■	■
	Faz-nötr	V1N, V2N, V3N	-	■	■	■
	Faz-faz gerilimlerinin ortalaması	$U_{avg} = (U12 + U21 + U23) / 3$	-	■	-	■
	Faz-nötr gerilimlerinin ortalaması	$V_{avg} = (V1N + V2N + V3N) / 3$	-	■	-	■
	F-F ve F-N gerilim dengesizliği	% U _{avg} ve % V _{avg}	-	■	-	■
	Faz sırası	1-2-3, 1-3-2	-	■	■	■
Frekans (Hz)	Güç sistemi	f	-	■	-	■
Güç	Aktif (kW)	P, toplam / faz başına	-	■	■ / -	■
	Reaktif (kVAR)	Q, toplam / faz başına	-	■	■ / -	■
	Görünen (kVA)	S, toplam / faz başına	-	■	■ / -	■
	Güç faktörü ve cosφ (temel)	PF ve cosφ, toplam ve faz başına	-	■	-	■
Maksimetreler / minimetreler						
	Anlık rms ölçümleriyle ilişkilendirilmiştir	Micrologic veya FDM121 ekran ünitesi üzerinden sıfırlanır	■	■	-	■
Enerji ölçümü						
Enerji	Aktif (kW), reaktif (kVARh), görünen (kVAh)	Son sınırlamadan sonra toplam Mutlak veya işaretli mod ⁽¹⁾	-	■	■	■
Ortalama ve maksimum ortalama değerleri						
Ortalama akım (A)	Fazlar ve nötr	Seçili pencerede geçerli değer	-	■	-	■
		Son sınırlamadan sonraki maksimum ortalama	-	■	-	■
Ortalama güç	Aktif (kWh), reaktif (kVAR), görünen (kVA)	Seçili pencerede geçerli değer	-	■	-	■
		Son sınırlamadan sonraki maksimum ortalama	-	■	-	■
Hesaplama penceresi	Kaymalı, sabit veya haberleşme ile senkronize	1 dakikalık adımlarla 5 - 60 dakika arasında ayarlanabilir	-	■	-	⁽²⁾
Güç kalitesi						
Toplam harmonik bozulma (%)	Rms değerine göre gerilim	F-F ve F-N gerilimi için THDU, THDV	-	■	-	■
	Rms değerine göre akım	Faz akımı için THDI	-	■	-	■

⁽¹⁾ Mutlak mod: E mutlak = E çıkış + E giriş; İşaretli mod: E işaretli = E çıkış - E giriş.

⁽²⁾ Sadece haberleşme sistemi üzerinden kullanılabilir.

Ek teknik özellikler

Ölçüm doğruluğu

Doğruluk, sensörler dâhil tüm ölçüm sistemine dairdir:

- Akım: IEC 61557-12'ye göre Sınıf 1
- Gerilim: % 0,5
- Güç ve enerji: IEC 61557-12'ye göre Sınıf 2
- Frekans: % 0,1

Enerji verimliliğine dođrudan eriřim

Compact NSX ●●●100 - 630 A

Yeni nesil devre kesici



Enerji ölçüm ve
kontrolü



Enerji
verimliliđi



Güvenlik ve
koruma

444 30 30
www.schneider-electric.com.tr

Life Is On

Schneider
Electric™

www.kavrammuhendislik.com.tr

Enerji verimliliğine dođrudan erişim

Micrologic™ E

COMPACT NS ve Masterpact NT&NW
Devre kesiciler için kontrol ünitesi

İhtiyacınız olan yerde enerji ölçümü
sađlamanın en uygun yolu



Akıllı



Güvenli



Basit



EasyCan + Kademeli Reaktör + Kontaktör + MCCB

PB30154_L26_eps



Network 400 V, 50 Hz Capacitor Voltage 480 V 5.7 % / 7 % Detuned Filter						
Effective Power (kvar)	Q _N at 480 V	Capacitor Ref.	5.7% fr = 215Hz	7% fr = 190Hz	Switching: Contactor Ref.	Protection: Easypact CVS (I _{cu} =36kA)Ref.
			D R Ref	D R Ref.		
6.5	8.8	BLRCS088A106B48 × 1	LVR05065A40T x 1	LVR07065A40T x 1	LC1D12 × 1	LV510330 × 1
12.5	17	BLRCS170A204B48 × 1	LVR05125A40T x 1	LVR07125A40T x 1	LC1D18 × 1	LV510331 × 1
25	33.9	BLRCS339A407B48 × 1	LVR05250A40T x 1	LVR07250A40T x 1	LC1D32 × 1	LV510334 × 1
50	67.9	BLRCS339A407B48 × 2	LVR05500A40T x 1	LVR07500A40T x 1	LC1D80 × 1	LV510337 × 1
100	136	BLRCS339A407B48 × 4	LVR05X00A40T x 1	LVR07X00A40T x 1	LC1D150 × 1	LV516332 × 1

EasyCan 04.jpg



Network 400 V, 50 Hz Capacitor Voltage 480 V 14 % Detuned Filter					
Effective Power (kvar)	Q _N at 480 V	Capacitor Ref.	14% fr = 135Hz	Switching: Contactor Ref.	Protection: Easypact CVS (I _{cu} =36kA)Ref.
			D R Ref		
6.5	8.8	BLRCS088A106B48 × 1	LVR14065A40T x 1	LC1D12 × 1	LV510330 × 1
12.5	15.5	BLRCS155A186B48 × 1	LVR14125A40T x 1	LC1D18 × 1	LV510331 × 1
25	31.5	BLRCS315A378B48 × 1	LVR14250A40T x 1	LC1D32 × 1	LV510334 × 1
50	63	BLRCS315A378B48 × 2	LVR14500A40T x 1	LC1D80 × 1	LV510336 × 1
100	126	BLRCS315A378B48 × 4	LVR14X00A40T x 1	LC1D150 × 1	LV516333 × 1

28_PB107851_eps



Network 400 V, 50 Hz Capacitor Voltage 525 V 5.7 % / 7 % Detuned Filter						
Effective Power (kvar)	Q _N at 525 V	Capacitor Ref.	5.7% fr = 215Hz	7% fr = 190Hz	Switching: Contactor Ref.	Protection: Easypact CVS (I _{cu} =36kA) Ref.
			D R Ref	D R Ref.		
6.5	10.6	BLRCS106A127B52 × 1	LVR05065A40T x 1	LVR07065A40T x 1	LC1D12 × 1	LV510330 × 1
12.5	20	BLRCS200A240B52 × 1	LVR05125A40T x 1	LVR07125A40T x 1	LC1D18 × 1	LV510331 × 1
25	40	BLRCS200A240B52 × 2	LVR05250A40T x 1	LVR07250A40T x 1	LC1D32 × 1	LV510334 × 1
50	80	BLRCS200A240B52 × 4	LVR05500A40T x 1	LVR07500A40T x 1	LC1D80 × 1	LV510337 × 1
100	160	BLRCS200A240B52 × 8	LVR05X00A40T x 1	LVR07X00A40T x 1	LC1D150 × 1	LV516332 × 1

PB106447_02.jpg



Network 400 V, 50 Hz Capacitor Voltage 525 V 14 % Detuned Filter					
Effective Power (kvar)	Q _N at 525 V	Capacitor Ref.	14% fr = 135Hz	Switching: Contactor Ref.	Protection: Easypact CVS (I _{cu} =36kA)Ref.
			D R Ref.		
6.5	10.6	BLRCS106A127B52 × 1	LVR14065A40T x 1	LC1D12 × 1	LV510330 × 1
12.5	20	BLRCS200A240B52 × 1	LVR14125A40T x 1	LC1D18 × 1	LV510331 × 1
25	40	BLRCS200A240B52 × 2	LVR14250A40T x 1	LC1D32 × 1	LV510334 × 1
50	75	BLRCS250A300B52 × 3	LVR14500A40T x 1	LC1D80 × 1	LV510336 × 1
100	150	BLRCS250A300B52 × 6	LVR14X00A40T x 1	LC1D150 × 1	LV516333 × 1

EasyCan + Kademeli Reaktör + Kontaktör + MCCB

PE30154_L2L.eps



Network 400 V, 60 Hz Capacitor Voltage 480 V 5.7 % / 7 % Detuned Filter						
Effective Power (kvar)	Q _N at 480 V	Capacitor Ref.	5.7% fr = 250Hz	7% fr = 230Hz	Switching: Contactor Ref.	Protection: Easypact CVS (I _{cu} =36kA)Ref.
			D R Ref	D R Ref		
12.5	17.3	BLRCS144A173B48 × 1	LVR05125B40T × 1	LVR07125B40T × 1	LC1D18 × 1	LV510331 × 1
25	34.6	BLRCS288A346B48 × 1	LVR05250B40T × 1	LVR07250B40T × 1	LC1D32 × 1	LV510334 × 1
50	69.2	BLRCS288A346B48 × 2	LVR05500B40T × 1	LVR07500B40T × 1	LC1D80 × 1	LV510337 × 1
100	138.4	BLRCS288A346B48 × 4	LVR05X00B40T × 1	LVR07X00B40T × 1	LC1D150 × 1	LV516332 × 1

EasyCan 04.jpg



Network 400 V, 60 Hz Capacitor Voltage 480 V 14 % Detuned Filter						
Effective Power (kvar)	Q _N at 480 V	Capacitor Ref.	14% fr = 160Hz	Switching: Contactor Ref.	Protection: Easypact CVS (I _{cu} =36kA)Ref.	
			D R Ref.			
12.5	16.3	BLRCS136A163B48 × 1	LVR14125B40T × 1	LC1D18 × 1	LV510331 × 1	
25	31	BLRCS258A310B48 × 1	LVR14250B40T × 1	LC1D32 × 1	LV510334 × 1	
50	62	BLRCS258A310B48 × 2	LVR14500B40T × 1	LC1D80 × 1	LV510336 × 1	
100	124	BLRCS258A310B48 × 4	LVR14X00B40T × 1	LC1D150 × 1	LV516333 × 1	

28_PE107881.eps



PB106447-02.jpg



VarPlus Can + Kademeli Reaktör + Kontaktör + MCCB

PE30194_L23.eps



Network 400 V, 50 Hz Capacitor Voltage 480 V 5.7 % / 7 % Detuned Filter						
Effective Power (kvar)	Q _N at 480 V	Capacitor Ref.	5.7% fr = 215Hz	7% fr = 190Hz	Switching: Contactor Ref.	Protection: Compact NSX (I _{cu} =50kA) Ref.
			D R Ref.	D R Ref.		
6.5	8.8	BLRCH088A106B48 x 1	LVR05065A40T x 1	LVR07065A40T x 1	LC1D12 x 1	LV429847 x 1
12.5	17	BLRCH170A204B48 x 1	LVR05125A40T x 1	LVR07125A40T x 1	LC1D18 x 1	LV429846 x 1
25	33.9	BLRCH339A407B48 x 1	LVR05250A40T x 1	LVR07250A40T x 1	LC1D32 x 1	LV429843 x 1
50	67.9	BLRCH339A407B48 x 2	LVR05500A40T x 1	LVR07500A40T x 1	LC1D80 x 1	LV429840 x 1
100	136	BLRCH339A407B48 x 4	LVR05X00A40T x 1	LVR07X00A40T x 1	LC1D150 x 1	LV431831 x 1

VarPlus Can 02.jpg



Network 400 V, 50 Hz Capacitor Voltage 480 V 14 % Detuned Filter						
Effective Power (kvar)	Q _N at 480 V	Capacitor Ref.	14% fr = 135Hz		Switching: Contactor Ref.	Protection: Compact NSX (I _{cu} =50kA) Ref.
			D R Ref.	D R Ref.		
6.5	8.8	BLRCH088A106B48 x 1	LVR14065A40T x 1		LC1D12 x 1	LV429847 x 1
12.5	15.5	BLRCH155A186B48 x 1	LVR14125A40T x 1		LC1D18 x 1	LV429846 x 1
25	31.5	BLRCH315A378B48 x 1	LVR14250A40T x 1		LC1D32 x 1	LV429844 x 1
50	63	BLRCH315A378B48 x 2	LVR14500A40T x 1		LC1D80 x 1	LV429841 x 1
100	126	BLRCH315A378B48 x 4	LVR14X00A40T x 1		LC1D150 x 1	LV430840 x 1

28_PB_07581.eps



Network 400 V, 50 Hz Capacitor Voltage 525 V 5.7 % / 7 % Detuned Filter						
Effective Power (kvar)	Q _N at 525 V	Capacitor Ref.	5.7% fr = 215Hz	7% fr = 190Hz	Switching: Contactor Ref.	Protection: Compact NSX (I _{cu} =50kA) Ref.
			D R Ref.	D R Ref.		
6.5	10.6	BLRCH106A127B52 x 1	LVR05065A40T x 1	LVR07065A40T x 1	LC1D12 x 1	LV429847 x 1
12.5	20	BLRCH200A240B52 x 1	LVR05125A40T x 1	LVR07125A40T x 1	LC1D18 x 1	LV429846 x 1
25	40	BLRCH400A480B52 x 1	LVR05250A40T x 1	LVR07250A40T x 1	LC1D32 x 1	LV429843 x 1
50	80	BLRCH400A480B52 x 2	LVR05500A40T x 1	LVR07500A40T x 1	LC1D80 x 1	LV429840 x 1
100	160	BLRCH400A480B52 x 4	LVR05X00A40T x 1	LVR07X00A40T x 1	LC1D150 x 1	LV431831 x 1

PB110417.eps



Network 400 V, 50 Hz Capacitor Voltage 525 V 14 % Detuned Filter						
Effective Power (kvar)	Q _N at 525 V	Capacitor Ref.	14% fr = 135Hz		Switching: Contactor Ref.	Protection: Compact NSX (I _{cu} =50kA) Ref.
			D R Ref.	D R Ref.		
6.5	10.6	BLRCH106A127B52 x 1	LVR14065A40T x 1		LC1D12 x 1	LV429847 x 1
12.5	18.5	BLRCH185A222B52 x 1	LVR14125A40T x 1		LC1D18 x 1	LV429846 x 1
25	37.7	BLRCH377A452B52 x 1	LVR14250A40T x 1		LC1D32 x 1	LV429844 x 1
50	75	BLRCH377A452B52 x 2	LVR14500A40T x 1		LC1D80 x 1	LV429841 x 1
100	150	BLRCH377A452B52 x 4	LVR14X00A40T x 1		LC1D150 x 1	LV430840 x 1

Network 690 V, 50 Hz Capacitor Voltage 830 V 5.7 % / 7 % Detuned Filter						
Effective Power (kvar)	Q _N at 830 V	Capacitor Ref.	5.7% fr = 215Hz	7% fr = 190Hz	Switching: Contactor Ref.	Protection: Compact NSX (I _{cu} =50kA) Ref.
			D R Ref.	D R Ref.		
12.5	17.1	BLRCH171A205B83 x 1	LVR05125A69T x 1	LVR07125A69T x 1	LC1D12 x 1	LV429847 x 1
25	34.2	BLRCH171A205B83 x 2	LVR05250A69T x 1	LVR07250A69T x 1	LC1D25 x 1	LV429845 x 1
50	68.4	BLRCH171A205B83 x 4	LVR05500A69T x 1	LVR07500A69T x 1	LC1D50 x 1	LV429842 x 1
100	136.8	BLRCH171A205B83 x 8	LVR05X00A69T x 1	LVR07X00A69T x 1	LC1D80 x 1	LV430841 x 1

VarPlus Can + Kademeli Reaktör + Kontaktör + MCCB

PE30154_L28.eps



Network 400 V, 60 Hz Capacitor Voltage 480 V 5.7 % / 7 % Detuned Filter						
Effective Power (kvar)	Q _N at 480 V	Capacitor Ref.	5.7% fr = 250Hz		Switching: Contactor Ref.	Protection: Compact NSX (I _{cu} =50kA) Ref.
			D R Ref.	D R Ref.		
12.5	17.3	BLRCH144A173B48 × 1	LVR05125B40T × 1	LVR07125B40T × 1	LC1D12 × 1	LV429846 × 1
25	34.6	BLRCH288A346B48 × 1	LVR05250B40T × 1	LVR07250B40T × 1	LC1D32 × 1	LV429843 × 1
50	67.9	BLRCH288A346B48 × 2	LVR05500B40T × 1	LVR07500B40T × 1	LC1D80 × 1	LV429840 × 1
100	135.8	BLRCH288A346B48 × 4	LVR05X00B40T × 1	LVR07X00B40T × 1	LC1D150 × 1	LV431831 × 1

VarPlus Can 02.jpg



Network 400 V, 60 Hz Capacitor Voltage 480 V 14 % Detuned Filter						
Effective Power (kvar)	Q _N at 480 V	Capacitor Ref.	14% fr = 160Hz		Switching: Contactor Ref.	Protection: Compact NSX (I _{cu} =50kA) Ref.
			D R Ref.	D R Ref.		
12.5	16.3	BLRCH136A163B48 × 1	LVR14125B40T × 1		LC1D18 × 1	LV429846 × 1
25	31	BLRCH258A310B48 × 1	LVR14250B40T × 1		LC1D25 × 1	LV429844 × 1
50	62	BLRCH258A310B48 × 2	LVR14500B40T × 1		LC1D50 × 1	LV429841 × 1
100	124	BLRCH258A310B48 × 4	LVR14X00B40T × 1		LC1D150 × 1	LV430840 × 1

28_PBI07881.eps



Network 480 V, 60 Hz Capacitor Voltage 575 V 5.7 % Detuned Filter						
Effective Power (kvar)	Q _N at 575 V	Capacitor Ref.	5.7% fr = 250Hz		Switching: Contactor Ref.	Protection: Compact NSX (I _{cu} =50kA) Ref.
			D R Ref.	D R Ref.		
12.5	18	BLRCH150A180B57 × 1	LVR05125B48T × 1		LC1D12 × 1	LV429846 × 1
25	35	BLRCH292A350B57 × 1	LVR05250B48T × 1		LC1D25 × 1	LV429844 × 1
50	70	BLRCH292A350B57 × 2	LVR05500B48T × 1		LC1D50 × 1	LV429841 × 1
100	140	BLRCH292A350B57 × 4	LVR05X00B48T × 1		LC1D115 × 1	LV430840 × 1

PB110417.eps



Network 600 V, 60 Hz Capacitor Voltage 690 V 5.7 % Detuned Filter						
Effective Power (kvar)	Q _N at 690 V	Capacitor Ref.	5.7% fr = 250Hz		Switching: Contactor Ref.	Protection: Compact NSX (I _{cu} =50kA) Ref.
			R Ref.	R Ref.		
12.5	16.5	BLRCH138A165B69 × 1	LVR05125B60T × 1		LC1D12 × 1	LV429847 × 1
25	33.1	BLRCH276A331B69 × 1	LVR05250B60T × 1		LC1D25 × 1	LV429845 × 1
50	66.2	BLRCH520A624B69 × 1	LVR05500B60T × 1		LC1D50 × 1	LV429842 × 1
100	132.4	BLRCH520A624B69 × 2	LVR05X00B60T × 1		LC1D115 × 1	LV430841 × 1

Acti 9 Smartlink

Acti 9 haberleşme sistemi

> Akıllı

- Basit ve bağlantıya hazır haberleşme modülü ile enerji ölçümü, merkezi kontrol
- Modbus protokolüne uyumlu veriler

> Verimli

- Dağıtım panosu ve tesis yönetim sistemi arasında kapsamlı haberleşme için hızlı hazır kablo bağlantısı

> Güvenli

- Güvenilir, hata önleyici, üretici garantili bağlantılar
- Bağışık, yayımlı ve iletimli güvenlik için test edilmiş EMC

Acti 9 Smartlink: sistemin en önemli unsuru

Schneider Electric'e özel !

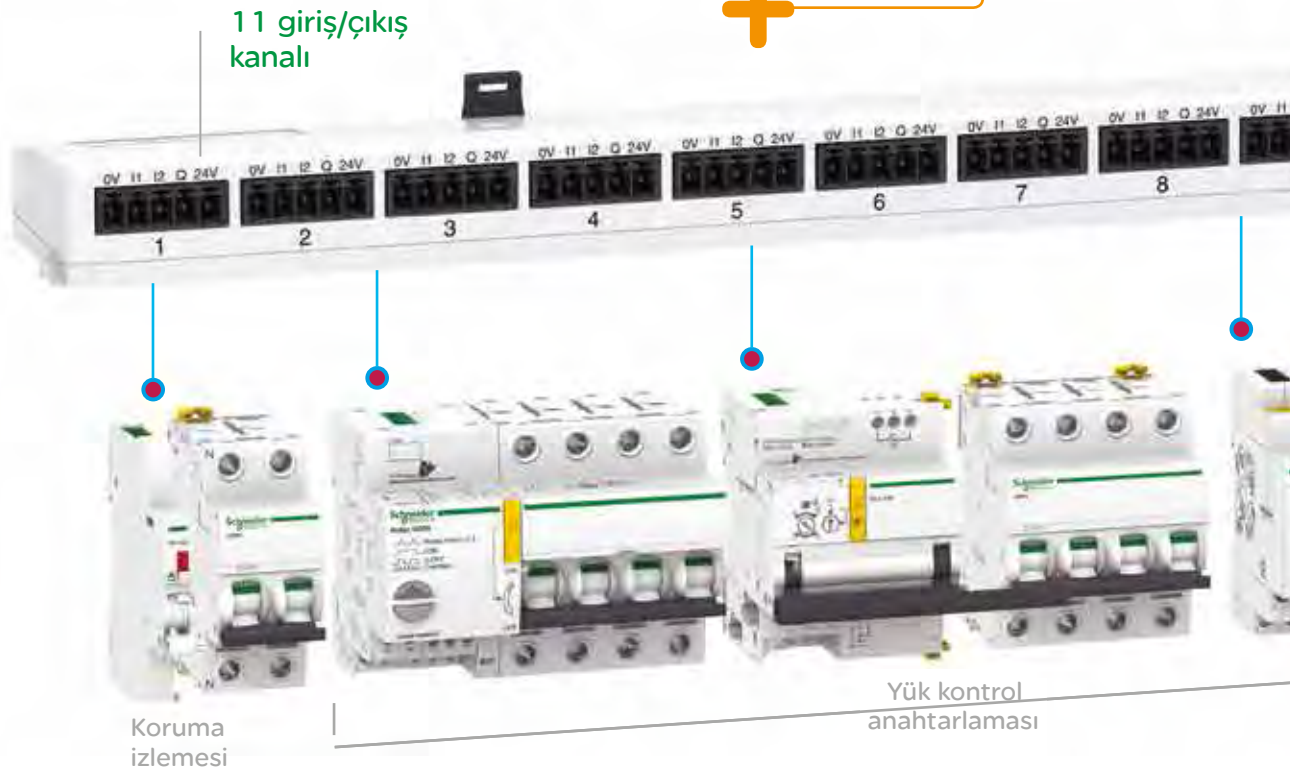

Tüm gereksinimlerinizi karşılayacak tam bir seri
iç ve dış aydınlatma, yük izleme ve maliyet dağılımı

Tüm tesis yönetim çözümlerine bağlanmaya hazır

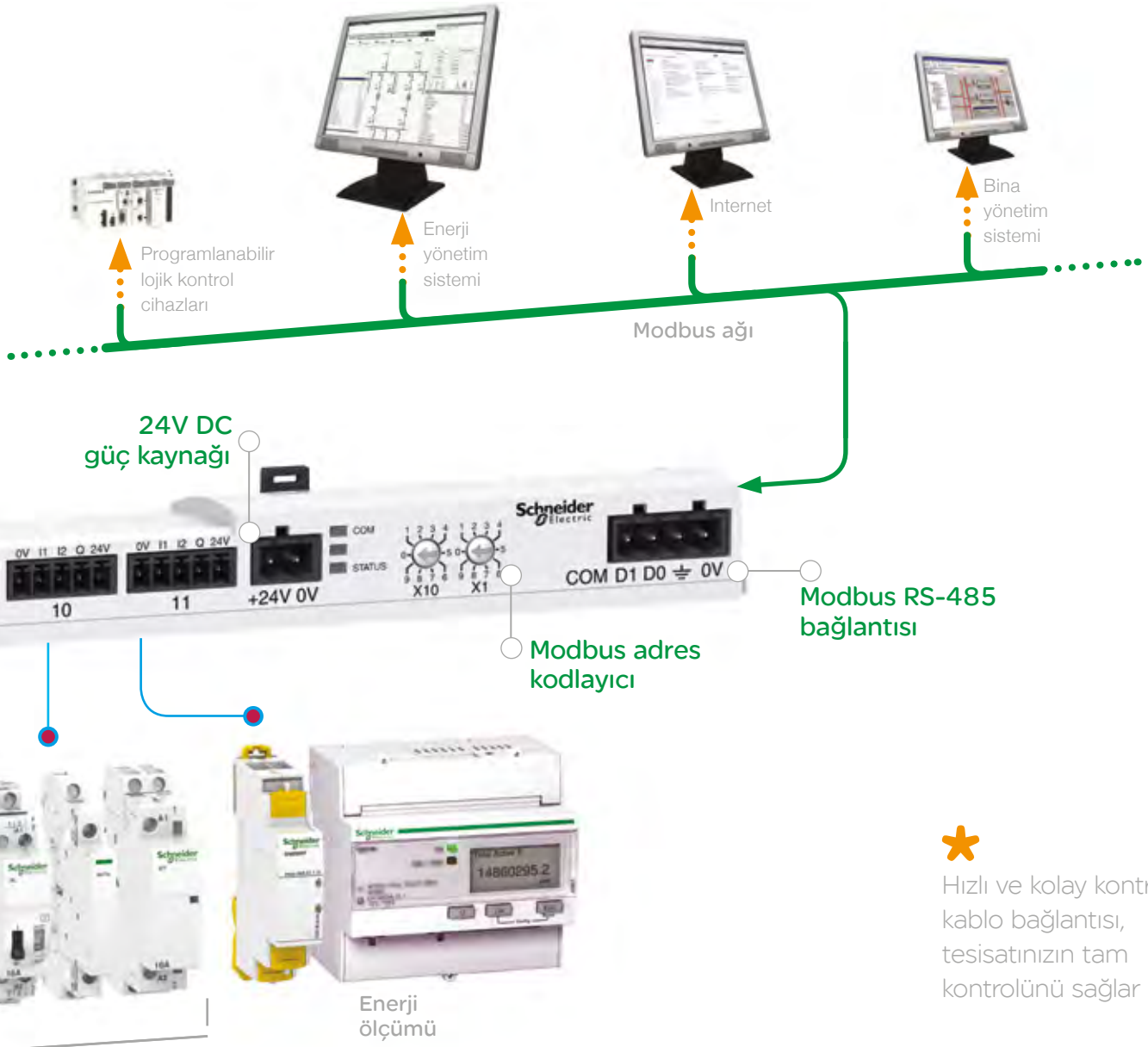

Özel yükleri izleme ve yönetme

Ayrıntılı yük kontrolü, azaltılmış arıza süresi ve doğru biçimde planlanmış bakım

Enerji Üniversitesi'ni

tercih etmek için

5 akıllı
neden

Size uygun programlar
İstedığınız hızda,
çevrim içi, 7/24.

**Eğitim alanında
kesintisiz güven**

Sektör kuruluşları
tarafından onaylanmıştır.

**Profesyonel Enerji
Yöneticisi (PEM)
sertifikası**

Hazırlık kursları, çevrim içi
sınav, sektörde kabul gören
referans.

**Sektör lideri eğitim
programları**

200'den fazla ÜCRETSİZ
kurs.

Akıllıca

Enerji Verimliliği
farkındalığını arttırın,
becerilerinizi geliştirin;
etki yaratın.

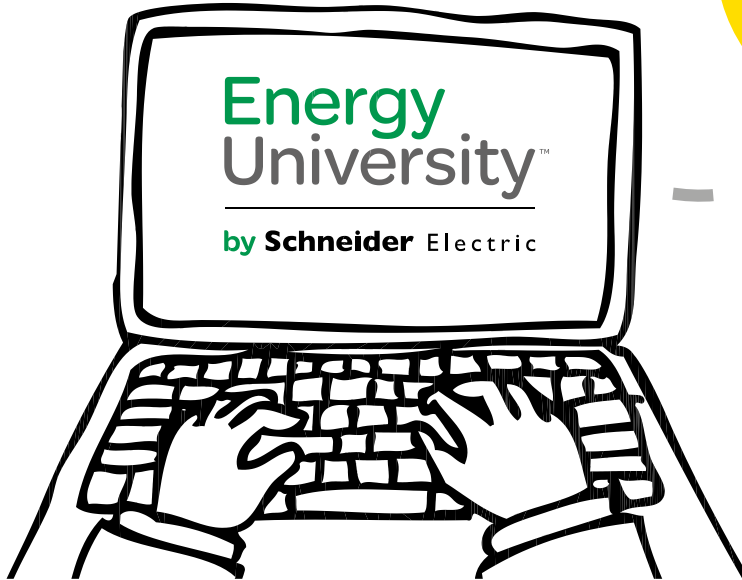

Daha fazla bilgi için: www.MyEnergyUniversity.com

444 30 30
www.schneider-electric.com.tr

Life Is On

Schneider
Electric

www.kavrammuhendislik.com.tr