

FİYAT LİSTESİ 2016

Makine otomasyonu için eksiksiz portföy

Giriş, Lojik, Çıkış

Algılama, Kontrol Sistemleri, Görselleştirme, Sürücüler, Robotlar, Güvenlik, Kalite Kontrol ve Denetim, Kontrol ve Anahtarlama Komponentleri

İçindekiler

Kontrol Komponentleri

Sayfa 1

- Güç kaynakları
- Dijital panelmetreler
- Sıcaklık ve proses kontrol cihazları
- Sayıcılar ve zaman röleleri
- Programlanabilir röleler



Anahtarlama Komponentleri

Sayfa 26

- Elektromekanik röleler
- Solid state röleler
- İzleme ve kontrol röleleri
- Limit switchler
- Mikro switchler
- Push buton switchler



Algılama

Sayfa 45

- Fotoelektrik sensörler
- Fiber optik yükselticiler
- Ölçüm sensörleri
- Endüktif sensörler
- Ultrasonik sensörler
- Enkoderler ve kam pozisyonerler
- Görüntü sensör ve sistemleri





Güvenlik

Güvenlik ışık bariyerleri
Güvenlik kapı switchleri
Güvenlik limit switchler
Güvenlik röle üniteleri
Güvenlik PLC'leri

Sayfa 95



Hareket Kontrolü ve Sürücüler

Hareket kontrol üniteleri
Servo sistemler
İnvertörler
Scara ve Delta Robotlar

Sayfa 108



Otomasyon Sistemleri

Programlanabilir lojik kontrolörler (PLC)
Uzak I/O
İnsan makine arabirimleri (HMI)

Sayfa 167



Anahtarlama Güç Kaynakları

Model

Açıklama

Nominal
Giriş Gerilimi

Güç

Çıkış Gerilimi

Akım

Ürün Kodu

Fiyat (TL)

S8FS-C



- Yeni S8FS-C serisi uygun fiyata yüksek güvenilirlik sunar.
- 15 W'tan 350 W'a kadar olan modeller
- 5, 12, 15, 24, 36 ve 48 VDC çıkışlı güç kaynakları
- Aşırı yük koruması, aşırı gerilim koruması ve aşırı ısınma koruması (sadece 350W modeller için)
- CE, UL, cURus, CSA, CCC güvenlik standartlarına uygundur.
- EN 55011 Sınıf B'ye uygun (150 W'a kadar) ve Sınıf A'ya uygun (200 & 350 W)

Raya monte edecekseniz ürün kodunun sonuna "J" harfi ekleyip sipariş edebilirsiniz (15 W modeller hariç).

Ray montaj braketleri ve terminal kapakları ayrıca sipariş edilir. Ürün kodları için OMRON ile iletişime geçiniz.

100-240 VAC
120-370 VDC100-120 VAC
200-240 VAC
120-370 VDC100-120 VAC
200-240 VAC
120-370 VDC**Yüzey Montajlı Metal Tipler**

Güç	Çıkış Gerilimi	Akım	Ürün Kodu	Fiyat (TL)
15 W	5V	3A	S8FS-C01505J	23,00
	12V	1,3A	S8FS-C01512J	23,00
	15V	1A	S8FS-C01515J	23,00
	24V	0,7A	S8FS-C01524J	24,00
25 W	5V	5A	S8FS-C02505	28,00
	12V	2,1A	S8FS-C02512	28,00
	15V	1,7A	S8FS-C02515	28,00
	24V	1,1A	S8FS-C02524	28,00
35 W	5V	7A	S8FS-C03505	29,00
	12V	3A	S8FS-C03512	29,00
	15V	2,4A	S8FS-C03515	29,00
50 W	24V	1,5A	S8FS-C03524	29,00
	5V	10A	S8FS-C05005	35,50
	12V	4,2A	S8FS-C05012	35,50
	15V	3,4A	S8FS-C05015	35,50
75 W	24V	2,2A	S8FS-C05024	34,00
	48V	1,1A	S8FS-C05048	35,50
	5V	14A	S8FS-C07505	40,50
	12V	6,2A	S8FS-C07512	40,50
100 W	15V	5A	S8FS-C07515	40,50
	24V	3,2A	S8FS-C07524	36,50
	48V	1,6A	S8FS-C07548	40,50
	5V	20A	S8FS-C10005	44,00
150 W	12V	8,5A	S8FS-C10012	44,00
	15V	7A	S8FS-C10015	44,00
	24V	4,5A	S8FS-C10024	41,50
	36V	2,8A	S8FS-C10036	44,00
	48V	2,3A	S8FS-C10048	44,00
200 W	5V	26A	S8FS-C15005	59,00
	12V	12,5A	S8FS-C15012	59,00
	15V	10A	S8FS-C15015	59,00
	24V	6,5A	S8FS-C15024	57,00
	36V	4,3A	S8FS-C15036	59,00
350 W	48V	3,3A	S8FS-C15048	59,00
	5V	40A	S8FS-C20005	101,00
	12V	17A	S8FS-C20012	101,00
	24V	8,8A	S8FS-C20024	94,50
	36V	5,9A	S8FS-C20036	101,00
350 W	48V	4,43A	S8FS-C20048	101,00
	5V	60A	S8FS-C35005	143,50
	12V	29A	S8FS-C35012	143,50
	24V	14,6A	S8FS-C35024	137,50
	36V	9,7A	S8FS-C35036	143,50
48V	7,32A	S8FS-C35048	143,50	



Anahtarlamalı Güç Kaynakları

Model	Açıklama	Nominal Giriş Gerilimi	Güç	Çıkış Gerilimi	Akım	Ürün Kodu	Fiyat (TL)			
S8JX-G  	<ul style="list-style-type: none"> Kompakt, ekonomik güç kaynağı Pano montajlı ve ray montajlı modeller UL, CSA, VDE, CE onaylı 15W'tan 600W'a kadar modeller 5, 12, 15, 24 ve 48 VDC çıkışlı güç kaynağı <p>Yüzey montajlı metal tipler ve 600 W'lık modeller için OMRON ile iletişime geçiniz.</p>	100-240VAC	15W	Ray Montajlı Metal Tipler						
				5V	3A	S8JX-G01505CD	105,00			
				12V	1,3A	S8JX-G01512CD	105,00			
				15V	1A	S8JX-G01515CD	105,00			
				24V	0,65A	S8JX-G01524CD	105,00			
			35W	48V	0,35A	S8JX-G01548CD	105,00			
				5V	7A	S8JX-G03505CD	116,00			
				12V	3A	S8JX-G03512CD	127,00			
				15V	2,4A	S8JX-G03515CD	127,00			
				24V	1,5A	S8JX-G03524CD	127,00			
			50W	48V	0,75A	S8JX-G03548CD	127,00			
				5V	10A	S8JX-G05005CD	153,00			
				12V	4,2A	S8JX-G05012CD	153,00			
			100W	24V	2,1A	S8JX-G05024CD	151,00			
				48V	1,1A	S8JX-G05048CD	153,00			
				5V	20A	S8JX-G10005CD	204,00			
			150W	12V	8,5	S8JX-G10012CD	204,00			
				24V	4,5A	S8JX-G10024CD	203,00			
				48V	2,1A	S8JX-G10048CD	204,00			
			300W	5V	30A	S8JX-G15005CD	254,00			
				12V	13A	S8JX-G15012CD	259,00			
				24V	6,5A	S8JX-G15024CD	254,00			
			S8BA	<ul style="list-style-type: none"> Kompakt, DIN ray montajlı DC-DC kesintisiz güç kaynağı ile elektrik kesintisi ve gerilim düşümüne karşı yüksek güvenilirlik Min. 6 dk. maks. 119 dk kesintisiz besleme süresi Sınıfının en küçüğü Sadece 800 g (120 W model) Dahili lityum iyon akü (Maks. 4 x 1600 mAh) sayesinde uzun ömür 3 tane port: USB, RS-232 C, Alarm kontağı <p>YENİ</p>	120 W	24 VDC	24 VDC	5A	S8BA-24D24D120LF	3.000,00
									240 W	10A
360 W	15A	S8BA-24D24D360LF							4.069,00	
480 W	20A	S8BA-24D24D480LF							4.740,00	
RS-232C haberleşme için RJ45 - Dsub 9 pin 2 metre kablo	S8BW-01	185,00								
Alarm sinyali için RJ45 - 8 açık uçlu 2 metre kablo	S8BW-02	185,00								
S8VK-C  	<ul style="list-style-type: none"> Kolay kablolama sağlayan iki adet DC çıkış terminali (negatif faz için üç adet) Evrensel giriş özelliği; 100 - 240 VAC ve 90 - 350 VDC EN61204-3, EN55011 Sınıf A ile uyumlu Geliştirilmiş DIN ray montaj aparatı daha iyi titreşim dayanımı sağlar ve kolay montaj olanağı sunar 60W'tan 480 W'a kadar modeller 24 VDC çıkışlı güç kaynağı 	100-240VAC	60W	24V	2.5A	S8VK-C06024	65,70			
			120W	24V	5A	S8VK-C12024	78,50			
			240W	24V	10A	S8VK-C24024	153,00			
			480W	24V	20A	S8VK-C48024	243,00			

Anahtarlama Güç Kaynakları

Model	Açıklama	Nominal Giriş Gerilimi	Güç	Çıkış Gerilimi	Akım	Ürün Kodu	Fiyat (TL)					
S8VK-G  	<ul style="list-style-type: none"> Dengeli çalışmayı sağlamak için geniş işlem sıcaklığı (-40 ile 70°C arasında) Kolay kablolama sağlamak için iki adet DC çıkış terminali (negatif faz için üç adet) Güç tüketimini azaltmak için yüksek verimlilik (%90) Güç artırma fonksiyonu (%120) Daha yüksek titreşim dayanımı ve kolay kurulumla olanak sağlamak için DIN rayı montaj aparatı EN61204-3, EN55011 Sınıf B ile uyumlu 15W'tan 480W'a kadar modeller 5, 12, 24 ve 48VDC çıkışlı güç kaynağı <p>Paralel bağlantı için S8VK-R serisi ürünler önerilir. Teklif için OMRON ile iletişime geçiniz.</p>	100-240VAC	15W	5V	3A	S8VK-G01505	82,40					
				12V	1.2A	S8VK-G01512	82,40					
				24V	0.65A	S8VK-G01524	82,40					
			30W	5V	5	S8VK-G03005	99,50					
				12V	3	S8VK-G03012	99,50					
				24V	1	S8VK-G03024	99,50					
			60W	12V	4.5A	S8VK-G06012	111,00					
				24V	2.5A	S8VK-G06024	111,00					
			120W	24V	5A	S8VK-G12024	183,00					
				24V	10A	S8VK-G24024	316,00					
			240W	48V	5A	S8VK-G24048	316,00					
				24V	20A	S8VK-G48024	407,00					
480W	48V	10A	S8VK-G48048	407,00								
Model	Açıklama	Nominal Giriş Gerilimi	Güç	Çıkış Gerilimi	Akım	Ürün Kodu	Fiyat (TL)					
S8VK-T  	<ul style="list-style-type: none"> Trifaze güç kaynağı Dengeli çalışmayı sağlamak için geniş işlem sıcaklığı (-40 ile 70°C arasında) Kolay kablolama sağlamak için iki adet DC çıkış terminali (negatif faz için üç adet) Güç tüketimini azaltmak için yüksek verimlilik (%91) Güç artırma fonksiyonu (%120) Daha yüksek titreşim dayanımı ve kolay kurulumla olanak sağlamak için DIN rayı montaj aparatı 120W'tan 960W'a kadar modeller 24 VDC çıkışlı güç kaynağı 	380-480VAC Trifaze	120W	24V	5A	S8VK-T12024	214,00					
			240W	24V	10A	S8VK-T24024	291,00					
			480W	24V	20A	S8VK-T48024	482,00					
			960W	24V	40A	S8VK-T96024	759,00					
Model	Açıklama	Nominal Giriş Gerilimi	Güç	Çıkış Gerilimi	Çıkış Akımı	Alarm Çıkışı	Ürün Kodu	Fiyat (TL)				
S8VS-A/B 	<ul style="list-style-type: none"> Bakım zamanını veya toplam çalışma zamanını görebileceğiniz monitörlü modeller Çıkış akımı, çıkış gerilimi ve çıkış pik akımı monitör yardımıyla izlenebilir. NPN veya PNP alarm çıkışı 3 hane, 7 segment LED ekran Kompakt tasarım 60 W'tan 480 W'a kadar modeller 24 VDC çıkışlı güç kaynağı <p>PNP alarm çıkışlı olan modeller için OMRON ile iletişime geçiniz.</p>	100-240 VAC	60 W	24 VDC	2.5 A	-	S8VS-06024A	634,00				
								90 W	3.75 A	NPN	S8VS-09024A	763,00
								120 W	5 A	NPN	S8VS-12024A	919,00
								180 W	7.5 A	NPN	S8VS-18024A	1.210,00
								240 W	10 A	NPN	S8VS-24024A	1.550,00
								480 W	20 A	NPN/PNP	S8VS-48024A	1.580,00
			60 W	24 VDC	2.5 A	-	S8VS-06024B	509,00				
								90 W	3.75 A	NPN	S8VS-09024B	661,00
								120 W	5 A	NPN	S8VS-12024B	846,00
								180 W	7.5 A	NPN	S8VS-18024B	1.210,00
								240 W	10 A	NPN	S8VS-24024B	1.280,00
								480 W	20 A	NPN/PNP	S8VS-48024B	1.500,00

Digital Panelmetreler

Model	Açıklama	Çıkış Tipi	Haberleşme	Tip	Fiyat (TL)
K3GN 	<ul style="list-style-type: none"> • Proses kontrol cihazı • 24mm x 48mm x 83mm boyut • Aynı ürün ile 3 ana fonksiyon: <ul style="list-style-type: none"> - Analog Sinyal İşlemci (Voltaj/Akım girişi) - RPM İşlemci / Takometre (Frekans girişi) - PC/PLC'den gelen bilgileri okuma imkanı (RS 485 data girişi) • Çok fonksiyonel, kolay programlanabilir: • Analog girişler: 4-20mA, 0-20mA, 1-5VDC, 0-5VDC 0-10VDC • Puls giriş imkanı • Programlanabilen çıkışlar, desimal noktası seçimi, • 24 VDC besleme gerilimi • Thermo Tools ile programlayabilme imkanı 			DC Gerilim/Akım, NPN Girişli Tipler	
		2 x SPST-NO	-	K3GN-NDC	641,00
		3 NPN Açık kolektör	-	K3GN-NDT1	618,00
		2 x SPST-NO	RS485	K3GN-NDC-FLK	855,00
		3 NPN Açık kolektör	RS485	K3GN-NDT1-FLK	823,00
				DC Gerilim/Akım, PNP Girişli Tipler	
		2 x SPST-NO	-	K3GN-PDC	654,00
		3 PNP Açık kolektör	-	K3GN-PDT2	654,00
		2 x SPST-NO	RS485	K3GN-PDC-FLK	873,00
		3 PNP Açık kolektör	RS485	K3GN-PDT2-FLK	823,00
		Giriş Özellikleri			
K3MA 	<ul style="list-style-type: none"> • Yüksek görülebilirliğe sahip, çift renkli LED ekranlı • Skalalama, otomatik sıfır noktası, başlangıç kompanzasyonu, ortalama fonksiyonları • NEMA4X (IP66'ya eşdeğer) koruma sınıfı • 2 adet SPST-NO röle çıkış 			Frekans/Oran Metre	
		NPN, PNP ya da voltaj puls giriş		K3MA-F-A2 100-240VAC	791,00
				K3MA-F-A2 24VAC/DC	791,00
				Proses Metre	
		DC gerilim/akım giriş		K3MA-J-A2 100-240VAC	654,00
				K3MA-J-A2 24VAC/DC	650,00
				Sıcaklık Metre	
		PT100, TC giriş		K3MA-L-C 100/240VAC	653,00
		K3MA-L-C 24VAC/DC	653,00		



Digital Panelmetreler



Model	Ortak Özellikler	Model Özelliği	Giriş	Ürün Kodu	Fiyat (TL)
K3HB 	<ul style="list-style-type: none"> 48x96x95mm boyutlar Teaching (öğretme) fonksiyonu 100-240VAC ya da 12-24VDC besleme gerilimi Opsiyonel çıkış kartları DeviceNet desteği Ölçekleme fonksiyonu Renk değiştiren ekran ile prosesi kolay izleme Arttırılmış görünürlük Pozisyon metre ile prosesi izleme Harici event input ile pek çok farklı ölçüm ve ayırım Farklı prosesler için 7 farklı model Zorlamalı sıfır fonksiyonu Minimum ve maksimum değerleri tek tuşa basarak görüntüleyebilme UL/CE onaylı 	<ul style="list-style-type: none"> 50kHz'e kadar puls girişini kabul eder Döner hız,mutlak oran, hata oranı, rotasyonel fark akış hız oranı, geçen zaman fonksiyonlarına sahiptir Çift giriş mevcuttur 	<p>NPN Puls</p> <p>PNP Puls</p>	<p>Yükseklik Hız/Devir İndikatörü</p> <p>K3HB-RNB 100-240VAC 1.300,00</p> <p>K3HB-RNB 24VAC/DC 1.340,00</p> <p>K3HB-RPB 100-240VAC 1.330,00</p> <p>K3HB-RPB 24VAC/DC 1.270,00</p>	
		<ul style="list-style-type: none"> Geçiş hızı ya da zamanı, geçen iki nokta arasındaki döngüyü, zaman farkını, ölçülen uzunluğu ve aralığı izleme imkanı Çift giriş mevcuttur 	<p>NPN Puls</p> <p>PNP Puls</p>	<p>Zaman Aralığı İndikatörü</p> <p>K3HB-PNB 100-240VAC 1.270,00</p> <p>K3HB-PNB 24VAC/DC 1.310,00</p> <p>K3HB-PPB 100-240VAC 1.270,00</p> <p>K3HB-PPB 24VAC/DC 1.310,00</p>	
		<ul style="list-style-type: none"> 50kHz'e kadar puls girişini kabul eder Aşağı / yukarı sayma işlemleri Çift giriş ile bağımsız sayma, faz farkı ile sayma (encoder girişi), puls sayma 	<p>NPN Puls</p>	<p>Yüksek Hızlı Sayıcı</p> <p>K3HB-CNB 100-240VAC 1.300,00</p> <p>K3HB-CNB 24VAC/DC 1.310,00</p>	
		<ul style="list-style-type: none"> 4 farklı seviyede load cell girişi Dara fonksiyonu 	<p>0,00-199,0mV</p> <p>0,000-19,999mV</p> <p>± 100,00mV</p> <p>± 199,00mV</p>	<p>Load Cell Kontrol Ünitesi</p> <p>K3HB-VLC 100-240VAC 1.290,00</p> <p>K3HB-VLC 24VAC/DC 1.290,00</p>	
		<ul style="list-style-type: none"> * 0,001°C hassasiyet 	<p>Pt100 ve TC</p>	<p>Sıcaklık İndikatörü</p> <p>K3HB-HTA 100-240VAC 1.580,00</p> <p>K3HB-HTA 24VAC/DC 1.580,00</p>	
		<ul style="list-style-type: none"> * Saniyede 2000 sinyal yakalama özelliği 	<p>0-20mA, 4-20mA</p> <p>± 10V, 1-5V,</p> <p>0-5V, ± 5V</p>	<p>Lineer Sensör İndikatörü</p> <p>K3HB-SSD 100-240VAC 2.570,00</p> <p>K3HB-SSD 24VAC/DC 2.460,00</p>	
		<ul style="list-style-type: none"> * Seçilebilen 4 farklı skalaya sahip,geniş giriş sinyal aralığı * Ölçeklenebilen girişler 	<p>± 199,99V</p> <p>± 19,999V</p> <p>± 1,9999V</p> <p>1,000 - 5,000V</p>	<p>Proses İndikatörü</p> <p>DC Gerilim Giriş</p> <p>K3HB-XVD 100-240VAC 1.300,00</p> <p>K3HB-XVD 24VAC/DC 1.310,00</p>	
			<p>0,0 - 400,0V</p> <p>0,00 - 199,99V</p> <p>0,000 - 19,999V</p> <p>0,0000 - 1,9999V</p>	<p>AC Gerilim Giriş</p> <p>K3HB-XVA 100-240VAC 1.460,00</p> <p>K3HB-XVA 24VAC/DC 1.430,00</p>	
			<p>± 199,99A</p> <p>± 19,999A</p> <p>± 1,9999A</p> <p>4,000 - 20,000mA</p>	<p>DC Akım Giriş</p> <p>K3HB-XAD 100-240VAC 1.260,00</p> <p>K3HB-XAD 24VAC/DC 1.330,00</p>	
			<p>0,000 - 10,000A</p> <p>0,0000 - 1,9999A</p> <p>0,00 - 199,99A</p> <p>0,000 - 19,999mA</p>	<p>AC Akım Giriş</p> <p>K3HB-XAA 100-240VAC 1.460,00</p> <p>K3HB-XAA 24VAC/DC 1.430,00</p>	



Digital Panelmetreler

Model	Çıkış Özellikleri	Sensör Besleme	Ürün Kodu	Fiyat (TL)	
K3HB Opsiyonel Kartlar			Sensör Güç Kaynağı ve Çıkış Kartları (K3HB-V hariç)		
	Röle çıkış (SPDT)	12VDC	K33-CPA	183,00	
	4 - 20mA lineer akım çıkış	12VDC	K33-L1A	621,00	
	0- 10V lineer voltaj çıkış	12VDC	K33-L2A	621,00	
	-	12VDC	K33-A	153,00	
	RS232C haberleşme	12VDC	K33-FLK1A	326,00	
	RS485 haberleşme	12VDC	K33-FLK3A	329,00	
				Loadcell İndikatörü için Çıkış Kartları	
	Röle çıkış (SPDT)	10VDC	K33-CPB	191,00	
	4 - 20mA lineer akım çıkış	10VDC	K33-L1B	702,00	
	0 - 10V lineer voltaj çıkış	10VDC	K33-L2B	731,00	
	-	10VDC	K33-B	157,00	
	RS232C haberleşme	10VDC	K33-FLK1B	399,00	
	RS485 haberleşme	10VDC	K33-FLK3B	389,00	
				Röle / Transistör Çıkış Kartları	
	Röle çıkış (yüksek ve düşük seviye için ayrı ayrı SPDT)		K34-C1	221,00	
	Röle çıkış (HH / H / LL / L seviyeleri için SPST-NO çıkışlar)		K34-C2	279,00	
	NPN Transistör çıkış (HH/ H/ Pass/ L / LL seviyeleri için)		K34-T1	257,00	
	PNP Transistör çıkış (HH/ H/ Pass/ L / LL seviyeleri için)		K34-T2	254,00	
	BCD çıkış + transistör çıkış (NPN open kollektör, HH / H / L / LL seviyeleri için) *		K34-BCD *	520,00	
	DeviceNet		K34-DRT	976,00	
				Event Giriş Kartları	
	5 nokta (M3 terminal blok) NPN open kollektör event giriş		K35-1	197,00	
	8 nokta (10 pin MIL konnektör) NPN open kollektör event giriş		K35-2	188,00	
	5 nokta (M3 terminal blok) PNP open kollektör event giriş		K35-3	240,00	
	8 nokta (10 pin MIL konnektör) PNP open kollektör event giriş		K35-4	240,00	
	BCD çıkış için konnektör		K32-BCD	520,00	
	* Bu modül sadece puls girişli modeller içindir				
Not: K33, K34 ve K35 serisi kartlar birbiri ile kombine edilebilirler ancak 2 adet K33, K34 veya K35 bir arada kullanılamazlar.					

Sıcaklık ve Proses Kontrol Cihazları



Model	Açıklama	Giriş Tipi	Sıcaklık Hassasiyeti	Besleme Gerilimi	Ürün Kodu	Fiyat (TL)
K8AK-TH  	<ul style="list-style-type: none"> Basit sıcaklık izleme rölesi Aşırı sıcaklık yükselmeleri ve düşüşlerini izler ve alarm verir. DIP switchler ile kolay ayarlama Seçilebilen alarm kilitleme ve set değeri koruma Termokupl ve Pt100/1000 bağlanabilir. Enversör röle çıkışlı LED indikatörler ile alarm izleme 	TC + Pt100/Pt1000	1°C/F (0-999°C/F)	100-240VAC	K8AK-TH11S 100-240VAC	140,00
				24VDC	K8AK-TH11S 24VAC/VDC	140,00
		TC	10°C/F	100-240VAC	K8AK-TH12S 100-240VAC	140,00
				24VDC	K8AK-TH12S 24VAC/VDC	140,00

Model	Açıklama	Giriş Tipi	Kontrol Çıkışı	Ebat	Alarm (Röle)	Ürün Kodu	Fiyat (TL)
E5CSV  	<ul style="list-style-type: none"> Basit, ON/OFF ve ileri PID kontrollü sıcaklık kontrolörü Termokupl ve Pt100 giriş Autotuning fonksiyonu Programlanması basit, ekonomik model 3,5 dijital ekran Dip switch ve potansiyometrelerle kolay ayar Isıtma ya da soğutma kontrolü Tek alarm çıkışı 	TC/Pt100	Röle	48x48	1	E5CSV-R1T-500 100-240VAC	427,00
		TC/Pt100	SSR	48x48	1	E5CSV-Q1T-500 100-240VDC	427,00
		TC/Pt100	Röle	48x48	1	E5CSV-R1TD-500 24VAC/VDC	429,00
		TC/Pt100	SSR	48x48	1	E5CSV-Q1TD-500 24VAC/VDC	427,00

Model	Açıklama	Ekran Satır Sayısı	Giriş Tipi	Kontrol Çıkışı	Alarm (Röle)	Ürün Kodu	Fiyat (TL)
E5CWL  	<ul style="list-style-type: none"> Sıcaklığı kolayca kontrol edebilen, ekonomik ve kullanıcı dostu sıcaklık kontrol cihazı Okuması kolay karakter yüksekliği (E5CWL:16.2 mm) Hızlı kurulum için daha az parametre 250ms'den daha hızlı örnekleme Yalnızca 60 mm derinlik 	Çift satır ekran	Termokupl	Röle	1	E5CWL-R1TC AC100-240	542,00
			PT100	Röle	1	E5CWL-R1P AC100-240	542,00
			Termokupl	SSR	1	E5CWL-Q1TC AC100-240	542,00
			PT100	SSR	1	E5CWL-Q1P AC100-240	542,00

Ürün fiyatları için OMRON ile iletişime geçiniz.

Sıcaklık ve Proses Kontrol Cihazları

Model	Açıklama	Giriş Tipi	Çıkış Tipi	Opsiyon No	Alarm (Röle)	Ürün Kodu	Fiyat (TL)
E5CC Serisi  	Yüksek performans ve sadelik • Hızlı ve hassas regülasyon: 50 ms örnekleme döngü süresi • CX-Thermo yazılımı sezgisel çalışması ile güç kaynağı olmadan kolay kurulum • Uzak mesafelerden ve tüm açılardan mükemmel görünürlüğe sahip beyaz LCD teknolojisi • Güvenli çalışma için alarm ve tanılama fonksiyonları • 11 segmentli dijital ekran ve bağımsız indikatörler • Kontrol çıkışı: röle, gerilim, akım • Kompakt yapı 60 mm derinlik • IP 66 ön panel	TC/Pt/mA/mV	Çıkış 1: Röle Çıkış 2: Yok	48x48 mm, 100-240 VAC Modeller			
				000	3	E5CC-RX3A5M-000	442,00
				001	3	E5CC-RX3A5M-001	531,00
				003	3	E5CC-RX3A5M-003	649,00
				005	3	E5CC-RX3A5M-005	531,00
				006	3	E5CC-RX3A5M-006	620,00
				007	3	E5CC-RX3A5M-007	620,00
		TC/Pt/mA/mV	Çıkış 1: Gerilim (SSR sürmek için) Çıkış 2: Yok	000	3	E5CC-QX3A5M-000	442,00
				001	3	E5CC-QX3A5M-001	531,00
				003	3	E5CC-QX3A5M-003	649,00
				005	3	E5CC-QX3A5M-005	531,00
				006	3	E5CC-QX3A5M-006	620,00
				007	3	E5CC-QX3A5M-007	620,00
				TC/Pt/mA/mV	Çıkış 1: Gerilim (SSR sürmek için) Çıkış 2: Gerilim (SSR sürmek için)	000	3
		001	3			E5CC-QQ3A5M-001	590,00
		003	3			E5CC-QQ3A5M-003	754,00
		005	3			E5CC-QQ3A5M-005	590,00
		006	3			E5CC-QQ3A5M-006	672,00
		007	3			E5CC-QQ3A5M-007	672,00
		TC/Pt/mA/mV	Çıkış 1: Akım Çıkış 2: Yok			000	3
				004	3	E5CC-CX3A5M-004	936,00
005	3			E5CC-CX3A5M-005	738,00		
006	3			E5CC-CX3A5M-006	885,00		
007	3			E5CC-CX3A5M-007	832,00		
24VAC/DC beslemeli modeller için OMRON ile iletişime geçiniz.							
E5DC Serisi   	Yüksek performans ve sadelik • Sadece 22.5mm genişliğinde ve ray montajlı • Hızlı ve hassas regülasyon: 50ms örnekleme döngü süresi • CX-Thermo yazılımı sezgisel çalışması ile güç kaynağı olmadan kolay kurulum • Uzak mesafelerden ve tüm açılardan mükemmel görünürlüğe sahip beyaz LCD teknolojisi • Güvenli çalışma için alarm ve tanılama fonksiyonları • 11 segmentli dijital ekran ve bağımsız indikatörler • Kontrol çıkışı: Röle, gerilim, akım • Kompakt yapı 85mm derinlik 24VAC/DC beslemeli modeller için OMRON ile iletişime geçiniz.			TC/Pt/mA/mV	Çıkış 1: Röle Çıkış 2: Yok	22.5, Ray Montajlı	
		000	2			E5DC-RX2ASM-000	319,00
		002	2			E5DC-RX2ASM-002	444,00
		015	0			E5DC-RX0ASM-015	348,00
		TC/Pt/mA/mV	Çıkış 1: Gerilim (SSR sürmek için) Çıkış 2: Yok	000	2	E5DC-QX2ASM-000	319,00
				002	2	E5DC-QX2ASM-002	444,00
				015	0	E5DC-QX0ASM-015	348,00
				017	2	E5DC-QX2ASM-017	389,00
		TC/Pt/mA/mV	Çıkış 1: Akım Çıkış 2: Yok	000	2	E5DC-CX2ASM-000	491,00
				015	0	E5DC-CX0ASM-015	523,00
				015	2	E5DC-CX2ASM-015	570,00
				016	2	E5DC-CX2ASM-016	514,00
				Opsiyon No: Opsiyon Açıklaması			
				000	-		
001	Event girişi 2, ısıtıcı yanma SSR arıza						
002	RS-485 haberleşme, ısıtıcı yanma SSR arıza						
003	RS-485 haberleşme, 3 faz ısıtıcı alarmı						
004	RS-485 haberleşme, event girişi 2						
005	Event girişi 4						
006	Event girişi 2, transfer çıkışı						
007	Event girişi 2, uzak set değeri						
015	RS-485 haberleşme						
016	Event girişi 1						
017	Event girişi 1, ısıtıcı yanma SSR arıza						
E5CC/E5DC Opsiyon Üniteleri							
Ürün		Ürün Kodu	Fiyat (TL)				
USB bağlantı kablosu		E58-CIFQ2	453,00				
		E58-CIFQ2-E (E58-CIFQ2 ile birlikte E5EC/E5AC/E5DC için kullanılır)	228,00				
PC konfigürasyon ve ayar yazılımı		EST2-2C-MV4 (CX-Thermo)	375,00				

* Event input: Programlanabilir harici giriş. (Set noktası anahtarlama, run/stop vb.)

Sıcaklık ve Proses Kontrol Cihazları

E5EC Serisi



Yüksek performans ve sadelik

- Hızlı ve hassas regülasyon: 50 ms örnekleme döngü süresi
- CX-Thermo yazılımı sezgisel çalışması ile güç kaynağı olmadan kolay kurulum
- Uzak mesafelerden ve tüm açılardan mükemmel görünürlüğe sahip beyaz LCD teknolojisi
- Güvenli çalışma için alarm ve tanımlama fonksiyonları
- 11 segmentli dijital ekran ve bağımsız indikatörler
- Kontrol çıkışı: röle, gerilim, akım
- Kompakt yapı 60 mm derinlik
- IP 66 ön panel

24VAC/DC beslemeli modeller için OMRON ile iletişime geçiniz.



Model	Açıklama	Giriş Tipi	Çıkış Tipi	Opsiyon No	Alarm (Röle)	Ürün Kodu	Fiyat (TL)
48x96 mm, 100-240 VAC Modeller							
		TC/Pt/ma/mV	Çıkış 1: Röle Çıkış 2: Yok	000	4	E5EC-RX4A5M-000	620,00
				009	4	E5EC-RX4A5M-009	855,00
				010	4	E5EC-RX4A5M-010	742,00
				011	4	E5EC-RX4A5M-011	1.050,00
		TC/Pt/ma/mV	Çıkış 1: Röle Çıkış 2: Röle	000	4	E5EC-RR4A5M-000	643,00
				009	4	E5EC-RR4A5M-009	943,00
				010	4	E5EC-RR4A5M-010	825,00
				011	4	E5EC-RR4A5M-011	1.050,00
		TC/Pt/ma/mV	Çıkış 1: Gerilim (SSR sürmek için) Çıkış 2: Yok	000	4	E5EC-QX4A5M-000	590,00
				009	4	E5EC-QX4A5M-009	736,00
				010	4	E5EC-QX4A5M-010	735,00
				011	4	E5EC-QX4A5M-011	1.050,00
TC/Pt/ma/mV	Çıkış 1: Gerilim (SSR sürmek için) Çıkış 2: Gerilim (SSR sürmek için)	000	4	E5EC-QQ4A5M-000	643,00		
		009	4	E5EC-QQ4A5M-009	943,00		
		010	4	E5EC-QQ4A5M-010	825,00		
		011	4	E5EC-QQ4A5M-011	1.130,00		
TC/Pt/ma/mV	Çıkış 1: Gerilim (SSR sürmek için) Çıkış 2: Röle	000	4	E5EC-QR4A5M-000	643,00		
		009	4	E5EC-QR4A5M-009	943,00		
		010	4	E5EC-QR4A5M-010	825,00		
		011	4	E5EC-QR4A5M-011	1.050,00		
TC/Pt/ma/mV	Çıkış 1: Akım Çıkış 2: Yok	000	4	E5EC-CX4A5M-000	849,00		
		004	4	E5EC-CX4A5M-004	1.040,00		
		005	4	E5EC-CX4A5M-005	943,00		
		013	4	E5EC-CX4A5M-013	1.230,00		
		014	4	E5EC-CX4A5M-014	1.290,00		
TC/Pt/ma/mV	Çıkış 1: Akım Çıkış 2: Akım	000	4	E5EC-CC4A5M-000	966,00		
		004	4	E5EC-CC4A5M-004	1.130,00		
		005	4	E5EC-CC4A5M-005	1.060,00		
		013	4	E5EC-CC4A5M-013	1.370,00		
		014	4	E5EC-CC4A5M-014	1.440,00		
TC/Pt/ma/mV	Çıkış 1: Röle Çıkış 2: Röle	Oransal Vana Kontrolü için					
		000	4	E5EC-PR4A5M-000	1.050,00		
		004	4	E5EC-PR4A5M-004	1.180,00		
				014	4	E5EC-PR4A5M-014	1.500,00

Opsiyon No: Opsiyon Açıklaması

000	-
004	Event girişi 2, RS-485 haberleşme
005	Event girişi 4
009	Event girişi 2, RS-485 haberleşme, 3 faz ısıtıcı alarmı
010	Event girişi 4, ısıtıcı yanma SSR arıza
011	Event girişi 6, uzak set değeri, ısıtıcı yanma SSR arıza, transfer çıkışı
013	Event girişi 6, uzak set değeri, transfer çıkışı
014	Event girişi 4, RS-485 haberleşme, uzak set değeri

* Event input: Programlanabilir harici giriş. (Set noktası anahtarlama, run/stop vb.)





Sıcaklık ve Proses Kontrol Cihazları

Model	Açıklama	Giriş Tipi	Çıkış Tipi	Opsiyon No	Alarm (Röle)	Ürün Kodu	Fiyat (TL)
E5AC Serisi  	Yüksek performans ve sadelik <ul style="list-style-type: none"> Hızlı ve hassas regülasyon: 50 ms örnekleme döngü süresi CX-Thermo yazılımı sezgisel çalışması ile güç kaynağı olmadan kolay kurulum Uzak mesafelerden ve tüm açılardan mükemmel görünürlüğe sahip beyaz LCD teknolojisi Güvenli çalışma için alarm ve tanımlama fonksiyonları 11 segmentli dijital ekran ve bağımsız indikatörler Kontrol çıkışı: röle, gerilim, akım Kompakt yapı 60 mm derinlik IP 66 ön panel 	TC/Pt/mA/mV	Çıkış 1: Röle Çıkış 2: Yok	000	4	96x96 mm, 100-240 VAC Modeller E5AC-RX4A5M-000	729,00
				009	4	E5AC-RX4A5M-009	977,00
				010	4	E5AC-RX4A5M-010	859,00
				011	4	E5AC-RX4A5M-011	1.180,00
		TC/Pt/mA/mV	Çıkış 1: Röle Çıkış 2: Röle	000	4	E5AC-RR4A5M-000	754,00
				009	4	E5AC-RR4A5M-009	1.070,00
				010	4	E5AC-RR4A5M-010	948,00
				011	4	E5AC-RR4A5M-011	1.180,00
		TC/Pt/mA/mV	Çıkış 1: Gerilim (SSR sürmek için) Çıkış 2: Yok	000	4	E5AC-QX4A5M-000	700,00
				009	4	E5AC-QX4A5M-009	855,00
				010	4	E5AC-QX4A5M-010	852,00
				011	4	E5AC-QX4A5M-011	1.180,00
		TC/Pt/mA/mV	Çıkış 1: Gerilim (SSR sürmek için) Çıkış 2: Gerilim (SSR sürmek için)	000	4	E5AC-QQ4A5M-000	754,00
				009	4	E5AC-QQ4A5M-009	1070,00
				010	4	E5AC-QQ4A5M-010	948,00
				011	4	E5AC-QQ4A5M-011	1.260,00
		TC/Pt/mA/mV	Çıkış 1: Gerilim (SSR sürmek için) Çıkış 2: Röle	000	4	E5AC-QR4A5M-000	754,00
				009	4	E5AC-QR4A5M-009	1.070,00
				010	4	E5AC-QR4A5M-010	948,00
				011	4	E5AC-QR4A5M-011	1.180,00
		TC/Pt/mA/mV	Çıkış 1: Akım Çıkış 2: Yok	000	4	E5AC-CX4A5M-000	971,00
				004	4	E5AC-CX4A5M-004	1.170,00
				005	4	E5AC-CX4A5M-005	1.070,00
				013	4	E5AC-CX4A5M-013	1.370,00
				014	4	E5AC-CX4A5M-014	1.440,00
		TC/Pt/mA/mV	Çıkış 1: Akım Çıkış 2: Akım	000	4	E5AC-CC4A5M-000	1.100,00
				004	4	E5AC-CC4A5M-004	1.260,00
				005	4	E5AC-CC4A5M-005	1.190,00
013	4			E5AC-CC4A5M-013	1.510,00		
014	4			E5AC-CC4A5M-014	1.580,00		
TC/Pt/mA/mV	Çıkış 1: Röle Çıkış 2: Röle	Oransal Vana Kontrolü İçin					
		000	4	E5AC-PR4A5M-000	1.140,00		
		004	4	E5AC-PR4A5M-004	1.260,00		
		014	4	E5AC-PR4A5M-014	1.580,00		
Opsiyon No: Opsiyon Açıklaması							
	000	-					
	004	Event girişi 2, RS-485 haberleşme					
	005	Event girişi 4					
	009	Event girişi 2, RS-485 haberleşme, 3 faz ısıtıcı alarmı					
	010	Event girişi 4, ısıtıcı yanma SSR arıza					
	011	Event girişi 6, uzak set değeri, ısıtıcı yanma SSR arıza, transfer çıkışı					
	013	Event girişi 6, uzak set değeri, transfer çıkışı					
	014	Event girişi 4, RS-485 haberleşme, uzak set değeri					



24VAC/DC beslemeli modeller için OMRON ile iletişime geçiniz.

* Event input: Programlanabilir harici giriş. (Set noktası anahtarlama, run/stop vb.)

Sıcaklık ve Proses Kontrol Cihazları

Model	Açıklama	Giriş Tipi	Çıkış Tipi	Opsiyon No	Alarm (Röle)	Ürün Kodu	Fiyat (TL)	
E5GC Serisi  	Yüksek performans ve sadelik <ul style="list-style-type: none"> Hızlı ve hassas regülasyon: 50 ms örnekleme döngü süresi CX-Thermo yazılımı sezgisel çalışması ile güç kaynağı olmadan kolay kurulum Uzak mesafelerden ve tüm açılardan mükemmel görünürlüğe sahip beyaz LCD teknolojisi Güvenli çalışma için alarm ve tanılama fonksiyonları 11 segmentli dijital ekran ve bağımsız indikatörler Kontrol çıkışı: röle, gerilim, akım Kompakt yapı 60 mm derinlik IP 66 ön panel 24VAC/DC beslemeli modeller için OMRON ile iletişime geçiniz.	TC/Pt/ma/mV	Röle			24x48 mm, 100-240 VAC Modeller		
				000	2	E5GC-RX2A6M-000	621,00	
				015	2	E5GC-RX2A6M-015	746,00	
				016	2	E5GC-RX2A6M-016	652,00	
				023	2	E5GC-RX2A6M-023	670,00	
				024	1	E5GC-RX1A6M-024	638,00	
		000	2	E5GC-QX2A6M-000	621,00			
		015	2	E5GC-QX2A6M-015	746,00			
		016	2	E5GC-QX2A6M-016	652,00			
		023	2	E5GC-QX2A6M-023	670,00			
		024	1	E5GC-QX1A6M-024	638,00			
000	2	E5GC-CX2A6M-000	670,00					
015	2	E5GC-CX2A6M-015	795,00					
016	2	E5GC-CX2A6M-016	701,00					
024	1	E5GC-CX1A6M-024	683,00					
E5CC-T Serisi   	Yüksek performans ve sadelik <ul style="list-style-type: none"> 32 segmentli 8 program ile toplam 256 segment programlanabilir. Hızlı ve hassas regülasyon: 50 ms örnekleme döngü süresi CX-Thermo yazılımı sezgisel çalışması ile güç kaynağı olmadan kolay kurulum Uzak mesafelerden ve tüm açılardan mükemmel görünürlüğe sahip beyaz LCD teknolojisi Güvenli çalışma için alarm ve tanılama fonksiyonları 11 segmentli dijital ekran ve bağımsız indikatörler Kontrol çıkışı: röle, gerilim, akım Kompakt yapı 60 mm derinlik IP 66 ön panel 24VAC/DC beslemeli modeller için OMRON ile iletişime geçiniz.	TC/Pt/ma/mV	Çıkış 1: Röle Çıkış 2: Yok			48x48 mm, 100-240 VAC Modeller		
				000	3	E5CC-TRX3A5M-000	540,00	
				001	3	E5CC-TRX3A5M-001	615,00	
				003	3	E5CC-TRX3A5M-003	671,00	
				005	3	E5CC-TRX3A5M-005	604,00	
				006	3	E5CC-TRX3A5M-006	648,00	
		000	3	E5CC-TQX3A5M-000	540,00			
		001	3	E5CC-TQX3A5M-001	615,00			
		003	3	E5CC-TQX3A5M-003	671,00			
		005	3	E5CC-TQX3A5M-005	604,00			
		006	3	E5CC-TQX3A5M-006	648,00			
		000	3	E5CC-TQQ3A5M-000	563,00			
		001	3	E5CC-TQQ3A5M-001	639,00			
		003	3	E5CC-TQQ3A5M-003	797,00			
		005	3	E5CC-TQQ3A5M-005	628,00			
		006	3	E5CC-TQQ3A5M-006	671,00			
		000	3	E5CC-TCX3A5M-000	584,00			
		004	3	E5CC-TCX3A5M-004	714,00			
		005	3	E5CC-TCX3A5M-005	648,00			
		006	3	E5CC-TCX3A5M-006	691,00			
000	3	E5CC-TCQ3A5M-000	604,00					
001	3	E5CC-TCQ3A5M-001	680,00					
003	3	E5CC-TCQ3A5M-003	734,00					
005	3	E5CC-TCQ3A5M-005	671,00					
006	3	E5CC-TCQ3A5M-006	714,00					
Opsiyon No: Opsiyon Açıklaması								
000	-							
001	Event girişi 2, ısıtıcı yanma SSR arıza							
003	RS-485 haberleşme, 3 faz ısıtıcı alarmı							
004	Event girişi 2, RS-485 haberleşme							
005	Event girişi 4							
006	Event girişi 2, transfer çıkışı							
015	RS-485 haberleşme							
016	Event girişi 1							
023	Isıtıcı yanma SSR arıza							
024	Event girişi 2							

Sıcaklık ve Proses Kontrol Cihazları

Model	Açıklama	Giriş Tipi	Çıkış Tipi	Opsiyon No	Alarm (Röle)	Ürün Kodu	Fiyat (TL)
E5EC-T Serisi   	Yüksek performans ve sadelik <ul style="list-style-type: none"> • 32 segmentli 8 program ile toplam 256 segment programlanabilir. • Hızlı ve hassas regülasyon: 50 ms örnekleme döngü süresi • CX-Thermo yazılımı sezgisel çalışması ile güç kaynağı olmadan kolay kurulum • Uzak mesafelerden ve tüm açılardan mükemmel görünürlüğe sahip beyaz LCD teknolojisi • Güvenli çalışma için alarm ve tanılama fonksiyonları • 11 segmentli dijital ekran ve bağımsız indikatörler • Kontrol çıkışı: röle, gerilim, akım • Kompakt yapı 60 mm derinlik • IP 66 ön panel 	TC/Pt/ma/mV	Çıkış 1: Röle Çıkış 2: Yok	000	4	48x96 mm, 100-240 VAC Modeller E5EC-TRX4A5M-000	648,00
				008	4	E5EC-TRX4A5M-008	810,00
				010	4	E5EC-TRX4A5M-010	746,00
				019	4	E5EC-TRX4A5M-019	831,00
		TC/Pt/ma/mV	Çıkış 1: Röle Çıkış 2: Röle	000	4	E5EC-TRR4A5M-000	671,00
				008	4	E5EC-TRR4A5M-008	831,00
				010	4	E5EC-TRR4A5M-010	766,00
				019	4	E5EC-TRR4A5M-019	853,00
		TC/Pt/ma/mV	Çıkış 1: Gerilim (SSR sürmek için) Çıkış 2: Yok	000	4	E5EC-TQX4A5M-000	648,00
				008	4	E5EC-TQX4A5M-008	810,00
				010	4	E5EC-TQX4A5M-010	746,00
				019	4	E5EC-TQX4A5M-019	831,00
		TC/Pt/ma/mV	Çıkış 1: Gerilim (SSR sürmek için) Çıkış 2: Gerilim (SSR sürmek için)	000	4	E5EC-TQQ4A5M-000	671,00
				008	4	E5EC-TQQ4A5M-008	831,00
				010	4	E5EC-TQQ4A5M-010	766,00
				019	4	E5EC-TQQ4A5M-019	853,00
		TC/Pt/ma/mV	Çıkış 1: Gerilim (SSR sürmek için) Çıkış 2: Röle	000	4	E5EC-TQR4A5M-000	671,00
				008	4	E5EC-TQR4A5M-008	831,00
				010	4	E5EC-TQR4A5M-010	766,00
				019	4	E5EC-TQR4A5M-019	853,00
TC/Pt/ma/mV	Çıkış 1: Akım Çıkış 2: Yok	000	4	E5EC-TCX4A5M-000	691,00		
		004	4	E5EC-TCX4A5M-004	822,00		
		005	4	E5EC-TCX4A5M-005	755,00		
		021	4	E5EC-TCX4A5M-021	842,00		
		022	4	E5EC-TCX4A5M-022	906,00		
TC/Pt/ma/mV	Çıkış 1: Akım Çıkış 2: Akım	000	4	E5EC-TCC4A5M-000	755,00		
		004	4	E5EC-TCC4A5M-004	885,00		
		005	4	E5EC-TCC4A5M-005	822,00		
		021	4	E5EC-TCC4A5M-021	906,00		
		022	4	E5EC-TCC4A5M-022	972,00		
TC/Pt/ma/mV	Çıkış 1: Akım Çıkış 2: Gerilim (SSR sürmek için)	000	4	E5EC-TCQ4A5M-000	714,00		
		008	4	E5EC-TCQ4A5M-008	874,00		
		010	4	E5EC-TCQ4A5M-010	810,00		
		019	4	E5EC-TCQ4A5M-019	896,00		
Opsiyon No: Opsiyon Açıklaması							
000		-					
004		Event girişi 2, RS-485 haberleşme					
005		Event girişi 4					
008		Event girişi 2, RS-485 haberleşme, ısıtıcı yanma SSR arıza					
010		Event girişi 4, ısıtıcı yanma SSR arıza					
019		Event girişi 6, ısıtıcı yanma SSR arıza, transfer çıkışı					
021		Event girişi 6, transfer çıkışı					
022		Event girişi 4, RS-485 haberleşme, transfer çıkışı					

Sıcaklık ve Proses Kontrol Cihazları

E5AC-T Serisi



Yüksek performans ve sadelik

- 32 segmentli 8 program ile toplam 256 segment programlanabilir.
- Hızlı ve hassas regülasyon: 50 ms örnekleme döngü süresi
- CX-Thermo yazılımı sezgisel çalışması ile güç kaynağı olmadan kolay kurulum
- Uzak mesafelerden ve tüm açılardan mükemmel görünürlüğe sahip beyaz LCD teknolojisi
- Güvenli çalışma için alarm ve tanılama fonksiyonları
- 11 segmentli dijital ekran ve bağımsız indikatörler
- Kontrol çıkışı: röle, gerilim, akım
- Kompakt yapı 60 mm derinlik
- IP 66 ön panel





Oransal vana kontrollü modeller, 24VAC/DC beslemeli modeller için OMRON ile iletişime geçiniz.

Model	Açıklama	Giriş Tipi	Çıkış Tipi	Opsiyon No	Alarm (Röle)	Ürün Kodu	Fiyat (TL)
E5AC-T Serisi	Yüksek performans ve sadelik	TC/Pt/ma/mV	Çıkış 1: Röle Çıkış 2: Yok	000	4	96x96 mm, 100-240 VAC Modeller E5AC-TRX4A5M-000	755,00
				008	4	E5AC-TRX4A5M-008	917,00
				010	4	E5AC-TRX4A5M-010	853,00
				019	4	E5AC-TRX4A5M-019	940,00
		TC/Pt/ma/mV	Çıkış 1: Röle Çıkış 2: Röle	000	4	E5AC-TRR4A5M-000	777,00
				008	4	E5AC-TRR4A5M-008	940,00
				010	4	E5AC-TRR4A5M-010	874,00
				019	4	E5AC-TRR4A5M-019	961,00
		TC/Pt/ma/mV	Çıkış 1: Gerilim (SSR sürmek için) Çıkış 2: Yok	000	4	E5AC-TQX4A5M-000	755,00
				008	4	E5AC-TQX4A5M-008	917,00
				010	4	E5AC-TQX4A5M-010	853,00
				019	4	E5AC-TQX4A5M-019	940,00
TC/Pt/ma/mV	Çıkış 1: Gerilim (SSR sürmek için) Çıkış 2: Gerilim (SSR sürmek için)	000	4	E5AC-TQQ4A5M-000	777,00		
		008	4	E5AC-TQQ4A5M-008	940,00		
		010	4	E5AC-TQQ4A5M-010	874,00		
		019	4	E5AC-TQQ4A5M-019	961,00		
TC/Pt/ma/mV	Çıkış 1: Gerilim (SSR sürmek için) Çıkış 2: Röle	000	4	E5AC-TQR4A5M-000	777,00		
		008	4	E5AC-TQR4A5M-008	940,00		
		010	4	E5AC-TQR4A5M-010	874,00		
		019	4	E5AC-TQR4A5M-019	961,00		
TC/Pt/ma/mV	Çıkış 1: Akım Çıkış 2: Yok	000	4	E5AC-TCX4A5M-000	797,00		
		004	4	E5AC-TCX4A5M-004	928,00		
		005	4	E5AC-TCX4A5M-005	864,00		
		021	4	E5AC-TCX4A5M-021	948,00		
		022	4	E5AC-TCX4A5M-022	1.020,00		
TC/Pt/ma/mV	Çıkış 1: Akım Çıkış 2: Akım	000	4	E5AC-TCC4A5M-000	865,00		
		004	4	E5AC-TCC4A5M-004	993,00		
		005	4	E5AC-TCC4A5M-005	928,00		
		021	4	E5AC-TCC4A5M-021	1.020,00		
		022	4	E5AC-TCC4A5M-022	1.080,00		
TC/Pt/ma/mV	Çıkış 1: Akım Çıkış 2: Gerilim (SSR sürmek için)	000	4	E5AC-TCQ4A5M-000	821,00		
		008	4	E5AC-TCQ4A5M-008	981,00		
		010	4	E5AC-TCQ4A5M-010	916,00		
		019	4	E5AC-TCQ4A5M-019	1.010,00		

Opsiyon No: Opsiyon Açıklaması

000	-
004	Event girişi 2, RS-485 haberleşme
005	Event girişi 4
008	Event girişi 2, RS-485 haberleşme, ısıtıcı yanma SSR arıza
010	Event girişi 4, ısıtıcı yanma SSR arıza
019	Event girişi 6, ısıtıcı yanma SSR arıza, transfer çıkışı
021	Event girişi 6, transfer çıkışı
022	Event girişi 4, RS-485 haberleşme, transfer çıkışı

Sıcaklık ve Proses Kontrol Cihazları

Model	Kontrol Modu	Kontrol Sayısı	Giriş		Çıkış Kontrol	Alarm	Haberleşme	Ürün Kodu	Fiyat (TL)	
			Analog	Event						
E5ER  	Hassas Proses / Sıcaklık Kontrolörü <ul style="list-style-type: none">• 48x96mm boyut• ON/OFF ya da 2-PID kontrol (Isıtma ve/veya soğutma)• Tek bir cihazla 4 çevrime kadar kontrol• 50ms örnekleme ve kontrol hızı (tüm 4 çevrim)• Auto-tuning, Self-tuning, PID ya da manuel kontrol• Termokupl, Pt100 ve analog girişler• CX-Thermo destek yazılımı• Eşsiz gürültü aşımı azaltma ayarı• Modbus, Profibus, DeviceNet ve CompowayF haberleşme• Event girişi ile çoklu set noktası (opsiyonel)• Çıkış kartları opsiyoneldir. Olabilecek konfigürasyonlarla ilgili tabloda hangi ünitenin hangi çıkış ünitesi ile kullanılabileceği belirtilmiştir. Bunların dışındaki konfigürasyonlar çalışmayacaktır.									
									Standart	
		maks 2	2	4	2 QC+Q	2T	RS-485	E5ER-QT3DW-FLK 100-240VAC	4.120,00	
		maks 2	2	4	2 C+C	2T	RS-485	E5ER-CT3DW-FLK 100-240VAC	4.180,00	
		maks 2	2	-	2 QC+Q	2T	DeviceNet	E5ER-QTW-DRT 100-240VAC	4.200,00	
		maks 2	2	-	2 C+C	2T	DeviceNet	E5ER-CTW-DRT 100-240VAC	4.260,00	
								Oransal Vana		
		1	1 + pot	4	2 R+R	2T	-	E5ER-PRTDF 100-240VAC	3.360,00	
		1	1 + pot	-	4 R+R+QC+Q	4R	RS-485	E5ER-PRQ43F-FLK 100-240VAC	3.970,00	
		1	1 + pot	-	2 R+R	2T	DeviceNet	E5ER-PRTF-DRT 100-240VAC	3.570,00	
								Programlanabilir		
		1	1	2	2 QC+Q	4R	RS-485	E5ER-TQC43B-FLK 100-240VAC	3.630,00	
		maks 2	2	4	2 QC+Q	2T	RS-485	E5ER-TQT3DW-FLK 100-240VAC	3.800,00	
		maks 2	2	4	2 C+C	2T	RS-485	E5ER-TCT3DW-FLK 100-240VAC	3.800,00	
								Oransal Vana + Programlanabilir		
1	1 + pot	4	2 R+R	2T	-	E5ER-TPRTDF 100-240VAC	3.360,00			
1	1 + pot	-	3 R+R + QC	4R	RS-485	E5ER-TPRQ43F-FLK 100-240VAC	3.630,00			
E5AR  	<ul style="list-style-type: none">• 96x96mm boyut• Diğer özellikleri E5ER ile aynı Maks2: 2 çevrim ısıtma ve/veya soğutma Maks4: 4 çevrim ısıtma ve/veya soğutma Q: SSR çıkış C: Akım çıkış 4R: 4 röle çıkış 2T: 2 NPN transistör çıkış									
								Standart		
		maks 2	2	4	2 QC+Q	4R	RS-485	E5AR-Q43DW-FLK 100-240VAC	3.890,00	
		maks 2	2	4	4 QC+Q+QC+Q	4R	RS-485	E5AR-QQ43DW-FLK 100-240VAC	4.130,00	
		maks 4	4	4	4 QC+Q+QC+Q	4R	RS-485	E5AR-QQ43DWW-FLK 100-240VAC	5.400,00	
		maks 2	2	4	2 C+C	4R	RS-485	E5AR-C43DW-FLK 100-240VAC	3.890,00	
		maks 4	4	4	4 C+C+C+C	4R	RS-485	E5AR-CC43DWW-FLK 100-240VAC	5.470,00	
		maks 2	2	-	4 QC+Q+QC+Q	4R	DeviceNet	E5AR-QQ4W-DRT 100-240VAC	4.210,00	
		maks 4	4	-	4 C+C+C+C	4R	DeviceNet	E5AR-CC4WW-DRT 100-240VAC	5.900,00	
								Oransal Vana		
		1	1 + pot	4	2 R+R	4R	-	E5AR-PR4DF 100-240VAC	3.390,00	
		1	1 + pot	4	4 R+R+QC+Q	4R	RS-485	E5AR-PRQ43DF-FLK 100-240VAC	4.030,00	
								Programlanabilir		
		maks 2	2	4	2 QC+Q	4R	RS-485	E5AR-TQ43DW-FLK 100-240VAC	3.790,00	
		maks 2	2	4	2 C+C	4R	RS-485	E5AR-TC43DW-FLK 100-240VAC	3.900,00	
maks 4	4	8	4 C+C+C+C	10T	RS-485	E5AR-TCCE3MWW-FLK 100-240VAC	6.140,00			
						Oransal Vana + Programlanabilir				
1	1 + pot	4	2 R+R	4R	-	E5AR-TPR4DF 100-240VAC	3.290,00			
1	1 + pot	8	4 R+R+QC+Q	10T	RS-485	E5AR-TPRQE3MF-FLK 100-240VAC	3.970,00			

Sıcaklık ve Proses Kontrol Cihazları

Model	Açıklama	Kontrol Noktası Sayısı	Kontrol Çıkışları	Yardımcı Çıkışlar	Diğer Fonksiyonlar	Terminal	Ürün Kodu	Fiyat (TL)		
CelciuX° Modüler Sıcaklık Kontrolör 	EJ1 Modüler Sıcaklık Kontrolörü - Kontrol ve Bağlanabilirlik <ul style="list-style-type: none"> Panel içi modüler sıcaklık kontrol cihazı Tek ünite ile Pt100, termokupl, mA ve V giriş Programsız haberleşme, Smart Active Parts ve Fonksiyon Blokları Kütüphaneleri sayesinde azaltılan mühendislik gereksinimi. Çok çeşitli endüstriyel ağlar için arabirimler 250 çevrime kadar kontrol yapabilir. 2-PID, dış etken kontrolü gibi akıllı fonksiyonlar Düşük gürültülü, yüksek doğruluklu regülasyon için optimum döngü kontrolüne sahip G3ZA çoklu kanal güç kontrolüne direkt bağlantı 						Basit Üniteler			
		2	2 SSR	2 transistör (NPN)*1		2 CT giriş *2+2 event giriş	M3 vidalı	EJ1N-TC2A-QNHB	1.430,00	
		2	2 SSR	2 transistör (NPN)*1		2 CT giriş *2+2 event giriş	Vidasız klemens	EJ1N-TC2B-QNHB	1.350,00	
		4	4 SSR	–		–	M3 vidalı	EJ1N-TC4A-QQ	1.670,00	
		4	4 SSR	–		–	Vidasız klemens	EJ1N-TC4B-QQ	1.670,00	
		2	2 akım	–		2 event giriş	M3 vidalı	EJ1N-TC2A-CNB	1.580,00	
		2	2 akım	–		2 event giriş	Vidasız klemens	EJ1N-TC2B-CNB	1.580,00	
									Yüksek Fonksiyonlu Üniteler	
		–	–	4 transistör (NPN)		4 event giriş	M3 vidalı	EJ1N-HFUA-NFLK	1.460,00	
		–	–	4 transistör (NPN)		4 event giriş	Vidasız klemens	EJ1N-HFUB-NFLK	1.460,00	
							Sonlandırma Ünitesi			
		–	–	2 transistör (NPN)	–	M3 vidalı	EJ1C-EDUA-NFLK	366,00		
CelciuX° Aksesuarlar	5,8mm iç çapa sahip akım trafosu						E54-CT1	80,50		
	12mm iç çapa sahip akım trafosu						E54-CT3	144,00		
	G3ZA bağlantı kablosu (5m)						EJ1C-CBLA050	106,00		
	USB programlama kablosu						E58-CIFQ1	590,00		
	PROFIBUS ağ geçidi						PRT1-SCU11	1.730,00		
	CX-Thermo parametre konfigürasyon yazılımı						EST2-2C-MV4	375,00		
	Ethernet - Seri Gateway						EJ1N-HFU-ETN	1.690,00		



*1 Isıtma/soğutma uygulamalarında, 2 noktalı modellerde 3.ve 4. kontrol çıkışları ısıtma ya da soğutma kontrol çıkışı olarak kullanılır.

4 noktalı modellerde ısıtma/soğutma kontrolü iki giriş noktası için sağlanabilir.



*2 Isıtıcı yanma alarmı kullanılırken akım trafoları ayrı olarak sipariş edilmelidir.

*3 Sonlandırma ünitesi, sıcaklık ünitesine ya da HFU ünitesine bağlantı için mutlaka gereklidir. HFU ünitesi, sıcaklık ünitesi olmadan çalışmaz. Harici haberleşme sadece sıcaklık ünitesi kullanarak gerçekleştirilemez.

Sayıcılar ve Zaman Röleleri

Model	Açıklama	Besleme Gerilimi	Ürün Kodu	Fiyat (TL)
H7CX 	<ul style="list-style-type: none"> • 48x48mm, arkadan aydınlatmalı LCD ekranlı sayıcı • Çıkış verdiği deđiřebilen ekran rengi. • Ergonomik yukarı/ařađı tuřları • DIP switchlerle kolay programlama • PNP/NPN giriř sinyal seçeneđi • NEMA4/IP66 koruma sınıfı • 5A/ 250 VAC kontak ve 100mA 30VDC transistör çıkıřlı modeller • Tek ya da çift presetli olarak programlayabilme özelliđi (-AU modellerinde çıkıřlardan biri röle diđerisi transistördür.) • Totalizer, batch sayıcı ve çift giriřten gelen sinyalleri toplayarak sayma özelliđi (-AU/AW modellerinde) • Takometre fonksiyonu (-AU/AW modellerinde) • Vida montajlı tip <p>Diđer modeller (soketli v.s.) için OMRON ile iletiřime geçiniz.</p>		Programlanabilen Modeller	
		100-240VAC	H7CX-AU-N	722,00
		12-24VDC/24VAC	H7CX-AUD1-N	722,00
			Tek Presetli Modeller	
		100-240VAC	H7CX-A-N	723,00
		12-24VDC/24VAC	H7CX-AD-N	724,00
			Çift Presetli Modeller	
		100-240VAC	H7CX-AW-N	780,00
		12-24VDC/24VAC	H7CX-AWD1-N	780,00
		H7EC 	<ul style="list-style-type: none"> • 24x48, LCD ekranlı toplam sayıcı. • Dahili pille besleme, 8 dijit. • 10 yıllık pil ömrü. • NPN, PNP, AC/DC voltaj ya da kontak giriřli modeller. • 30kHz-1kHz anahtarlanabilir sayma giriři. (NFV modelinde sabit 20kHz). • Arka plandan aydınlatmalı modeller (H7EC-NV-H). • Ön yüzünden ve reset giriřinden resetleme imkanı. • İstenilmeyen müdahalelere karřı ön yüzde yeralan reset butonunu pasif kılma imkanı. 	Giriř Tipi
PNP, NPN voltaj	H7EC-NV			205,00
PNP, NPN voltaj	H7EC-NV-H			205,00
AC / DC voltaj	H7EC-NFV			300,00
Kontak	H7EC-N			178,00
H7ET 	<ul style="list-style-type: none"> • 24 x 48, LCD ekranlı çalışma saati. • Dahili pille besleme, 7 dijit. • 10 yıllık pil ömrü. • NPN, PNP, AC/DC voltaj ya da kontak giriřli modeller. • Saat, dakika-saat, saniye-dakika ve saniye-dakika-saat görülebilen modeller. • Arka plandan aydınlatmalı modeller (H7ET-NV-H, H7ET-NV1-H modelleri). • Ön yüzünden ve reset giriřinden resetleme imkanı. • İstenilmeyen müdahalelere karřı ön yüzde yeralan reset butonunu pasif kılma imkanı. 	Çalışma Aralığı		
		999999,9 saat ya da 3999gün23,9 saat anahtarlanabilir.		
		PNP, NPN voltaj	H7ET-NV	220,00
		PNP, NPN voltaj	H7ET-NV-H	225,00
		AC / DC voltaj	H7ET-NFV	328,00
		Kontak	H7ET-N	206,00
		PNP, NPN voltaj	H7ET-NV1	267,00
		PNP, NPN voltaj	H7ET-NV1-H	268,00
		AC / DC voltaj	H7ET-NFV1	322,00
		Kontak	H7ET-N1	250,00





Sayıcılar ve Zaman Röleleri

Model	Açıklama	Görüntülenebilen Maks. Devir	Giriş Tipi	Ürün Kodu	Fiyat (TL)		
H7ER 	<ul style="list-style-type: none"> • 24 x 48, LCD ekranlı takometre. • Dahili pille besleme, 4 digit (NV1 modellerinde 5 digit). • 10 yıllık pil ömrü. • NPN, PNP ya da kontak girişli modeller. • rpm ya da rps seçilebilir. (rps okumak için 1 devirde 1 puls rpm okumak için 1 devirde 60 puls ya da katları gelmelidir) • Arka plandan aydınlatmalı modeller (H7ER-NV-H ve H7ER-NV1-H). • Ön yüzünden ve reset girişinden resetleme imkanı. • İstenilmeyen müdahalelere karşı ön yüzde yeralan reset butonunu pasif kılma imkanı. 	1000s ⁻¹ (rps) (1 puls/tur) 1000m ⁻¹ (rpm) (60 puls/tur)	PNP, NPN voltaj	H7ER-NV-H	252,00		
			PNP, NPN voltaj	H7ER-NV	245,00		
			Kontak	H7ER-N	224,00		
				1000.0s ⁻¹ (rps) (10 puls/tur) 1000.0m ⁻¹ (rpm) (600 puls/tur) ya da 10000m ⁻¹ (rpm) (60 puls/tur) anahtarlanabilir.	PNP, NPN voltaj	H7ER-NV1-H	245,00
					PNP, NPN voltaj	H7ER-NV1	245,00
Model	Açıklama	Haberleşme	Giriş Gerilimi	Ürün Kodu	Fiyat (TL)		
H8GN 	<ul style="list-style-type: none"> • 24 x 48 mm sayıcı / zaman rölesi • Set değeri ve anlık değer ekrandan izlenebilir. • Sayıcı olarak kullanıldığında prescalling özelliği mevcuttur, 5kHz sayma hızına sahiptir. • Zaman rölesi olarak kullanıldığında 0.000sn'den 9999 saate kadar zaman aralığı. • Thermo Tools yazılımı aracılığı ile programlayabilir. • 3A 250VAC/30VDC SPDT kontak çıkışı 	-	24VDC	H8GN-AD	678,00		
		RS-485	24VDC	H8GN-AD-FLK	849,00		

Sayıcılar ve Zaman Röleleri

Model	Açıklama	Zaman Aralığı	Bacak Yapısı	Ürün Kodu	Fiyat (TL)
H3CR-A 	<ul style="list-style-type: none"> 48x48mm, Multifonksiyon zaman rölesi. 6 değişik fonksiyon. Pano montajlı, soket ile raya monte edilebilir. 5A / 250VAC, DPDT röle çıkışlı. 8 bacaklı ve start kontağı bulunan 11 bacaklı modeller. 1 ani, 1 zamana bağımlı kontaklı modeller mevcuttur. 	0,05 sn - 300 saat	Standart		
			11 bacaklı	H3CR-A 100-240VAC/100-125VDC	170,00
			11 bacaklı	H3CR-A 24-48VAC/12-48VDC	170,00
			8 bacaklı	H3CR-A8 100-240VAC/100-125VDC	166,00
			8 bacaklı	H3CR-A8 24-48VAC/12-48VDC	166,00
			Ani Kontaklı Modeller		
			8 bacaklı	H3CR-A8E 100-240VAC/100-125VDC	207,00
			Soketler		
			11 bacaklı	P2CF-11-E	25,70
			8 bacaklı	P2CF-08-E	21,00
11 bacaklı	PF113A-D	11,80			
8 bacaklı	PF083A-D	9,50			
H3CR-F/G/H 	<ul style="list-style-type: none"> 48x48 Elektronik zaman rölesi 3 ayrı fonksiyonel tip <p>H3CR-F</p> <p>On ve off süreleri ayrı ayrı ayarlanabilen ikiz zaman rölesi 5A / 250VAC, DPDT röle çıkışlı</p> <p>H3CR-G</p> <p>Yıldız-üçgen zaman rölesi 2 x 5A / 250VAC, SPST-NO röle çıkışlı</p> <p>H3CR-H</p> <p>Power off-delay zaman rölesi 5A / 250VAC, DPDT röle çıkışlı</p> <p>*(1 ani kontaklı)</p>	0,05 sn - 300 saat	ikiz Zaman		
			8 bacaklı	H3CR-F8 AC100-240/DC100-125	265,00
			8 bacaklı	H3CR-F8 AC24-48/DC12-48	265,00
			11 bacaklı	H3CR-F AC100-240/DC100-125	271,00
			11 bacaklı	H3CR-F AC24-48/DC12-48	268,00
			Yıldız-Üçgen		
			8 bacaklı	H3CR-G8L 200-240VAC	248,00
			8 bacaklı	H3CR-G8EL 200-240VAC*	272,00
			Power Off-delay		
			8 bacaklı	H3CR-H8L VAC/DC24 M	258,00
			8 bacaklı	H3CR-H8L VAC/DC24 S	245,00
			8 bacaklı	H3CR-H8L AC200-240 M	250,00
			8 bacaklı	H3CR-H8L AC200-240 S	250,00
			Soketler		
			8 bacaklı	P2CF-08-E	21,00
11 bacaklı	P2CF-11-E	25,70			

Sayıcılar ve Zaman Röleleri

Model	Açıklama	Zaman Aralığı	Ürün Kodu	Fiyat (TL)	
H3DS  	<ul style="list-style-type: none"> İstenilmeyen müdahalelere karşı kilitlenebilir Ray montajlı zaman rölesi Besleme gerilimi 24-230VAC / 24-48VDC 6 farklı model. 17,5mm genişlik. 				
	<ul style="list-style-type: none"> H3DS-M 8 farklı fonksiyon, voltaj girişi, 5A / 250VAC SPDT röle çıkışlı açmada gecikme, flaşör(kapalı veya açık başlayan) sinyal açmada/kapamada gecikme,sinyal kapamada gecikme, aralık, tek vuruş, sinyal kapamada/açmada gecikme 	0,1 sn-120 saat	6 fonksiyonlu H3DS-ML H3DS-MLC *	125,00 126,00	
	<ul style="list-style-type: none"> H3DS-S 4 farklı fonksiyon, 5A / 250VAC SPDT röle çıkışlı, açmada gecikme, flaşör (açık başlayan), aralık, tek vuruş 	0,1 sn-120 saat	4 fonksiyonlu H3DS-SL H3DS-SLC *	113,00 110,00	
	<ul style="list-style-type: none"> H3DS-A On-delay , 5A / 250VAC SPDT röle çıkışlı 	0,1 sn-120 saat	On-delay H3DS-AL H3DS-ALC *	98,10 99,30	
	<ul style="list-style-type: none"> H3DS-F İkiz zaman rölesi, 5A / 250VAC SPDT röle çıkışlı 	0,1 sn- 12 saat	İkiz Zamanlı H3DS-FL H3DS-FLC *	185,00 207,00	
	<ul style="list-style-type: none"> H3DS-G Yıldız-üçgen zaman rölesi, 2 x 5A / 250VAC SPST-NO röle çıkışlı 	1 sn- 120 sn	Yıldız-Üçgen H3DS-GL H3DS-GLC *	185,00 186,00	
	<ul style="list-style-type: none"> H3DS-X On-delay , SCR çıkışlı 	0,1 sn-120 saat	On-delay H3DS-XL H3DS-XLC *	92,00 89,60	
	<ul style="list-style-type: none"> H3DS Zaman röleleri için özel ayar kalemi 				
	<ul style="list-style-type: none"> * Vidasız, sıkıştırılmalı tip terminalli modeller 		Y92S-38	35,10	
	H3DK  	<ul style="list-style-type: none"> Ray montajlı zaman rölesi Besleme gerilimi 24-240VAC/VDC 22.5 mm genişlikte 5 farklı model 			
		<ul style="list-style-type: none"> H3DK-M 8 farklı fonksiyon, voltaj girişi, SPDT veya DPDT röle çıkışlı açmada gecikme, flaşör(kapalı veya açık başlayan) sinyal açmada/kapamada gecikme,sinyal kapamada gecikme, aralık, tek vuruş, sinyal kapamada/açmada gecikme 	0,1 sn-1200 saat	Multifonksiyon Modeller H3DK-M1 AC/DC24-240 H3DK-M2 AC/DC24-240	126,00 126,00
		<ul style="list-style-type: none"> H3DK-S 4 farklı fonksiyon, SPDT veya DPDT röle çıkışlı açmada gecikme, flaşör (açık başlayan), aralık, tek vuruş 	0,1 sn-1200 saat	Multifonksiyon Modeller H3DK-S1 AC/DC24-240 H3DK-S2 AC/DC24-240	87,20 101,00
		<ul style="list-style-type: none"> H3DK-F İkiz zaman rölesi, 5A / 250VAC SPDT röle çıkışlı 	0,1 sn- 12 saat	İkiz Zamanlı H3DK-F AC/DC24-240	174,00
		<ul style="list-style-type: none"> H3DK-G Yıldız-üçgen zaman rölesi, 2 x 5A/250VAC SPST-NO röle çıkışlı 	1 sn - 120 sn	Yıldız-Üçgen H3DK-G AC/DC24-240	174,00
<ul style="list-style-type: none"> H3DK-H Power off-delay zaman rölesi, 5A/250VAC SPDT röle çıkışlı 		1 sn- 120 sn	Power-Off Delay H3DK-HDL 200-240VAC H3DK-HCL 100-120VAC H3DK-HBL 24-48AC/DC H3DK-HDS 200-240VAC H3DK-HCS 100-120VAC H3DK-HBS 24-48AC/DC	174,00 174,00 174,00 174,00 174,00 174,00	

Sayıcılar ve Zaman Röleleri





Model	Açıklama	Ayrıntılar	Zaman Aralığı	Ürün Kodu	Fiyat (TL)	
H3YN 	<ul style="list-style-type: none"> • Minyatür zaman rölesi (28 x 22 x 57mm). • 4 farklı fonksiyon. • 5A / 250VAC DPDT ya da 3A / 250VAC 4PDT röle çıkışlı modeller. 	DPDT Röle Çıkışlı Modeller	0,1 sn - 10 dk.	H3YN-2 24 DC	136,00	
				H3YN-2 24 AC	136,00	
				H3YN-2 100-120 AC	136,00	
				H3YN-2 200-230 AC	136,00	
			0,1 dk - 10 saat	H3YN-21 24 DC	150,00	
				H3YN-21 24 AC	167,00	
				H3YN-21 100-120 AC	150,00	
				H3YN-21 200-230 AC	150,00	
		4PDT Röle Çıkışlı Modeller	0,1 sn - 10 dk.	H3YN-4 24 DC	138,00	
				H3YN-4 24 AC	138,00	
				H3YN-4 100-120 AC	138,00	
				H3YN-4 200-230AC	138,00	
			0,1 dk - 10 saat	H3YN-41 24 DC	167,00	
				H3YN-41 24 AC	154,00	
H3YN-41 100-120 AC	138,00					
H3YN-41 200-230 AC	167,00					
Soketler	8 bacaklı	PYF08A-E	12,30			
	14 bacaklı	PYF14A-E	18,10			
	8 bacaklı	PYF08S vidasız montaj	11,60			
	14 bacaklı	PYF14S vidasız montaj	13,90			
H5CX 	<ul style="list-style-type: none"> • 48x48mm, arkadan aydınlatmalı LCD ekranlı multifonksiyon zaman rölesi • Çıkış verdiği deđişebilen ekran rengi. • 0,001sn-9999 saat zaman aralığı • Ergonomik yukarı/aşağı tuşları • DIP switchlerle kolay programlama • PNP/NPN giriş sinyal seçeneđi • NEMA4/IP66 koruma sınıfı • 5A/ 250 VAC kontak ve 100mA 30VDC transistör çıkışlı modeller • Vida terminalli modeller <p>8 ve 11 bacak soketli tipler için OMRON ile iletişime geçiniz.</p>		Besleme Gerilimi			
				100-240VAC		
			12-24VDC/24VAC			
					Kontak Çıkışlı Modeller	
			100-240VAC	H5CX-A-N	628,00	
			12-24VDC/24VAC	H5CX-AD-N	522,00	
					Transistör Çıkışlı Modeller	
			100-240VAC	H5CX-AS-N	593,00	
			12-24VDC/24VAC	H5CX-ASD-N	522,00	

Sayıcılar ve Zaman Röleleri

Model Açıklama	Giriş/Çıkış Sayısı	Giriş Sayısı	Besleme Gerilimi	Çıkış Sayısı ve Tipi	Model	LCD Butonlar, Saat ve Takvim	Analog Giriş/Karşılaştırıcı	8 Dijit Sayıcı/Karşılaştırıcı	Ürün Kodu	Fiyat (TL)	
ZEN • Küçük çaplı otomasyon uygulamaları için programlanabilen röle. • Ladder dili ile programlanabilir. • ZEN-10C4** modellerinde RS485 haberleşme • ZEN Support Software ile programlama imkanı • DC beslemeli modellerde analog giriş ve haberleşme	10 (34 G/Ç'a kadar genişletilebilir)	6	100-240VAC	4 röle	LCD	var	yok	yok	ZEN-10C1AR-A-V2	557,00	
		6	100-240VAC	4 röle	LED	yok	yok	yok	ZEN-10C2AR-A-V2	467,00	
		6	12-24VDC	4 röle	LCD	var	var/4	var/4	ZEN-10C1DR-D-V2	557,00	
		6	12-24VDC	4 röle	LED	yok	var/4	var/4	ZEN-10C2DR-D-V2	467,00	
		6	12-24VDC	4 transistör	LCD	var	var/4	var/4	ZEN-10C1DT-D-V2	557,00	
		6	12-24VDC	4 transistör	LED	yok	var/4	var/4	ZEN-10C2DT-D-V2	467,00	
		Sabit G/Ç	6	100-240VAC	4 röle	LCD	var	yok	var/4	ZEN-10C3AR-A-V2	437,00
			6	12-24VDC	4 röle	LCD	var	var/4	var/4	ZEN-10C3DR-D-V2	437,00
		10 (34 G/Ç'a kadar genişletilebilir)	6	100-240VAC	3 röle	LCD/RS485	var	yok	var/4	ZEN-10C4AR-A-V2	642,00
			6	12-24VDC	3 röle	LCD/RS485	var	var/4	var/4	ZEN-10C4DR-D-V2	642,00
	20 (44 G/Ç'a kadar genişletilebilir)	12	100-240VAC	8 röle	LCD	var	yok	yok	ZEN-20C1AR-A-V2	721,00	
		12	100-240VAC	8 röle	LED	yok	yok	yok	ZEN-20C2AR-A-V2	672,00	
		12	12-24VDC	8 röle	LCD	var	var/4	var/4	ZEN-20C1DR-D-V2	721,00	
		12	12-24VDC	8 transistör	LED	yok	var/4	var/4	ZEN-20C2DR-D-V2	672,00	
		12	12-24VDC	8 transistör	LCD	var	var/4	var/4	ZEN-20C1DT-D-V2	721,00	
		12	12-24VDC	8 röle	LED	yok	var/4	var/4	ZEN-20C2DT-D-V2	672,00	
		Sabit G/Ç	12	100-240VAC	8 röle	LCD	var	yok	var/4	ZEN-20C3AR-A-V2	642,00
			12	12-24VDC	8 röle	LCD	var	var/4	var/4	ZEN-20C3DR-D-V2	642,00
		Genişletme Üniteleri									
		8	4	100-240VAC	4 röle					ZEN-8E1AR	266,00
4	12-24VDC		4 röle					ZEN-8E1DR	239,00		
4	12-24VDC		4 transistör					ZEN-8E1DT	227,00		
Aksesuarlar											
								Hafıza ünitesi	ZEN-ME01	125,00	
								Pc bağlantı kablosu	ZEN-CIF01	314,00	
								Pil ünitesi	ZEN-BAT01	125,00	







Elektromekanik Röleler

Model	Açıklama	Özellik	Ürün Kodu	Fiyat (TL)
G2RV    YENİ 	<ul style="list-style-type: none"> • 6mm genişliğinde dünyanın ilk endüstriyel soketli rölesi • 6A anahtarlama akımı • Eğilip bükülmeyen güçlü ayak yapısı • LED indikatör ve kilitlenebilen test switchi • Şeffaf gövde sayesinde röle çalışması izlenebilir • Vidalı ve bastırma terminalli soketler <p>Giriş tip yedek röleler için OMRON ile iletişime geçiniz.</p>	İnce röle ve soket 12V DC girişli, vidalı terminal, standart tip	G2RV-SL700 12 VDC	32,70
		İnce röle ve soket 24V DC girişli, vidalı terminal, standart tip	G2RV-SL700 24 VDC	32,70
		İnce röle ve soket 24V AC/DC girişli, vidalı terminal, standart tip	G2RV-SL700 24 VAC/DC	35,00
		İnce röle ve soket 48V AC/DC girişli, vidalı terminal, standart tip	G2RV-SL700 48 VAC/DC	33,90
		İnce röle ve soket 110V AC girişli, vidalı terminal, standart tip	G2RV-SL700 110 VAC	38,60
		İnce röle ve soket 230V AC girişli, vidalı terminal, standart tip	G2RV-SL700 230 VAC	38,60
		Test switchli ince röle ve soket, 24 VDC girişli, vidalı terminal, standart tip	G2RV-SL701 DC24	35,00
		Test switchli ince röle ve soket, 24 VAC/DC girişli, vidalı terminal, standart tip	G2RV-SL701 AC/DC24	37,50
		İnce röle ve soket 12V DC girişli, vidalı terminal, giriş tip	G2RV-SL700-AP 12 VDC	35,00
		İnce röle ve soket 24V DC girişli, vidalı terminal, giriş tip	G2RV-SL700-AP 24 VDC	35,00
		İnce röle ve soket 24V AC/DC girişli, vidalı terminal, giriş tip	G2RV-SL700-AP 24 VAC/DC	38,60
		İnce röle ve soket 48V AC/DC girişli, vidalı terminal, giriş tip	G2RV-SL700-AP 48 VAC/DC	37,30
		İnce röle ve soket 110V AC girişli, vidalı terminal, giriş tip	G2RV-SL700-AP 110 VAC	42,00
		İnce röle ve soket 230V AC girişli, vidalı terminal, giriş tip	G2RV-SL700-AP 230 VAC	42,00
		İnce röle ve soket 12V DC girişli, bastırılmalı terminal, standart tip	G2RV-SL500 12 VDC	33,90
		İnce röle ve soket 24V DC girişli, bastırılmalı terminal, standart tip	G2RV-SL500 24 VDC	33,90
		İnce röle ve soket 24V AC/DC girişli, bastırılmalı terminal, standart tip	G2RV-SL500 24 VAC/DC	35,00
		İnce röle ve soket 48V AC/DC girişli, bastırılmalı terminal, standart tip	G2RV-SL500 48 VAC/DC	36,20
		İnce röle ve soket 110V AC girişli, bastırılmalı terminal, standart tip	G2RV-SL500 110 VAC	39,70
		İnce röle ve soket 230V AC girişli, bastırılmalı terminal, standart tip	G2RV-SL500 230 VAC	39,70
		Test switchli ince röle ve soket, 24 VDC girişli, bastırılmalı terminal, standart tip	G2RV-SL501 DC24	36,20
		Test switchli ince röle ve soket, 24 VAC/DC girişli, bastırılmalı terminal, standart tip	G2RV-SL501 AC/DC24	37,50
		İnce röle ve soket 12V DC girişli, bastırılmalı terminal, giriş tip	G2RV-SL500-AP 12 VDC	37,30
		İnce röle ve soket 24V DC girişli, bastırılmalı terminal, giriş tip	G2RV-SL500-AP 24 VDC	37,30
		İnce röle ve soket 24V AC/DC girişli, bastırılmalı terminal, giriş tip	G2RV-SL500-AP 24 VAC/DC	38,60
		İnce röle ve soket 48V AC/DC girişli, bastırılmalı terminal, giriş tip	G2RV-SL500-AP 48 VAC/DC	39,70
		İnce röle ve soket 110V AC girişli, bastırılmalı terminal, giriş tip	G2RV-SL500-AP 110 VAC	44,30
		İnce röle ve soket 230V AC girişli, bastırılmalı terminal, giriş tip	G2RV-SL500-AP 230 VAC	44,30
Yedek röle 11V DC	G2RV-1S DC11	13,90		
Yedek röle 21V DC	G2RV-1S DC21	13,90		
Yedek röle 21V DC, test switchli	G2RV-1-SI DC21	14,90		
Yedek röle 48V DC	G2RV-1S DC48	14,60		
G2RV Aksesuarlar	Köprü aparatı, 2 kutuplu , kırmızı	P2RVM-020R	2,55	
	Köprü aparatı, 3 kutuplu , kırmızı	P2RVM-030R	3,95	
	Köprü aparatı, 4 kutuplu , kırmızı	P2RVM-040R	5,10	
	Köprü aparatı, 10 kutuplu , kırmızı	P2RVM-100R	11,40	
	Köprü aparatı, 20 kutuplu , kırmızı	P2RVM-200R	19,30	
	Köprü aparatı, 2 kutuplu , mavi	P2RVM-020S	2,55	
	Köprü aparatı, 3 kutuplu , mavi	P2RVM-030S	3,95	
	Köprü aparatı, 4 kutuplu , mavi	P2RVM-040S	5,10	
	Köprü aparatı, 10 kutuplu , mavi	P2RVM-100S	11,50	
	Köprü aparatı, 20 kutuplu , mavi	P2RVM-200S	19,30	
	Köprü aparatı, 2 kutuplu , siyah	P2RVM-020B	2,55	
	Köprü aparatı, 3 kutuplu , siyah	P2RVM-030B	3,95	
	Köprü aparatı, 4 kutuplu , siyah	P2RVM-040B	5,10	
	Köprü aparatı, 10 kutuplu , siyah	P2RVM-100B	11,50	
	Köprü aparatı, 20 kutuplu , siyah	P2RVM-200B	19,30	
	G2RV Soket için beyaz plastik etiket	R99-15	35,00	
	G2RV Soket için beyaz kağıt yapışkan	R99-16	28,00	
	8 x G2RV-SL700 için PLC arabirimi	P2RVC-8-O-F	150,00	
	G2RV 440V izolasyonu için ayırıcı plaka	P2RV-S	11,70	
	P2RVC-8-0-F'ye bağlamak için tek taraflı 10 kutuplu IDC konnektör	P2RV-A100C (1m)	72,20	
		P2RV-A300C (3m)	83,30	
	CJ1'i 4 tane P2RVC-8-0-F'e bağlamak için kablo	P2RV-4-100C (1m)	235,00	
	P2RV-4-300C (3m)	244,00		



Elektromekanik Röleler

Model	Açıklama	Kontakt Yapısı	Maks.Kontakt Yüğü	Özellik	Ürün Kodu	Fiyat (TL)		
G2R-*S Serisi  	<ul style="list-style-type: none"> • 13x29x28mm boyut. • Soket montajlı. • İndikatörlü. • Çevre dostu kadmiyumsuz kontaklar • Test butonlu modeller de mevcuttur. • DC bobinli modeller mavi AC bobinli modeller kırmızı ile renklendirilmiştir. • İsim plakası mevcuttur. 	SPDT	10A	Genel Amaçlı	G2R-1-S 12DC	12,70		
					G2R-1-S 24DC	11,00		
					G2R-1-S 240AC	22,20		
				LED İndikatörlü	G2R-1-SN 12DC	19,40		
					G2R-1-SN 24DC	19,40		
					G2R-1-SN 240AC	35,00		
				LED İndikatörlü ve Test Butonlu	G2R-1-SNI 12DC	19,70		
					G2R-1-SNI 24DC	19,70		
					G2R-1-SNI 230AC	33,90		
		LED İndikatörlü, Test Butonlu ve Diyotlu	G2R-1-SNDI 12DC	28,00				
			G2R-1-SNDI 24DC	25,70				
				DPDT	5A	Genel Amaçlı	G2R-2-S 12DC	15,30
							G2R-2-S 24DC	13,80
							G2R-2-S 240AC	32,70
							G2R-2-S 24AC	16,80
						LED İndikatörlü	G2R-2-SN 12DC	21,00
							G2R-2-SN 24DC	21,00
							G2R-2-SN 240AC	37,30
	G2R-2-SN 24AC					33,90		
LED İndikatörlü ve Test Butonlu	G2R-2-SNI 12DC					22,20		
	G2R-2-SNI 24DC					22,20		
	G2R-2-SNI 230AC					45,60		
	G2R-2-SNI 24AC					22,20		
LED İndikatörlü, Test Butonlu ve Diyotlu	G2R-2-SNDI 12DC					29,20		
	G2R-2-SNDI 24DC					28,00		
G2R 	<ul style="list-style-type: none"> • 13x29x25,5mm boyut • Kart tipi (PCB) röle 					SPDT	10A	
		SPDT	16A		G2R-1-E 24DC	8,45		
		DPDT	5A		G2R-2 24DC	9,00		
Soketler 	<ul style="list-style-type: none"> G2R-1-S serisi için, PCB tipi. G2R-2-S serisi için, PCB tipi. G2R-1-S serisi için, ray tipi G2R-2-S serisi için, ray tipi G2R(S) serisi için opsiyonel röle tutucu aparat (1 paket= 10 adet) G2R-1-S serisi için, ray tipi G2R-2-S serisi için, ray tipi G2R-1 için, ray tipi G2R-2 için, ray tipi G2R-1-S serisi için bastırılmalı terminal G2R-2-S serisi için bastırılmalı terminal 				P2R-05P	4,95		
					P2R-08P	6,15		
					P2RF-05-ESS	11,60		
					P2RF-08-ESS	11,60		
					P2CM-ESS	8,15		
					P2RF-05-E	11,80		
					P2RF-08-E	18,80		
					PES-35	7,70		
					PES-50/3	8,90		
					P2RF-05S	13,00		
					P2RF-08S	20,70		

Elektromekanik Röleler

Model	Açıklama	Özellik	Kontak Yapısı	Maks.Kontak Yüğü	Ürün Kodu	Fiyat (TL)
MY2 Serisi  	<ul style="list-style-type: none"> Genel amaçlı endüstriyel röle 8 bacaklı sokete monte edilebilir Çevre dostu kadmiyumsuz kontaklar İsim plakası DC bobinli tipler için diyot, AC bobinli tipler için CR bastırılmalı model seçeneği Mekanik indikatörlü 	Mekanik İndikatörlü	DPDT	10A	MY2 12DC(S)	15,00
					MY2 24DC(S)	15,00
					MY2 48DC(S)	15,40
					MY2 100/110DC(S)	11,40
					MY2 12AC(S)	15,00
		MY2 24AC(S)	15,00			
		MY2 48/50AC(S)	15,00			
		MY2 110/120AC (S)	15,40			
		MY2 220/240AC(S)	15,00			
		Mekanik ve LED İndikatörlü	DPDT	10A	MY2N 12DC(S)	16,70
					MY2N 24DC (S)	16,70
					MY2N 48DC(S)	17,30
					MY2N 100/110DC(S)	19,40
					MY2N 12AC(S)	16,70
					MY2N 24AC (S)	16,70
MY2N 48/50AC(S)	16,70					
MY2N 110/120AC (S)	17,30					
MY2N 220/240AC (S)	19,40					
Mekanik ve LED İndikatörlü, Test Butonlu	DPDT	10A	MY2IN 12DC(S)	17,80		
			MY2IN 24DC (S)	17,80		
			MY2IN 48DC(S)	18,30		
			MY2IN 100/110DC(S)	20,50		
			MY2IN 12AC(S)	17,80		
			MY2IN 24AC (S)	17,80		
			MY2IN 48/50AC(S)	17,80		
			MY2IN 110/120AC (S)	18,20		
			MY2IN 220/240AC (S)	20,50		
			MY2K 	<ul style="list-style-type: none"> Set/reset bobinli kilitleli röle. 10 bacak. Soket olarak PYF14-AE kullanılır. 		DPDT
MY2K 24DC	71,20					
MY2K 12AC	147,00					
MY2K 24AC	147,00					
MY2K 110AC	147,00					
Soketler 	Raya montaj, vidalı tip soket				PYF08A-N	11,70
	Raya montaj, sıkıştırılmalı terminalli soket				PYF08S	11,60
	Raya montaj, vidalı tip soket (NO/NC kontak terminalleri, ortak uç ve bobin terminallerinden ayrılmıştır)				PYF14-ESN-B	10,70
	Raya montaj, vidalı tip soket (NO/NC kontak terminalleri ve ortak uç, bobin terminallerinden ayrılmıştır)				PYF14-ESS-B	11,00
	Lehim tipi soket				PY08	3,10



Elektromekanik Röleler

Model	Açıklama	Özellik	Kontak Yapısı	Maks. Kontak Yüğü	Ürün Kodu	Fiyat (TL)
MY4 Serisi  	<ul style="list-style-type: none"> Genel amaçlı endüstriyel röle 14 bacaklı sokete monte edilebilir Çevre dostu kadmiyumsuz kontaklar İsim plakası DC bobinli tipler için diyot, AC bobinli tipler için CR bastırılmalı model seçeneği Mekanik indikatörlü 	Mekanik İndikatörlü	4PDT	5A	MY4 12DC(S)	17,80
					MY4 24DC(S)	17,00
					MY4 48DC(S)	18,20
					MY4 100/110DC(S)	19,50
					MY4 12AC(S)	17,80
					MY4 24AC(S)	17,00
					MY4 110/120AC(S)	18,20
					MY4 220/240AC(S)	17,00
					Mekanik ve LED İndikatörlü	4PDT
		MY4N 24DC (S)	19,70			
		MY4N 48DC(S)	20,20			
		MY4N 100/110DC(S)	22,00			
		MY4N 12AC(S)	19,70			
		MY4N 24AC (S)	19,70			
		Mekanik ve LED İndikatörlü, Test Butonlu	4PDT	5A	MY4IN 12DC(S)	20,80
MY4IN 24DC (S)	20,80					
MY4IN 48DC(S)	20,80					
MY4IN 100/110DC(S)	23,10					
MY4IN 12AC(S)	20,80					
MY4IN 24AC (S)	20,80					
MY4IN 48/50AC(S)	20,80					
MY4IN 110/120AC (S)	20,80					
MY4IN 220/240AC (S)	23,10					
MY4 için Soketler 	Raya montaj, vidalı tip soket				PYF14A-N	13,00
	Raya montaj, sıkıştırılmalı terminalli soket				PYF14S	13,90
	Raya montaj, vidalı tip soket (NO/NC kontak terminaleri, ortak uç ve bobin terminalerinden ayrılmıştır)				PYF14-ESN-B	10,70
	Raya montaj, vidalı tip soket (NO/NC kontak terminaleri ve ortak uç, bobin terminalerinden ayrılmıştır)				PYF14-ESS-B	11,00
	Lehim tipi soket				PY14	4,85
	PCB tipi soket				PY14-02	4,85

Elektromekanik Röleler

Model	Açıklama	Kontakt Yapısı	Kontakt Yüğü	Ürün Kodu	Fiyat (TL)	
MYQ4	<ul style="list-style-type: none"> Genel amaçlı. Soket tipi. Plastik izoleli. 14 bacaklı. <p>Led indikatörlü modeller için OMRON ile iletişime geçiniz.</p>	4PDT	1A	MYQ4 24DC	42,00	
				MYQ4 220/240AC	43,20	
MKS2P	 <ul style="list-style-type: none"> Genel amaçlı. Mekanik indikatörlü. Test butonlu. 8 bacaklı. 	DPDT	NA : 10A, 250VAC/28VDC NK : 5A, 250VAC/28VDC	MKS2PI 12DC	24,50	
				MKS2PI 24DC	23,40	
				MKS2PI 48DC	23,40	
				MKS2PI 110DC	23,40	
				MKS2PI 12AC	22,20	
				MKS2PI 24AC	23,40	
				MKS2PI 48AC	22,20	
				MKS2PI 110AC	24,60	
				MKS2PI 230AC	23,40	
				MKS3P	 <ul style="list-style-type: none"> Genel amaçlı. Mekanik indikatörlü. Test butonlu. 11 bacaklı. 	3PDT
MKS3PI-5 24DC	26,90					
MKS3PI-5 48DC	25,70					
MKS3PI-5 110DC	26,90					
MKS3PI-5 12AC	26,90					
MKS3PI-5 24AC	26,90					
MKS3PI-5 48AC	33,30					
MKS3PI-5 110AC	26,90					
MKS3PI-5 230AC	26,90					
Soketler						
				MS2P için lehim tipi soket	PL08	5,70
				MS3P için vidalı tip, 11 bacaklı, raya montaj soketi	PF113A-D	11,80
				MK serisi röle tutturma aparatı	PFC-A1	2,55
				11 bacaklı, lehim uçlu soket	PLE11-0	9,10

Elektromekanik Röleler

Model	Açıklama	Kontakt Yapısı	Maks. Kontakt Yüğü	Ürün Kodu	Fiyat (TL)
LY Serisi 	<ul style="list-style-type: none"> Genel amaçlı. Sokete montajlı. 	DPDT	15A, 250VAC / 24DC	LY2 12DC	16,90
				LY2 24DC	16,90
				LY2 48DC	16,90
				LY2 100/110DC	18,30
				LY2 12AC	16,90
				LY2 24AC	16,90
		LY2 48AC	16,90		
		LY2 220/240AC	18,30		
		3PDT	10A, 250VAC / 24DC	LY3 12DC	29,20
				LY3 24DC	29,20
				LY3 100/110DC	29,20
				LY3 12AC	29,20
LY3 24AC	29,20				
LY3 100/110AC	29,20				
4PDT	10A, 250VAC / 24DC	LY4 12DC	32,70		
		LY4 24DC	32,70		
		LY4 48DC	32,70		
		LY4 100/110DC	33,90		
		LY4 12AC	32,70		
		LY4 24AC	32,70		
		LY4 100/110AC	32,70		
		LY4 230AC	33,90		
		Soketler 	LY2 serisi için lehim tipi soket	PT08	4,60
			LY3 serisi için lehim tipi soket	PT11	7,65
LY4 serisi için lehim tipi soket	PT14		9,30		
LY2 serisi için raya montaj, vidalı soket	PTF08A-E		13,30		
LY3 serisi için raya montaj, vidalı soket	PTF11A		23,40		
LY4 serisi için, raya montaj, vidalı soket	PTF14A-E		23,40		
G7Z  <ul style="list-style-type: none"> 40A / 440VAC anahtarlama akımı 4 kutuplu paralel bağlamada maksimum yük akımı 160A RoHS direktiflerine uygun Röle ve yardımcı kontak bloklarının birleştirilmesiyle elde edilen ayna kontak mekanizması için EN60947-4-1 sertifikası Bifurcated kontaklar 	Ana kontaklar		Yardımcı kontaklar		
	4PST-NO	DPST-NO	G7Z-4A-20Z	24DC	143,00
	4PST-NO	SPST-NO/SPST-NC	G7Z-4A-11Z	24DC	143,00
	4PST-NO	DPST-NC	G7Z-4A-02Z	24DC	143,00
	3PST-NO/SPST-NC	DPST-NO	G7Z-3A1B-20Z	24DC	143,00
	3PST-NO/SPST-NC	SPST-NO/SPST-NC	G7Z-3A1B-11Z	24DC	143,00
	3PST-NO/SPST-NC	DPST-NC	G7Z-3A1B-02Z	24DC	143,00
	DPST-NO/DPST-NC	DPST-NO	G7Z-2A2B-20Z	24DC	143,00
	DPST-NO/DPST-NC	SPST-NO/SPST-NC	G7Z-2A2B-11Z	24DC	143,00
	DPST-NO/DPST-NC	DPST-NC	G7Z-2A2B-02Z	24DC	143,00
	---	DPST-NO	G73Z-20Z	24DC	59,50
	---	SPST-NO/SPST-NC	G73Z-11Z	24DC	59,50
	---	DPST-NC	G73Z-02Z	24DC	59,50







Solid State Röleler

Model	Açıklama	Giriş Gerilimi	Çıkış Gerilimi	Akım	Ürün Kodu	Fiyat (TL)				
G3NA 	<ul style="list-style-type: none"> Yüzey montajlı solid state röle 5A'den 90A'e kadar olan modeller 230VAC veya 480VAC anahtarlatabilen tipler Sıfır geçiş fonksiyonuna sahip modeller Farklı giriş gerilimleri (5-24VDC, 100-120VAC, 200-240VAC) UL ve CSA onaylı modeller. TÜV onaylı modellerde -UTU uzantısı bulunmaktadır. LED indikatör <p>Not : Fiyat listesinde belirtilen akım değerleri SSR soğutucu ile birlikte kullanıldığında sağlanır. Parantez içindeki akım değerleri soğutucusuz kullanıldığında maks. çekilebilecek akım değeridir.</p> <p>Bu serinin soğutucuları için OMRON ile iletişime geçiniz.</p>	5-24VDC	24-240VAC	5A (3A)	G3NA-205B-UTU DC5-24	58,30				
		200-240VAC	24-240VAC	5A (3A)	G3NA-205B-UTU AC200-240	80,50				
		5-24VDC	24-240VAC	10A (4A)	G3NA-210B-UTU DC5-24	66,50				
		200-240VAC	24-240VAC	10A (4A)	G3NA-210B-UTU AC200-240	77,00				
		5-24VDC	24-240VAC	20A (4A)	G3NA-220B-UTU DC5-24	86,30				
		200-240VAC	24-240VAC	20A (4A)	G3NA-220B-UTU AC200-240	94,50				
		5-24VDC	24-240VAC	40A (6A)	G3NA-240B-UTU DC5-24	139,00				
		200-240VAC	24-240VAC	40A (6A)	G3NA-240B-UTU AC200-240	153,00				
		5-24VDC	24-240VAC	75A (7A)	G3NA-275B-UTU-2 DC5-24	180,00				
		100-240VAC	24-240VAC	75A (7A)	G3NA-275B-UTU-2 AC100-240	208,00				
		5-24VDC	24-240VAC	90A (7A)	G3NA-290B-UTU-2 DC5-24	191,00				
		100-240VAC	24-240VAC	90A (7A)	G3NA-290B-UTU-2 AC100-240	214,00				
		5-24VDC	200-480VAC	10A (4A)	G3NA-410B-UTU DC5-24	141,00				
		100-240VAC	200-480VAC	10A (4A)	G3NA-410B-UTU AC100-240	149,00				
		5-24VDC	200-480VAC	25A (4A)	G3NA-425B-UTU-2 DC5-24	170,00				
		100-240VAC	200-480VAC	25A (4A)	G3NA-425B-UTU-2 AC100-240	197,00				
		5-24VDC	200-480VAC	50A (6A)	G3NA-450B-UTU-2 DC5-24	224,00				
		100-240VAC	200-480VAC	50A (6A)	G3NA-450B-UTU-2 AC 100-240	215,00				
		5-24VDC	200-480VAC	75A (7A)	G3NA-475B-UTU-2 DC5-24	230,00				
		100-240VAC	200-480VAC	75A (7A)	G3NA-475B-UTU-2 AC100-240	266,00				
5-24VDC	200-480VAC	90A (7A)	G3NA-490B-UTU-2 DC5-24	276,00						
100-240VAC	200-480VAC	90A (7A)	G3NA-490B-UTU-2 AC100-240	290,00						
5-24VDC	5-200VDC	10A (4A)	G3NA-D210B-UTU DC5-24	129,00						
100-240VAC	5-200VDC	10A (4A)	G3NA-D210B-UTU AC100-240	140,00						
Model	Açıklama	Kontrol Terminali	Tipi	Haberleşme	Isıha Alarmı	Kapasite	Ürün Kodları	Fiyat (TL)		
G3PW 	Tek Faz Güç Kontrolör <ul style="list-style-type: none"> Yüksek hassasiyetli kontrol Kolay Ayar Set değeri ve anlık değeri gösteren monitör RS-485 haberleşmesi ile parametre değiştirme ve yük akımını gözlemleme Toplam çalışma zamanını görüntüleme Farklı modlarda kontrol: oransal yada faz açısı CE sertifikalı <p>Aksesuarlar (Ayrıca temin edilir)</p>	Sıkıştırılmış Terminal	standart	yok	yok	20A	G3PW-A220EU-C	1.050,00		
							45A	G3PW-A245EU-C	1.360,00	
							60A	G3PW-A260EU-C	1.440,00	
			sabit akım	var	var	20A	G3PW-A220EC-C-FLK	1.060,00		
							45A	G3PW-A245EC-C-FLK	1.390,00	
							60A	G3PW-A260EC-C-FLK	1.460,00	
		Vidalı Terminal	standart	yok	yok	20A	G3PW-A220EU-S	1.020,00		
							45A	G3PW-A245EU-S	1.180,00	
							60A	G3PW-A260EU-S	1.300,00	
			sabit akım	var	var	20A	G3PW-A220EC-S-FLK	1.050,00		
							45A	G3PW-A245EC-S-FLK	1.390,00	
							60A	G3PW-A260EC-S-FLK	1.440,00	
						Tanımı	Rezistif Değeri	Ekran	Model	Fiyat (TL)
						Harici değişken direnç	2 kΩ	202	G32X-V2K	137,00







Solid State Röleler

Model	Açıklama	Giriş Gerilimi	Çıkış Gerilimi	Akım	Ürün Kodu	Fiyat (TL)	
G3PA	<ul style="list-style-type: none"> DIN raya monte edilebilen solid state röle Soğutuculu Değiştirilebilir güç kartuşları 230VAC, 400VAC veya 480VAC anahtarlatabilen tipler Sıfır geçiş fonksiyonuna sahip modeller Farklı giriş gerilimleri (5-24VDC, 24VAC, 12-24VDC) UL, CSA ve VDE onaylı modeller. LED indikatör 	5-24VDC	24-240VAC	10A	G3PA-210B-VD DC5-24	156,00	
		24VAC	24-240VAC	10A	G3PA-210B-VD AC24	166,00	
		5-24VDC	24-240VAC	20A	G3PA-220B-VD DC5-24	161,00	
		24VAC	24-240VAC	20A	G3PA-220B-VD AC24	184,00	
		5-24VDC	24-240VAC	40A	G3PA-240B-VD DC5-24	224,00	
		24VAC	24-240VAC	40A	G3PA-240B-VD AC24	247,00	
		5-24VDC	24-240VAC	60A	G3PA-260B-VD DC5-24	360,00	
		24VAC	24-240VAC	60A	G3PA-260B-VD AC24	345,00	
		12-24VDC	200-480VAC	20A	G3PA-420B-VD DC12-24	246,00	
		12-24VDC	200-480VAC	30A	G3PA-430B-VD DC12-24	353,00	
		12-24VDC	200-480VAC	50A	G3PA-450B-VD-2	638,00	
		G3PA için Güç Kartuşu					
		5-24VDC	19-264VAC	60A	G32A-A60-VD DC5-24	308,00	
		24VAC	19-264VAC	60A	G32A-A60-VD AC24	227,00	
		12-24VDC	150-440VAC	20A	G32A-A420-VD DC12-24	280,00	
12-24VDC	150-440VAC	30A	G32A-A430-VD DC12-24	285,00			
12-24VDC	180-528VAC	20A	G32A-A420-VD-2 DC12-24	259,00			
12-24VDC	180-528VAC	30A	G32A-A430-VD-2 DC12-24	412,00			
12-24VDC	180-528VAC	50A	G32A-A450-VD-2 DC12-24	452,00			
5-24VDC	19-264VAC	10A	G32A-A10-VD DC5-24	92,20			
24VAC	19-264VAC	10A	G32A-A10-VD AC24	148,00			
5-24VDC	19-264VAC	20A	G32A-A20-VD DC5-24	92,20			
24VAC	19-264VAC	20A	G32A-A20-VD AC24	165,00			
5-24VDC	19-264VAC	40A	G32A-A40-VD DC5-24	173,00			
24VAC	19-264VAC	40A	G32A-A40-VD AC24	218,00			
G3PE	<ul style="list-style-type: none"> DIN raya monte edilebilen solid state röle Soğutuculu 240VAC veya 440VAC anahtarlatabilen tipler Sıfır geçiş fonksiyonuna sahip modeller UL, CSA ve VDE onaylı modeller. LED indikatör 	12-24VDC	100-240VAC	15A	G3PE-215B 12-24VDC	130,00	
		12-24VDC	100-240VAC	25A	G3PE-225B 12-24VDC	149,00	
		12-24VDC	100-240VAC	35A	G3PE-235B 12-24VDC	174,00	
		12-24VDC	100-240VAC	45A	G3PE-245B 12-24VDC	218,00	
		12-24VDC	200-480VAC	15A	G3PE-515B 12-24VDC	200,00	
		12-24VDC	200-480VAC	25A	G3PE-525B 12-24VDC	222,00	
		12-24VDC	200-480VAC	35A	G3PE-535B 12-24VDC	239,00	
		12-24VDC	200-480VAC	45A	G3PE-545B 12-24VDC	257,00	
		Tek Fazlı					
		12-24VDC	200-480VAC	15A	G3PE-515B-3N 12-24VDC	483,00	
		12-24VDC	200-480VAC	25A	G3PE-525B-3N 12-24VDC	592,00	
		12-24VDC	200-480VAC	35A	G3PE-535B-3N 12-24VDC	713,00	
		12-24VDC	200-480VAC	45A	G3PE-545B-3N 12-24VDC	812,00	
		Üç Fazlı					

İzleme ve Kontrol Röleleri

Model	Açıklama	Giriş Özellikleri	Ürün Kodu	Fiyat (TL)
K8AK-AS  YENİ	<ul style="list-style-type: none"> Tek faz akım izleme rölesi Endüstriyel ısıtıcıların ve motorların aşırı veya düşük akımlarını izlemek için ideal Başlangıç kilidi ve çalışma zamanı ayrı ayrı ayarlanabilir 1 adet SPDT çıkış, 5A / 250VAC CT girişleri destekler LED indikatörler 	20mA, 100mA, 500mA	K8AK-AS1 24VAC/DC	55,00
			K8AK-AS1 100-240VAC	55,00
		1A, 5A, 8A	K8AK-AS2 24VAC/DC	65,00
			K8AK-AS2 100-240VAC	65,00
		100-200A	K8AK-AS3 24VAC/DC	85,00
			K8AK-AS3 100-240VAC	85,00
	K8AC-CT200L	177,00		
K8AK-AW  YENİ	<ul style="list-style-type: none"> Tek faz akım izleme rölesi (pencere tipi) Endüstriyel ısıtıcıların ve motorların aşırı ve düşük akımlarını aynı zamanda izlemek için ideal Başlangıç kilidi ve çalışma zamanı ayrı ayrı ayarlanabilir 2 adet SPDT çıkış, 5A / 250VAC CT girişleri destekler LED indikatörler 	20mA, 100mA, 500mA	K8AK-AW1 24VAC/DC	55,00
			K8AK-AW1 100-240VAC	55,00
		1A, 5A	K8AK-AW2 24VAC/DC	65,00
			K8AK-AW2 100-240VAC	65,00
		100-200A	K8AK-AW3 24VAC/DC	85,00
			K8AK-AW3 100-240VAC	85,00
	K8AC-CT200L	177,00		
K8AK-VS  YENİ	<ul style="list-style-type: none"> Tek faz gerilim izleme rölesi Aşırı veya düşük gerilim izlemek için ideal Tek bir röle ile manuel ya da otomatik reset sağlanabilir 1 adet SPDT çıkış, 5A / 250VAC 0-10V ve akım bölücü girişi destekler 40-500Hz girişi destekler LED indikatörler 	10V, 30V, 150V	K8AK-VS2 24VAC/DC	60,00
			K8AK-VS2 100-240VAC	60,00
		200V, 300V, 600V	K8AK-VS3 24VAC/DC	65,00
			K8AK-VS3 100-240VAC	65,00
K8AK-VW  YENİ	<ul style="list-style-type: none"> Tek faz gerilim izleme rölesi (pencere tipi) Aşırı ve düşük gerilimi aynı zamanda izlemek için ideal Aşırı ve düşük gerilim alarmları için ayrı çıkışlar Tek bir röle ile manuel ya da otomatik reset sağlanabilir Yüksek/YüksekYüksek, Düşük/DüşükDüşük seviyelerde alarm çıkışı alabileceğiniz ön-alarm modu 2 adet SPDT çıkış, 5A / 250VAC LED indikatörler 	10V, 30V, 150V	K8AK-VW2 24VAC/DC	60,00
			K8AK-VW2 100-240VAC	60,00
		200V, 300V, 600V	K8AK-VW3 24VAC/DC	65,00
			K8AK-VW3 100-240VAC	65,00
K8AK-PM  YENİ	<ul style="list-style-type: none"> Üç fazlı sistemler için aşırı ve düşük gerilim, faz sırası, faz kaybı izleme rölesi 3 faz 3 kablo ve 3 faz 4 kablo, switch ile seçilebilir. 2 adet SPDT çıkış, 5A / 250VAC Dünya genelinde tüm gerilim seviyelerini destekler. LED indikatörler Sadece 22.5 mm inceliğinde 	3 faz 3 kablolu 200, 220, 230, 240VAC	K8AK-PM1	70,00
		3 faz 4 kablolu 115, 127, 133, 138VAC		
K8AK-PW  YENİ	<ul style="list-style-type: none"> Üç fazlı sistemler için aşırı ve düşük gerilim izleme rölesi 3 faz 3 kablo ve 3 faz 4 kablo, switch ile seçilebilir. Aşırı ve düşük gerilim alarmları için ayrı çıkışlar 2 adet SPDT çıkış, 5A / 250VAC Dünya genelindeki tüm gerilim seviyelerini destekler. LED indikatörler Sadece 22.5 mm inceliğinde 	3 faz 3 kablolu 200, 220, 230, 240VAC	K8AK-PW1	65,00
		3 faz 4 kablolu 115, 127, 133, 138VAC		
		3 faz 3 kablolu 380, 400, 415, 480VAC	K8AK-PW2	95,00
		3 faz 4 kablolu 200, 220, 230, 240VAC		

İzleme ve Kontrol Röleleri

Model	Açıklama	Giriş Özellikleri	Ürün Kodu	Fiyat (TL)
K8AK-PA  YENİ	<ul style="list-style-type: none"> • Üç fazlı sistemler için gerilim asimetrisi, faz sırası ve faz kaybı izleme rölesi • 3 faz 3 kablo ve 3 faz 4 kablo, switch ile seçilebilir. • 1 adet SPDT çıkış, 5A / 250VAC • Dünya genelindeki tüm gerilimleri destekler. • LED indikatörler • Sadece 22.5 mm inceliğinde 	3 faz 3 kablolu 200, 220, 230, 240VAC	K8AK-PA1	55,00
		3 faz 4 kablolu 115, 127, 133, 138VAC	3 faz 3 kablolu 380, 400, 415, 480VAC	K8AK-PA2
K8AK-PH  YENİ	<ul style="list-style-type: none"> • Faz sırası ve faz kaybı izleme rölesi • 3 faz 3 kablolu sistemlerde faz sırası ve faz kaybı aynı anda izlenir. • 2 adet SPDT çıkış, 5A / 250VAC • LED indikatörler • Sadece 22.5 mm inceliğinde 	200-480VAC	K8AK-PH1	35,00
K8DS-PZ  YENİ	<ul style="list-style-type: none"> • Üç fazlı sistemler için aşırı ve düşük gerilim, gerilim asimetrisi, faz sırası ve faz kaybı izleme rölesi • Döner switchler ile kolay ve hassas ayarlama • 1 adet SPDT çıkış, 5A / 250VAC • Dünya genelindeki tüm gerilim seviyelerini destekler. • LED indikatörler • Sadece 17.5 mm inceliğinde 	3 faz 3 kablolu 200, 220, 230, 240 VAC	K8DS-PZ1	90,00
		3 faz 3 kablolu 380, 400, 415, 480 VAC	K8DS-PZ2	110,00
K8DS-PM  YENİ	<ul style="list-style-type: none"> • Üç fazlı sistemler için aşırı ve düşük gerilim, faz sırası ve faz kaybı izleme rölesi • Döner switchler ile kolay ve hassas ayarlama • 1 adet SPDT çıkış, 5A / 250VAC • Dünya genelindeki tüm gerilim seviyelerini destekler. • LED indikatörler • Sadece 17.5 mm inceliğinde 	3 faz 3 kablolu 200, 220, 230, 240 VAC	K8DS-PM1	60,00
		3 faz 3 kablolu 380, 400, 415, 480 VAC	K8DS-PM2	80,00
K8DS-PU  YENİ	<ul style="list-style-type: none"> • Üç fazlı sistemler için düşük gerilim, faz sırası ve faz kaybı izleme rölesi • Döner switchler ile kolay ve hassas ayarlama • 1 adet SPDT çıkış, 5A / 250VAC • Dünya genelindeki tüm gerilim seviyelerini destekler. • LED indikatörler • Sadece 17.5 mm inceliğinde 	3 faz 3 kablolu 200, 220, 230, 240 VAC	K8DS-PU1	60,00
		3 faz 3 kablolu 380, 400, 415, 480 VAC	K8DS-PU2	80,00
K8DS-PA  YENİ	<ul style="list-style-type: none"> • Üç fazlı sistemler için gerilim asimetrisi, faz sırası ve faz kaybı izleme rölesi • 1 adet SPDT çıkış, 5A / 250VAC • Dünya genelindeki tüm gerilimleri destekler. • LED indikatörler • Sadece 17.5 mm inceliğinde 	3 faz 3 kablolu 200, 220, 230, 240 VAC	K8DS-PA1	50,00
		3 faz 3 kablolu 380, 400, 415, 480 VAC	K8DS-PA2	35,00

İzleme ve Kontrol Röleleri

Model	Açıklama	Giriş Özellikleri	Ürün Kodu	Fiyat (TL)
K8DS-PH  YENİ	<ul style="list-style-type: none"> Faz sırası ve faz kaybı izleme rölesi 3 faz 3 kablolu sistemlerde faz sırası ve faz kaybı aynı anda izlenir. 1 adet SPDT çıkış, 5A / 250VAC LED indikatörler Sadece 17.5 mm inceliğinde 	200-480VAC	K8DS-PH1	30,00
K8AK-TS  YENİ	<ul style="list-style-type: none"> Motor termal koruma rölesi. Termistör (PTC) üzerinden motor sıcaklığı izlenir. Manuel veya otomatik reset seçeneği. 1 adet SPDT çıkış, 5A / 250VAC LED indikatörler Sadece 22.5 mm inceliğinde 	100-240 VAC 24 VAC/DC	K8AK-TS1 100-240VAC K8AK-TS1 24VAC/DC	55,00 55,00
K8AK-PT  YENİ	<ul style="list-style-type: none"> Motor termal koruma rölesi. 3 faz 3 kablolu sistemlerde motor sıcaklığı, faz sırası ve faz kaybı aynı anda izlenir. Manuel veya otomatik reset seçeneği 1 adet SPDT çıkış, 5A / 250VAC LED indikatörler Sadece 22.5 mm inceliğinde 	100-240 VAC	K8AK-PT1 100-240VAC	90,00
Model	Açıklama		Ürün Kodu	Fiyat (TL)
K8AK-LS  YENİ	<ul style="list-style-type: none"> Raya monte edilebilen 22,5mm genişliğinde sıvı seviye kontrol rölesi 10-100kΩ ölçüm aralığı Zaman gecikmeli kontaklar 		K8AK-LS1 24VAC/DC K8AK-LS1 100-240VAC	35,00 35,00
61F-GP-N8 	<ul style="list-style-type: none"> Sıvı seviye kontrol röleleri Kompakt geçmeli tipler Probla birlikte kullanılır. 		Genel Amaçlı 61F-GP-N2 230VAC 61F-GP-N8 230VAC Hassas Modeller 61F-GPN8H 230VAC	239,00 225,00 270,00
	Seviye röleleri için 3'lü elektrot, boy 1000mm, istenilen uzunlukta kesilebilir		PS-31-SUS-304	101,00
	Seviye röleleri için soket		PF083-A-E	9,00

Limit Switchler

Model

Açıklama

Aktüatör Yapısı

Ürün Kodu

Fiyat (TL)

WL-N



YENİ

- Zor çalışma şartlarına uygun ve birçok uygulamaya çözüm sunabilen geniş ürün yelpazesine sahiptir.
- Konnektörlü, yüksek sıcaklığa dayanıklı ve LED'li modeller
- Normalde açık ve normalde kapalı kontak yapısı (DPDB)
- 250 VAC için 10 A rezistif yük akımına dayanan kontaklar
- Kolay kablolama
- Kablo yuvası boyutu: Pg13.5
- IP67 koruma sınıfı
- UL/cUL, CSA, CCC ve CE onaylı

Makaralı kol, R38, 90° hareket



WLCA2-G-N

159,00

Makaralı kol, R38, 90° hareket, LED



WLCA2-GLD-N

282,00

Makaralı kol, R38, 90° hareket, 120°C'ye dayanıklı



WLCA2-THG-N

264,00

Makaralı kol, R50, 90° hareket



WLCA2-7G-N

214,00

Makaralı kol, R63, 90° hareket



WLCA2-8G-N

202,00

Makaralı kol, R38, 90° hareket, PT: Max. 20°



WLCA2-2NG-N

256,00

Ayarlanabilir makaralı kol, 90° hareket



WLCA12-G-N

180,00

Ayarlanabilir makaralı kol, 90° hareket, 120°C'ye dayanıklı



WLCA12-THG-N

386,00

Ayarlanabilir makaralı kol, 90° hareket, PT: Max. 20°



WLCA12-2NG-N

334,00

Çatal kol, 90° hareket



WLCA32-43G-N

240,00

Ayarlanabilir çubuk kol, 90° hareket



WLCL-G-N

189,00

Ayarlanabilir çubuk kol, 90° hareket, 120°C'ye dayanıklı



WLCL-THG-N

221,00

Üstten basmalı



WLD18-G-N

144,00

Üstten basmalı, makaralı



WLD2-G

154,00

Esnek bobin yaylı



WLNJ-G-N

136,00

Konnektörlü ve M20 kablo yuvalı diğer modeller için OMRON ile iletişime geçiniz.

Model

Açıklama

Kontakt Özellikleri

Ürün Kodu

Fiyat (TL)

VB

Sıralı Limit Switchler

İki sıralı pimli	NA+NK, 10A, IP67	VB-2111	465,00
Üç sıralı pimli	NA+NK, 10A, IP67	VB-3111	587,00
Dört sıralı pimli	NA+NK, 10A, IP67	VB-4111	647,00
Beş sıralı pimli	NA+NK, 10A, IP67	VB-5111	810,00
Altı sıralı pimli	NA+NK, 10A, IP67	VB-6111	684,00
Değiştirilebilir switch ünitesi	NA+NK, 10A, IP67	VB-S101N	64,10

Flanşsız, makaralı, 4 kablo girişli, mikro yüklere uygun (0,1 A) veya topraklama terminalli modeller için OMRON ile iletişime geçiniz.

Limit Switchler

Model	Açıklama	Kontakt Özellikleri	Ürün Kodu	Fiyat (TL)
D4MC 	Uzun levveli	NA+NK ,10A, 170g	D4MC-1000	38,90
	Kısa levveli	NA+NK ,10A, 260g	D4MC-1020	38,90
	Uzun makaralı	NA+NK ,10A, 200g	D4MC-2000	47,10
	Orta uzun makaralı	NA+NK ,10A, 300g	D4MC-2020	41,30
	Vidalı yukarı makaralı	NA+NK ,10A, 600g	D4MC-5000	56,50
	Gömme çelik makaralı	NA+NK ,10A, 600g	D4MC-5020	60,10
	Gömme çelik makaralı	NA+NK ,10A, 600g	D4MC-5040	57,70
	ZE 	Orta boy pimli	SPDT, 15A, IP65	ZE-N-2G
Orta boy çelik makaralı pimli		SPDT, 15A, IP65	ZE-NA2-2G	137,00
Orta boy tek yönlü kol levveli		SPDT, 15A, IP65	ZE-NA277-2G	165,00
Orta boy çelik pimli kısa		SPDT, 15A, IP65	ZE-Q-2G	104,00
Orta boy çelik makaralı normal		SPDT, 15A, IP65	ZE-Q21-2G	115,00
Orta boy çelik makaralı normal		SPDT, 15A, IP65	ZE-Q22-2G	113,00
ZC 	Körüklü çelik makaralı orta boy	NA+NK, 15A, IP67	ZC-Q2155	91,50
	Körüklü çelik makaralı orta boy	NA+NK, 15A, IP67	ZC-Q2255	92,60
	Panel bağlantılı pimli orta boy	NA+NK, 15A, IP67	ZC-Q55	89,10
D4C 	Kablolu, yukarıdan pin basmalı	SPDT, 5 A, IP67	D4C-1201	138,00
	Kablolu, yukarıdan basmalı, makaralı	SPDT, 5 A, IP67	D4C-1202	138,00
	Kablolu nihayet şalteri	SPDT, 5 A, IP67	D4C-1902	125,00

Limit Switchler

Model	Açıklama	Ürün Kodu	Fiyat (TL)
 	Pimli, lehim uçlu, 15A/250VAC, 250-300g	Z-15G	21,00
	Pimli, vida uçlu, 15A/250VAC, 250-300g	Z-15G-B	23,40
	Kısa yay pimli, lehim uçlu, 15A/250VAC, 250-300g	Z-15GD	25,70
	Kısa yay pimli, vida uçlu, 15A/250VAC, 250-300g	Z-15GD-B	25,70
	Kısa yay pimli, vida uçlu, 15A/250VAC, 250-300g	Z-15GD55-B	35,00
	Yay pimli, vida uçlu, damlamaya karşı korumalı, 15A/250VAC, 250-300g	Z-15GK55-B	37,30
	Panel montaj pimli, lehim uçlu, 15A/250VAC, 250-300g	Z-15GQ	30,00
	Panel montaj pimli, vida uçlu, 15A/250VAC, 250-300g	Z-15GQ-B	32,70
	Panel montaj, enine makara pimli, lehim uçlu, 15A/250VAC, 250-300g	Z-15GQ21	40,90
	Panel montaj, enine makara pimli, vida uçlu, 15A/250VAC, 250-300g	Z-15GQ21-B	40,90
	Panel montaj, boyuna makara pimli, lehim uçlu, 15A/250VAC, 250-300g	Z-15GQ22	39,70
	Panel montaj, boyuna makara pimli, vida uçlu, 15A/250VAC, 250-300g	Z-15GQ22-B	40,90
	İnce yaylı pim, vida uç, 15A/250VAC, 250-300g	Z-15GS-B	26,90
	Menteşe levye, lehim uç, 15A/250VAC, 250-300g	Z-15GW	22,20
	Menteşe levye, vida uç, 15A/250VAC, 250-300g	Z-15GW-B	22,20
	Menteşe-makara levye, lehim uç, 15A/250VAC, 250-300g	Z-15GW2	23,40
	Menteşe-makara levye, vida uç, 15A/250VAC, 250-300g	Z-15GW2-B	23,40
	Kısa menteşe-makara levye, lehim uç, 15A/250VAC, 250-300g	Z-15GW22	23,40
	Kısa menteşe-makara levye, vida uç, 15A/250VAC, 250-300g	Z-15GW22-B	23,40
	Tek yönlü, kısa menteşe-makara levye, düşük kuvvet, lehim uç, 15A/250VAC, 250-300g	Z-15GW2277	30,40
Tek yönlü, kısa menteşe-makara levye, düşük kuvvet, vida uç, 15A/250VAC, 250-300g	Z-15GW2277-B	31,60	
Tek yönlü, kısa menteşe-makara levye, yüksek kuvvet, vida uç, 15A/250VAC, 250-300g	Z-15GW2377-B	35,00	
Ters menteşe-makara levye, lehim uç, 15A/250VAC, 250-300g	Z-15GW25	25,70	
* Diğer modeller için OMRON ile iletişime geçiniz.			
	Makaralı kol	HL-5000 G	105,00
	Ayarlanabilir makaralı kol	HL-5030 G	112,00
	Ayarlanabilir çubuk kol	HL-5050 G	108,00
	Yalıtılmış pim	HL-5100 G	101,00
	Yalıtılmış makaralı pim	HL-5200 G	98,60
	Bobin yayı	HL-5300 G	96,20

Fotoelektrik Sensör Seçim Tablosu

		E3Z		E3F		E3S-C
						
Standart uygulamalar	Model	E3Z	E3ZM	E3FA	E3F1	E3S-C
	Tip	Kompakt	Kompakt, deterjana dayanıklı	Kompakt, M18 Silindirik	Kompakt, M18 Silindirik	-
	Gövde materyali	PBT	SUS	ABS, pirinç	ABS, pirinç	Çinko döküm
	Karşılıklı	15 m, 30 m	15 m	20 m	15 m	30 m
	Reflektörlü polarize fonk.	4 m	4 m	-	-	3 m
	Reflektörlü	-	-	4 m	3 m	-
	Cisimden yansımali (güçlü)	1 m	1 m	1 m	300 mm	2 m
Cisimden yansımali (Arkaplan bastırmalı)	200 mm	200 mm	200 mm	-	500 mm	
Uygulama		Hassas pozisyonlama ve algılama	PET şişe algılama			
						
Özel uygulamalar	Model	E3Z Laser	E3Z-B	E3FA-B	E3S-DB	
	Tip	LAZER sensör	PET şişe sensörü	ŞEFFAF cisim algılama	ŞEFFAF cisim algılama	
	Anahtar özellikler	Hassas algılama için görülebilir küçük lazer ışık	Kesin şişe algılama için optimize edilen optik ayarlar	P-Opaklaştırma fonksiyonu ile şeffaf cisim algılama	Tüm şeffaf nesnelere için tek bir ürün	
	Karşılıklı	60 m	-	-	-	
	Reflektörlü	7 m, 15 m	0.5 m, 2 m	0.5 m, 2 m	4,5 m	
	Cisimden yansımali	-	-	-	-	
Cisimden yansımali (Arkaplan bastırmalı)	300 m	-	-	-		
Uygulama		Yüksek hassasiyette pozisyonlama	PCB algılama			
						
Arttırılmış fonksiyonallite	Model	E3C-LDA	E3S-LS3			
	Tip	Yüksek hassasiyette LAZER sensör	Geniş ışın demetli modeller			
	Anahtar özellikler	10 µm'ye kadar doğruluk	Şekli yüzeylere sahip (örn. delikli) cisimlerin algılanması için geniş ışın demeti			
	Karşılıklı	-	-			
	Reflektörlü	7 m	-			
	Cisimden yansımali	1 m	-			
Cisimden yansımali (Arkaplan bastırmalı)	-	35 mm, 60 mm				

Fotoelektrik Sensör Seçim Tablosu

		Minyatür boyut		Uzun mesafe, büyük gövde	
					
Standart uygulamalar	Model	E32_-C200	E3T	E3G	
	Tip	Sub-Minyatür	Minyatür	Uzun mesafe	
	Gövde materyali	Polietilen	PBT	PBT	
	Karşılıklı	3 m	1 m	-	
	Reflektörlü polarize fonk.	-	-	10 m	
	Reflektörlü	-	200 mm	-	
	Cisimden yansımali (güçlü)	150 mm	30 mm	2 m	
Cisimden yansımali (Arkaplan bastırmalı)	-	-	1.2 m		
Uygulama	Şeffaf Cisim Algılama	Hızlı sayma işlemi	Kapılar ve bina tesisatı		
					
Özel uygulamalar	Model	E3S-R	EE-SX-91	E3JK/E3JM	E3G-M
	Tip	Şeffaf cisim sensörü	Minyatür çatal biçimli	Kompakt AC&DC çalışan sensör	Uzun mesafe, AC&DC çalışan sensör
	Anahtar özellikler	Şeffaf cisim algılamaları için özel	5 mm yarık genişliği 15 µs cevap verme zamanı	24-240 VDC ya da 24-240 VAC besleme gerilimi	
	Karşılıklı	-	5 mm slot	5 m, 40 m	-
	Reflektörlü	30 cm, 1 m	-	11 m	10 m
	Cisimden yansımali	-	-	300 mm, 2,5 m	2 m
Cisimden yansımali (Arkaplan bastırmalı)	-	-	-	-	
Uygulama	Renkli işaret algılaması	Çatal Fotosel			
					
Arttırılmış fonksiyonlilite	Model	E3M-V	E3Z-G		
	Tip	Renkli işaret sensörü	Çatal tip fotosel		
	Anahtar özellikler	Güvenli işaret algılama için koaksiyel mercekle sistemi	Şeffaf etiket üzerinde renkli işaret algılama		
	Karşılıklı	-	2.5 cm		
	Reflektörlü	-	-		
	Cisimden yansımali	10±3 mm	-		
Cisimden yansımali (Arkaplan bastırmalı)	-	-			

Fotoelektrik Sensörler

Model	Açıklama	Algılama Mesafesi	Çıkış Özelliği	Ürün Kodu	Fiyat (TL)
E3Z 	<ul style="list-style-type: none"> 10-30VDC Besleme gerilimi IP67 ve IP69K koruma sınıfına sahip Dark ON/Light ON seçilebilir M8 (4pin) konnektörlü ve kablolu tipler Reflektörlü tiplerde parlak cisimlerin algılanmasında kullanılan polarizasyon fonksiyonu mevcuttur. Genel ve özel amaçlı modeller Reflektörlü modeller için reflektörü ayrı olarak temin ediniz. Reflektörlü modellerdeki mesafe E39-R1S reflektör kullanıldığında geçerlidir 	5-100mm	NPN	Cisimden Yansımali Kablolu Tipler E3Z-D61 2M	239,00
		1mş	PNP	E3Z-D81 2M	239,00
		5-100mm	NPN	E3Z-D62 2M	240,00
			PNP	E3Z-D82 2M	240,00
			NPN	Konnektörlü Tipler E3Z-D66	251,00
			PNP	E3Z-D86	251,00
		1m	NPN	E3Z-D67	251,00
			PNP	E3Z-D87	251,00
		4m	NPN	Reflektörlü Modeller Kablolu Tipler E3Z-R61 2M	255,00
			PNP	E3Z-R81 2M	255,00
		4m	NPN	Konnektörlü Tipler E3Z-R66	267,00
			PNP	E3Z-R86	267,00
		15m	NPN	Karşılıklı Modeller Kablolu Tipler E3Z-T61 2M	327,00
			PNP	E3Z-T81 2M	327,00
		30m	NPN	E3Z-T62 2M	339,00
			PNP	E3Z-T82 2M	339,00
		15m	NPN	Konnektörlü Tipler E3Z-T66	336,00
			PNP	E3Z-T86	336,00
		30m	NPN	E3Z-T67	339,00
			PNP	E3Z-T87	339,00

Model	Açıklama	Algılama Mesafesi	Bağlantı	Çalışma Modu	Ürün Kodu	Fiyat (TL)
E3H2 	<ul style="list-style-type: none"> Montaj yerinin kritik olduğu uygulamalar için idealdir. Standart ve yarı şeffaf nesnelere için iki noktalı öğreteleme modu ile reflektörlü modeller. Sabit ve öğretebilir algılama mesafesi ile cisimden yansımali modeller Kablolu ve konnektörlü modeller <p>* Reflektörlü modeller için reflektörü ayrı olarak sipariş ediniz.</p> <p>** Tabloda gösterilen modeller PNP çıkışlı modellerdir. NPN modeller için OMRON ile iletişime geçiniz.</p>	4 m (ayarlanabilir)	Kablolu M12 kon.	Light-ON / Dark-ON	M12 Modeller Karşılıklı E3H2-T4B4M 2M	331,00
		2 m (öğretebilir)	Kablolu M12 kon.	Light-ON / Dark-ON	E3H2-T4B4M-M1	442,00
		300 mm (öğretebilir)	Kablolu M12 kon.	Light-ON / Dark-ON	Reflektörlü E3H2-R2B4M 2M	239,00
					E3H2-R2B4M-M1	239,00
		100 mm (sabit)	Kablolu M12 kon.	Light-ON / Dark-ON	Cisimden Yansımali E3H2-DS30B4M 2M	350,00
					E3H2-DS30B4M-M1	229,00
		2 m	Kablolu M12 kon.	Light-ON / Dark-ON	E3H2-DS10B4M 2M	197,00
					E3H2-DS10B4M-M1	226,00
		2 m	Kablolu M12 kon.	Dark-ON	M8 Modeller Karşılıklı E3H2-T2B2S 2M	449,00
					E3H2-T2B2S-M5	474,00
Light-ON	E3H2-T2B1S 2M				449,00	
E3H2-T2B1S-M5	474,00					

Fotoelektrik Sensörler

Model	Açıklama	Algılama Mesafesi	Çıkış Özelliği	Ürün Kodu	Fiyat (TL)
E3Z Lazer 	<ul style="list-style-type: none"> • İnce ışın demeti ile çok daha hassas ölçüm. • Hızlı cevap verme süresi (LL63 ve 83'de 0,5 ms LL61 ve 81'de 1 ms) • Çok daha uzun algılama mesafesi • Reflektörlü modeller için reflektör ayrı olarak satılmaktadır. • Cisimden yansımali modeller arka plan bastırma fonksiyonuna sahiptir. <p>Konnektörlü modeller için OMRON ile iletişime geçiniz.</p>	20-300mm	NPN	Kablolu Tipler Cisimden Yansımali E3Z-LL61 2M	490,00
		25-300mm	PNP	E3Z-LL81 2M	490,00
			NPN	E3Z-LL63 2M	490,00
			PNP	E3Z-LL83 2M	490,00
		7m ya da 15m (E39-R1 ile 15m) (E39-R12, E39-R6 ile 7m)	NPN	Reflektörlü E3Z-LR61 2M	385,00
			PNP	E3Z-LR81 2M	385,00
			Karşılıklı		
			NPN	E3Z-LT61 2M	490,00
			PNP	E3Z-LT81 2M	490,00
		E3Z-LS 	<ul style="list-style-type: none"> • Seçilebilen arkaplan / önplan bastırma fonksiyonuna sahip odaklamalı fotosel • Harici ışık kaynaklarından minimum etkilenme • Görülebilir spot • Diğer özellikleri E3Z ile aynı 	Arkaplan bastırma 20mm -200mm	NPN
	PNP			E3Z-LS81 2M	331,00
Önplan bastırma 40mm-200mm	NPN			Konnektörlü Tipler E3Z-LS66	341,00
	PNP			E3Z-LS86	341,00
E3Z-B 	<ul style="list-style-type: none"> • Pet şişelerin algılanmasında kullanılan reflektörlü fotosel • Diğer özellikleri E3Z ile aynı • Reflektörü ayrı olarak temin ediniz. • Mesafe E39-R1S reflektör kullanıldığında geçerlidir. 	0,5m	NPN	Kablolu Tipler E3Z-B61 2M	406,00
			PNP	E3Z-B81 2M	406,00
		2m	NPN	E3Z-B62 2M	406,00
			PNP	E3Z-B82 2M	406,00
		0.5m	NPN	Konnektörlü Tipler E3Z-B66	373,00
			PNP	E3Z-B86	373,00
		2m	NPN	E3Z-B67	373,00
			PNP	E3Z-B87	373,00
E3Z-L 	<ul style="list-style-type: none"> • Dar spot genişliğine sahip cisimden yansımali fotosel • Diğer özellikleri E3Z ile aynı • 90 mm'lik algılama mesafesinde ışın 2,5 mm 	90±30mm	NPN	Kablolu Tipler E3Z-L61 2M	341,00
			PNP	E3Z-L81 2M	380,00
		90±30mm	NPN	Konnektörlü Tipler E3Z-L66	341,00
			PNP	E3Z-L86	380,00
E3Z-G 	<ul style="list-style-type: none"> • Çatal tip fotosel • 25 mm çatal aralığı • Tek ya da çift optik eksenli modeller • Diğer özellikleri E3Z ile aynı 	Optik Eksen Sayısı			
		1	NPN	Kablolu Tipler E3Z-G61 2M	306,00
		1	PNP	E3Z-G81 2M	306,00
		2	NPN	E3Z-G62 2M	373,00
		2	PNP	E3Z-G82 2M	373,00

Fotoelektrik Sensörler

Model	Açıklama	Algılama Mesafesi	Çıkış Özelliği	Ürün Kodu	Fiyat (TL)
E3NC-L 	<ul style="list-style-type: none"> Ayarlanabilir odak noktası ve akıllı ayar fonksiyonları sayesinde kolay kurulum. Geniş kapsamlı uygulamaları kapsayan 1.2m'ye kadar algılama mesafeli sensör başlıkları. EtherCAT gibi FIELD BUS'lara yüksek hızda ağ bağlantısı. 	1200mm		Sensör Kafaları E3NC - LH02 2M	785,00
		70± 15mm		E3NC - LH01 2M	785,00
				Yükseltici Üniteleri	
			PNP	E3NC - LA51 2M	605,00
			NPN	E3NC - LA21 2M	605,00
			PNP	E3NC - LA9	605,00
			NPN	E3NC - LA7	605,00
			PNP	E3NC - LA54	605,00
			NPN	E3NC - LA24	605,00
				Haberleşme Fiber Ünitesi E3NC - LA0	605,00
		Haberleşme Ünitesi EtherCAT E3NW - ECT	1.230,00		

Model	Açıklama	Algılama Mesafesi	Çıkış Özelliği	Ürün Kodu	Fiyat (TL)
E3NC-S 	<ul style="list-style-type: none"> Renk veya yüzey yapısından bağımsız yüksek algılama kararlılığı. Endüstriyel uygulamalar için sağlam IP67 algılama başlıkları EtherCAT gibi FIELD BUS'lara ağ bağlantısı. 	35-250mm		Sensör Kafaları E3NC - SH250H 2M	1.110,00
		35-250mm		E3NC - SH250 2M	1.110,00
		35-100mm		E3NC - SH100 2M	1.110,00
				Yükseltici Üniteleri	
			PNP	E3NC - SA51 2M	605,00
			NPN	E3NC - SA21 2M	605,00
			PNP	E3NC - SA9	605,00
			NPN	E3NC - SA7	605,00
			PNP	E3NC - SA54	605,00
			NPN	E3NC - SA24	605,00
		Haberleşme Fiber Ünitesi E3NC - SA0	605,00		
		Haberleşme Ünitesi EtherCAT E3NW - ECT	1.230,00		





Fotoelektrik Sensörler

Model	Açıklama	Algılama Mesafesi	Çıkış Özelliği	Ürün Kodu	Fiyat (TL)	
E3ZM 	<ul style="list-style-type: none"> SUS 316L paslanmaz çelik gövde ile üstün dayanıklılık Kimyasallara ve deterjana karşı dayanıklı Yüksek basınçlı su ile yıkamaya karşı dayanıklı Reflektörlü modellerde parlak cisimden yansımalarından etkileşimi engelleyen MSR fonksiyonu Reflektörler ayrı olarak satılmaktadır. Yiyecek-içecek sektörü için idealdir. <p>* E39-R1S ile</p>	10-100mm	NPN	Odaklamalı		
				E3ZM-LS61H 2M	427,00	
				E3ZM-LS81H 2M	427,00	
		10-150mm	NPN	E3ZM-LS62H 2M	427,00	
				E3ZM-LS82H 2M	427,00	
		10-200mm	NPN	E3ZM-LS64H 2M	427,00	
				E3ZM-LS84H 2M	427,00	
		1m	NPN	Cisimden Yansımali		
				E3ZM-D62 2M	427,00	
		1m	PNP	E3ZM-D82 2M	427,00	
				Reflektörlü		
		4m*	NPN	E3ZM-R61 2M	418,00	
				E3ZM-R81 2M	418,00	
		15m	NPN	Karşılıklı		
				E3ZM-T61 2M	672,00	
15m	PNP	E3ZM-T81 2M	672,00			
		0,8m	NPN	E3ZM-T63 2M	703,00	
0,8m	PNP			E3ZM-T83 2M	703,00	
		E3T 	<ul style="list-style-type: none"> Plastik gövdeli minyatür fotosel Montaj alanının kısıtlı olduğu yerler için ideal 3,5mm'lik ya da 7mm'lik kalınlık IP67 koruma sınıfı Kablolu <p>Arkaplan bastırmalı ve diğer farklı tipler (Örn. robotik kablolu) için OMRON ile iletişime geçiniz.</p> <p>*1 (içindeki değerler reflektör ile sensör arasındaki olması gereken min. mesafedir.)</p>	5 - 30mm	Light ON NPN Dark ON NPN Light ON PNP Dark ON PNP	Yandan Gören
E3T-SL21 2M	270,00					
E3T-SL22 2M	282,00					
E3T-SL23 2M	275,00					
5 -30mm	Light ON NPN Dark ON NPN Light ON PNP Dark ON PNP			Düz	Cisimden Yansımali	
					E3T-FD11 2M	277,00
					E3T-FD12 2M	277,00
					E3T-FD13 2M	270,00
100mm (10 mm)*1	Light ON NPN Dark ON NPN Light ON PNP Dark ON PNP			Yandan Gören	Reflektörlü	
					E3T-SR41 2M	320,00
					E3T-SR42 2M	320,00
					E3T-SR43 2M	320,00
200mm (10 mm)*1	Light ON NPN Dark ON NPN Light ON PNP Dark ON PNP			Düz	Karşılıklı	
					E3T-SR44 2M	320,00
					E3T-SR21 2M	297,00
					E3T-SR22 2M	298,00
500mm	Light ON NPN Dark ON NPN Light ON PNP Dark ON PNP			Düz	E3T-SR23 2M	294,00
					E3T-SR24 2M	294,00
					E3T-FT11 2M	369,00
					E3T-FT12 2M	361,00
1m	Light ON NPN Dark ON NPN Light ON PNP Dark ON PNP			Yandan Gören	E3T-FT13 2M	369,00
					E3T-FT14 2M	361,00
					E3T-ST11 2M	369,00
					E3T-ST12 2M	362,00
1m	Light ON PNP Dark ON PNP	Yandan Gören	E3T-ST13 2M	361,00		
			E3T-ST14 2M	358,00		

Fotoelektrik Sensörler

Model	Açıklama	Algılama Metodu	Algılama Mesafesi	Montaj	Çıkış	Ürün Kodu	Fiyat (TL)			
E3FA 	<p>Her ihtiyaç için tek bir ürün ailesi</p> <ul style="list-style-type: none"> M18 gövde Plastik, metal gövde Eksenel ve radyal tipler Kısa devre ve ters polarite koruması Reflektörlü modeller için reflektörü ayrı olarak temin ediniz. M12 (4pin) konnektörlü ve kablolu tipler IP67 ve IP69K <p>Bu algılama mesafeleri *1 E39-R1S reflektör ile *2 E39-RP1 reflektör ile ölçülmüştür.</p> <p>Metal gövdeli modeller için OMRON ile iletişime geçiniz.</p>					Plastik Gövdeli DC Modeller Kablolu Tipler				
						Karşılıklı	20m	Eksenel	PNP E3FA-TP11 2M	154,00
						Kablolu	20m	Eksenel	NPN E3FA-TN11 2M	154,00
									PNP E3RA-TP11 2M	167,00
						Radyal	15m	Radyal	NPN E3RA-TN11 2M	167,00
									PNP E3FA-RP11 2M	113,00
						Reflektörlü	0,1-4m*1	Eksenel	NPN E3FA-RN11 2M	113,00
									PNP E3RA-RP11 2M	126,00
						Radyal	0,1-3m*1	Radyal	NPN E3RA-RN11 2M	126,00
									PNP E3FA-RP12 2M	119,00
						Koaksiyal Reflektörlü	0-500mm*1	Eksenel	NPN E3FA-RN12 2M	119,00
									PNP E3FA-DP11 2M	113,00
						Cisimden Yansımali	100mm	Eksenel	NPN E3FA-DN11 2M	113,00
									PNP E3FA-DP12 2M	113,00
									NPN E3FA-DN12 2M	113,00
									PNP E3FA-DP13 2M	119,00
									NPN E3FA-DN13 2M	119,00
									PNP E3RA-DP11 2M	126,00
								Radyal	NPN E3RA-DN11 2M	126,00
									PNP E3RA-DP12 2M	129,00
									NPN E3RA-DN12 2M	129,00
									PNP E3RA-DP13 2M	135,00
									NPN E3RA-DN13 2M	135,00
									PNP E3FA-LP11 2M	126,00
Arkaplan Bastırmalı	100mm	Eksenel	NPN E3FA-LN11 2M	126,00						
			PNP E3FA-LP12 2M	126,00						
200mm	Eksenel	NPN E3FA-LN12 2M	126,00							
		PNP E3FA-LP12 2M	126,00							
Plastik Gövdeli DC Modeller Konnektörlü Tipler										
Kablolu	20m	Eksenel	PNP E3FA-TP21	154,00						
			NPN E3FA-TN21	154,00						
Radyal	15m	Radyal	PNP E3RA-TP21	167,00						
			NPN E3RA-TN21	167,00						
Reflektörlü	0,1-4m*1	Eksenel	PNP E3FA-RP21	113,00						
			NPN E3FA-RN21	113,00						
Radyal	0,1-3m*1	Radyal	PNP E3RA-RP21	126,00						
			NPN E3RA-RN21	126,00						
Koaksiyal Reflektörlü	0-500mm*1	Eksenel	PNP E3FA-RP22	119,00						
			NPN E3FA-RN22	119,00						
Cisimden Yansımali	100mm	Eksenel	PNP E3FA-DP21	113,00						
			NPN E3FA-DN21	113,00						
			PNP E3FA-DP22	113,00						
			NPN E3FA-DN22	113,00						
			PNP E3FA-DP23	119,00						
			NPN E3FA-DN23	119,00						
	Radyal	100mm	PNP E3RA-DP21	126,00						
		NPN E3RA-DN21	126,00							
		PNP E3RA-DP22	129,00							
		NPN E3RA-DN22	129,00							
		PNP E3RA-DP23	135,00							
		NPN E3RA-DN23	135,00							
Arkaplan Bastırmalı	100mm	Eksenel	PNP E3FA-LP21	126,00						
			NPN E3FA-LN21	126,00						
200mm	Eksenel	PNP E3FA-LP22	126,00							
		NPN E3FA-LN22	126,00							





Fotoelektrik Sensörler

Model	Açıklama	Algılama Metodu	Algılama Mesafesi	Montaj	Çıkış	Ürün Kodu	Fiyat (TL)					
E3FA 	Her ihtiyaç için tek bir ürün ailesi <ul style="list-style-type: none">M18 gövdePlastik, metal gövdeEksenal ve radyal tiplerKısa devre ve ters polarite korumasıReflektörlü modeller için reflektörü ayrı olarak temin ediniz.M12 (4pin) konnektörlü ve kablolu tiplerIP67 ve IP69K <p>Bu algılama mesafeleri *1 E39-R1S reflektör ile *2 E39-RP1 reflektör ile ölçülmüştür.</p> <p>Metal gövdeli modeller için OMRON ile temas kurunuz.</p>	Sınırlı Mesafede Yansımali	10-50mm	Eksenal		Plastik Gövdeli DC Modeller Kablolu Tipler						
						PNP	E3FA-VP11 2M	138,00				
			NPN			E3FA-VN11 2M	138,00					
			P-Opaklaştırma Fonksiyonu ile Şeffaf Algılama			100-500mm*2	PNP	E3FA-BP11 2M	143,00			
							NPN	E3FA-BN11 2M	143,00			
						0,1-2m*2	PNP	E3FA-BP12 2M	143,00			
							NPN	E3FA-BN12 2M	143,00			
			E3F1 				Sınırlı Mesafede Yansımali	10-50mm	Eksenal		Plastik Gövdeli DC Modeller Konnektörlü Tipler	
											PNP	E3FA-VP21
								NPN			E3FA-VN21	138,00
P-Opaklaştırma Fonksiyonu ile Şeffaf Algılama	100-500mm*2	PNP		E3FA-BP21	143,00							
		NPN		E3FA-BN21	143,00							
	0,1-2m*2	PNP		E3FA-BP22	143,00							
		NPN		E3FA-BN22	143,00							
E3F1 		Karşılıklı		15m	Eksenal						Plastik Gövdeli DC Modeller Kablolu Tipler	
											PNP	E3F1-TP11 2M
				NPN							E3F1-TN11 2M	107,00
			Reflektörlü	3m		PNP	E3F1-RP11 2M		78,70			
						NPN	E3F1-RN11 2M		78,70			
			Cisimden Yansımali	100mm		PNP	E3F1-DP11 2M		78,70			
						NPN	E3F1-DN11 2M		78,70			
				300mm		PNP	E3F1-DP12 2M		81,10			
						NPN	E3F1-DN12 2M		81,10			
			E3F1 			Karşılıklı	15m		Eksenal		Plastik Gövdeli DC Modeller Konnektörlü Tipler	
PNP	E3F1-TP21	107,00										
NPN	E3F1-TN21	107,00										
Reflektörlü	3m	PNP			E3F1-RP21		78,70					
		NPN			E3F1-RN21		78,70					
Cisimden Yansımali	100mm	PNP			E3F1-DP21		78,70					
		NPN			E3F1-DN21		78,70					
	300mm	PNP			E3F1-DP22		81,10					
		NPN			E3F1-DN22		81,10					

Fotoelektrik Sensörler

Model	Açıklama	Algılama Mesafesi	Çıkış Özelliği	Ürün Kodu	Fiyat (TL)
E3JK  <ul style="list-style-type: none"> • Uzun algılama mesafesine sahip çoklu gerilimli fotoelektrik sensör ailesi. • 24-240 VDC / 24-240 VAC besleme gerilimi. • Tüm modeller için uzun algılama mesafesi ve kolay hizalamayı mümkün kılan güçlü ve gözle görülür kırmızı LED. • Uzaktan daha iyi görülebilen parlak gösterge LEDleri. • Light ON/Dark ON seçenekleri. • Reflektörlü modeller için reflektörü ayrı olarak temin ediniz. <p>Algılama Mesafeleri: *1 E39-R1 Reflektör ile *2 E39-R2 Reflektör ile ölçülmüştür.</p>	<ul style="list-style-type: none"> • Uzun algılama mesafesine sahip DC gerilimli fotoelektrik sensör ailesi. • Tüm modeller için uzun algılama mesafesi ve kolay hizalamayı mümkün kılan güçlü ve gözle görülür kırmızı LED. • Uzaktan daha iyi görülebilen parlak gösterge LEDleri. • Light ON/Dark ON seçenekleri. • Reflektörlü modeller için reflektörü ayrı olarak temin ediniz. <p>Algılama Mesafeleri: *1 E39-R1 Reflektör ile *2 E39-R2 Reflektör ile ölçülmüştür.</p>	2.5m	Röle	Cisimden Yansımali E3JK-DR11 2M	210,00
		300mm		E3JK-DR12 2M	200,00
		7m ^{*1}	Röle	Reflektörlü Modeller E3JK-RR11 2M	194,00
		11m ^{*2}		E3JK-RR11 2M	194,00
		6m ^{*1}		E3JK-RR12 2M	194,00
		10m ^{*2}		E3JK-RR12 2M	194,00
		40m	Röle	Karşılıklı Modeller E3JK-TR11 2M	285,00
		2.5m	NPN	Cisimden Yansımali E3JK-DN11 2M	179,00
		2.5m	PNP	E3JK-DP11 2M	179,00
		300mm	NPN	E3JK-DN12 2M	185,00
		300mm	PNP	E3JK-DP12 2M	185,00
		7m ^{*1}	NPN	Reflektörlü Modeller E3JK-RN11 2M	179,00
		11m ^{*2}	NPN	E3JK-RN11 2M	179,00
		7m ^{*1}	PNP	E3JK-RP11 2M	179,00
11m ^{*2}	PNP	E3JK-RP11 2M	179,00		
6m ^{*1}	NPN	E3JK-RN12 2M	179,00		
10m ^{*2}	NPN	E3JK-RN12 2M	179,00		
6m ^{*1}	PNP	E3JK-RP12 2M	179,00		
10m ^{*2}	PNP	E3JK-RP12 2M	179,00		
40m	NPN	Karşılıklı Modeller E3JK-TN11 2M	267,00		
40m	PNP	E3JK-TP11 2M	267,00		
E3S-DB  <ul style="list-style-type: none"> • Tüm şeffaf nesnelere tek bir ürün ile algılama • 4,5 m'ye kadar algılama mesafesi • 3 mm'ye kadar ürün boşluklarını algılama • Kolay kurulum • Hareket ettirilebilir konnektör yapısı <p>Algılama Mesafeleri: *1 E39-R8 Reflektör ile *2 E39-R21 Reflektör ile ölçülmüştür.</p> <p>Diğer Reflektör çeşitleri için OMRON ile iletişime geçiniz.</p>	<p>Reflektörlü Modeller</p>	4,5 m ^{*1}	PNP	E3S-DBP21	285,00
			NPN	E3S-DBN21	340,00
		0,7m ^{*2}	PNP	E3S-DBP22	285,00
			NPN	E3S-DBN22	340,00
		4,5 m ^{*1}	PNP	E3S-DBP21T	240,00
			NPN	E3S-DBN21T	285,00
		0,7m ^{*2}	PNP	E3S-DBP22T	240,00
			NPN	E3S-DBN22T	285,00



Fotoelektrik Sensörler

Model	Açıklama	Algılama Mesafesi	Çıkış Özelliği	Ürün Kodu	Fiyat (TL)
E3JM 	<ul style="list-style-type: none"> • 12-240VDC/24-240VAC besleme gerilimi. • 3A / 250VAC röle çıkışlı. • IP66 koruma sınıfına sahip. • Dark ON/Light ON seçilebilen modeller. • Reflektörlü tiplerle birlikte E39-R1 reflektör de verilmektedir. <p>* On/Off gecikmeli tipler</p>	70cm	Röle	Cisimden Yansımali E3JM-DS70M4-G 280,00 E3JM-DS70M4T-G * 310,00	
		4m	Röle	Reflektörlü Modeller E3JM-R4M4-G 281,00 E3JM-R4M4T-G * 316,00	
		10m	Röle	Karşılıklı Modeller E3JM-10M4-G-N 399,00 E3JM-10M4T-G-N* 430,00	
E3G 	<ul style="list-style-type: none"> • PNP/NPN çıkışlı modellerde 12-24VDC, röle çıkışlı modellerde 12-24VDC/24-240VAC besleme gerilimi. • IP67 koruma sınıfına sahip. • Dark ON/Light ON seçilebilir. • Reflektörlü tiplerde parlak cisimlerin algılamasında kullanılan "polarizasyon" fonksiyonu mevcuttur. • 0-5s ayarlanabilen timer fonksiyonlu. 	0.2-2m	PNP/NPN	Cisimden Yansımali E3G-L73 2M Kablolu 416,00 E3G-L77 Konnektörlü 428,00	
		0.2-2m	Röle	E3G-ML79 Terminal blok 419,00 E3G-ML79T-G Ter. blok, Timer fonk. 440,00	
		10m	PNP/NPN	Reflektörlü E3G-R13-G 2M Kablolu 291,00 E3G-R17-G Konnektörlü 296,00	
		10m	Röle	E3G-MR19-G Terminal blok 296,00 E3G-MR19T Ter. blok, Timer fonk. 381,00	
E3ZM-V 	<ul style="list-style-type: none"> • Renk işareti algılayıcı sensör • Ayarlanan renkte çıkış verir • Öğretme fonksiyonu • 10-30 VDC besleme • M8 (4 pin) konnektör 	12 ± 2	NPN	Kablolu Modeller E3ZM-V61 2M 562,00 E3ZM-V81 2M 562,00	
			PNP	Konnektörlü Modeller E3ZM-V66 562,00 E3ZM-V86 562,00	
			NPN		
			PNP		
E3ZM-B 	<ul style="list-style-type: none"> • Pet şişe algılayıcı sensör • SUS316L paslanmaz çelik gövde, IP69K • 10 - 30 VDC besleme • E39 - RP1 reflektör ayrı olarak sipariş edilmeli • M8 (4 pin) konnektör 	500 mm	NPN	Kablolu Modeller E3ZM-B61 2M 458,00 E3ZM-B81 2M 458,00	
			PNP	Konnektörlü Modeller E3ZM-B66 469,00 E3ZM-B86 469,00	
			NPN		
			PNP		

Fotoelektrik Sensörler

Model	Açıklama	Algılama Mesafesi	Çıkış Özelliği	Ürün Kodu	Fiyat (TL)
E3S-C 	<ul style="list-style-type: none"> • Metal gövdeli, suya ve yağlı ortamlara dayanıklı fotosel. • 10-30VDC besleme gerilimi. • Reflektörlü ve cisimden yansımali tiplerde karşılıklı etkileşimi önleyen koruma. • IP67 koruma sınıfına sahip. • PNP/NPN seçilebilir. 			Cisimden Yansımali Yatay Tipler	
		700mm	PNP/NPN	E3S-CD11 2M	457,00
		2m		E3S-CD12 2M	483,00
				Dikey Tipler	
		700mm	PNP/NPN	E3S-CD61 2M	444,00
		2m		E3S-CD62 2M	489,00
				Reflektörlü Modeller Yatay Tipler	
		3m	PNP/NPN	E3S-CR11 2M	453,00
				Dikey Tipler	
		3m	PNP/NPN	E3S-CR61 2M	447,00
				Karşılıklı Modeller Yatay Tipler	
		30m	PNP/NPN	E3S-CT11 2M	605,00
		Dikey Tipler			
30m	PNP/NPN	E3S-CT61 2M	644,00		
E3S-R 	<ul style="list-style-type: none"> • Şeffaf cisimlerin algılanması için kullanılan reflektörlü fotosel. • 12-24VDC besleme gerilimi. • IP67 koruma sınıfına sahip. • Dark ON/Light ON seçilebilir. • Yatay veya dikey monte edilebilen tipler. • Beraberinde E39-R1 reflektör verilmektedir. 			Yatay Tipler	
		30cm	NPN	E3S-RS30E4-30	560,00
			PNP	E3S-RS30B4-30	615,00
		1m	NPN	E3S-R1E4	685,00
			PNP	E3S-R1B4	762,00
				Dikey Tipler	
		30cm	NPN	E3S-RS30E42-30	597,00
			PNP	E3S-RS30B42-30	632,00
1m	NPN	E3S-R1E42	736,00		
	PNP	E3S-R1B42	706,00		
E3S-CL 	<ul style="list-style-type: none"> • Odaklamalı tip fotosel. • 10-30VDC besleme gerilimi. • IP67 koruma sınıfına sahip. • Dark ON/Light ON seçilebilir. • Yüksek su, yağ ve detarjan dayanımı 	20cm	PNP/NPN	E3S-CL1 2M	579,00
		50cm	PNP/NPN	E3S-CL2 2M	532,00

Fotoelektrik Sensörler

Model	Açıklama	Algılama Alanı	Açıklık	Algılama Mesafesi	Kanal Sayısı	Ürün Kodu	Fiyat (TL)	
F3ET2 	<ul style="list-style-type: none"> Alüminyum gövde içerisinde ışık bariyeri M12 5 pinli bağlantı NPN/PNP seçilebilir Light ON/Dark ON seçilebilir <p>Değişik algılama alanına sahip ürünler için OMRON ile iletişime geçiniz.</p>	150 mm	5 mm	3 m	30	F3ET2-005-150	2.070,00	
		150 mm	18 mm	15 m	8	F3ET2-018-150	1.680,00	
		300 mm	5 mm	3 m	60	F3ET2-005-300	2.890,00	
		300 mm	18 mm	15 m	16	F3ET2-018-300	2.100,00	
		600 mm	5 mm	3 m	120	F3ET2-005-600	4.520,00	
		600 mm	18 mm	15 m	32	F3ET2-018-600	2.910,00	
		900 mm	5 mm	3 m	180	F3ET2-005-900	6.210,00	
		900 mm	18 mm	15 m	48	F3ET2-018-900	3.790,00	
		2100 mm	18 mm	15 m	112	F3ET2-018-2100	7.240,00	
F3E 	<ul style="list-style-type: none"> 9 mm genişliğinde ince alüminyum gövde içerisinde çok ışınlı sensör Ortam ışıklandırmasına karşı yüksek dayanıklılık (200.000 lux) 	Algılama Alanı	Açıklık	Optik Eksen Sayısı	Kanal Sayısı			
		Kablolu Modeller						
		200 mm	40 mm	16	6	F3E-06-T1 5M	710,00	
		1320 mm	120 mm	34	12	F3E-12-T1 5M	971,00	
		1800 mm	120 mm	46	16	F3E-16-T1 5M	1.060,00	
		1800 mm	40 mm	136	46	F3E-46-T1 5M	1.490,00	
		M8 4pin Konnektörlü Modeller						
		200 mm	40 mm	16	6	F3E-06-T6	692,00	
		1320 mm	120 mm	34	12	F3E-12-T6	971,00	
		1800 mm	120 mm	46	16	F3E-16-T6	1.060,00	
		1800 mm	40 mm	136	46	F3E-46-T6	1.490,00	
		F3EM2 	<ul style="list-style-type: none"> Alüminyum gövde içerisinde ölçüm amaçlı ışık bariyeri Basit yükseklik ölçümü için analog çıkışlı modeller Profil ölçümü için seri haberleşmeli modeller <p>Değişik ölçüm aralığına sahip ürünleri için OMRON ile iletişime geçiniz.</p>	Ölçüm Aralığı	Açıklık	Algılama Mesafesi	Kanal Sayısı	
Analog Çıkışlı Modeller								
150 mm	5 mm			3 m	30	F3EM2-005-150-AV	2.070,00	
150 mm	18 mm			15 m	8	F3EM2-018-150-AV	1.680,00	
300 mm	5 mm			3 m	60	F3EM2-005-300-AV	2.890,00	
300 mm	18 mm			15 m	16	F3EM2-018-300-AV	2.100,00	
600 mm	5 mm			3 m	120	F3EM2-005-600-AV	4.520,00	
600 mm	18 mm			15 m	32	F3EM2-018-600-AV	2.910,00	
900 mm	5 mm			3 m	180	F3EM2-005-900-AV	6.210,00	
900 mm	18 mm			15 m	48	F3EM2-018-900-AV	3.790,00	
2100 mm	18 mm			15 m	112	F3EM2-018-2100-AV	7.240,00	
RS232 Çıkışlı Modeller								
150 mm	5 mm			3 m	30	F3EM2-005-150	2.070,00	
150 mm	18 mm			15 m	8	F3EM2-018-150	1.730,00	
300 mm	5 mm			3 m	60	F3EM2-005-300	2.950,00	
300 mm	18 mm			15 m	16	F3EM2-018-300	2.150,00	
600 mm	5 mm			3 m	120	F3EM2-005-600	4.580,00	
600 mm	18 mm			15 m	32	F3EM2-018-600	2.960,00	
900 mm	5 mm			3 m	180	F3EM2-005-900	6.270,00	
900 mm	18 mm	15 m	48	F3EM2-018-900	4.230,00			
2000 mm	5 mm	3 m	400	F3EM2-005-1800	11.400,00			
2100 mm	18 mm	15 m	112	F3EM2-018-1800	6.430,00			



Fotoelektrik Sensörler

Model	Açıklama	Algılama Mesafesi	Çıkış Özelliği	Ürün Kodu	Fiyat (TL)			
E3T-C 	<ul style="list-style-type: none"> Montaj alanının önemli olduğu uygulamalar için idealdir. Eksenal ve radyal M5 boyutlu karşılıklı sensörler Eksenal M6 boyutlu uzak mesafeden yansımali sensörler Paslanmaz çelik muhafazalı, kablolu modeller 	1 m	PNP	M5 Modeller				
				NPN	Karşılıklı (Radyal)	E3T-CT14 2M Dark-ON	337,00	
			PNP		Karşılıklı (Eksenal)	E3T-CT12 2M Dark-ON	337,00	
				NPN		E3T-CT24S 2M Dark-ON	337,00	
		500 mm	PNP		NPN	E3T-CT22S 2M Dark-ON	337,00	
				50 mm (ayarlanabilir)		PNP	M6 Modeller	Cisimden Yansımali
		NPN	E3T-CD13 2M Light-ON		555,00			
			E3T-CD11 2M Light-ON		301,00			
		E3C 			<ul style="list-style-type: none"> Ayrı yükselticili lazer sensör Nokta ışın, çizgi ışın ve alan taramalı ışın demetlerine sahip 3 farklı sensör kafası. Çift çıkışlı, harici girişli yükseltici modelleri <ul style="list-style-type: none"> Çift çıkışlı modellerde alan çıkışı, kendinden teşhis diferansiyel çalışma. Harici girişli yükselticilerde uzaktan ayar, sayıcı diferansiyel çalışma 12-24VDC besleme gerilim Düşük cevap verme zamanı <ul style="list-style-type: none"> Yüksek hızlı modda: 4 ms Dijital ekran sayesinde hassas algılama Her model için uzun 1000 mm'lik algılama mesafesi <p>Konnektörlü yükselticiler için OMRON ile iletişime geçiniz. 1* Reflektörü ayrı olarak isteyiniz</p>	Cisimden Yansımali Yüksek çözünürlüklü mod 30-1000mm Standart mod 30-700mm Süper hızlı mod 30-250 mm	Işın Tipi nokta çizgi alan	Sensör Kafaları Cisimden yansımali E3C-LD11 2M E3C-LD21 2M E3C-LD31 2M
			nokta (değişken)	Reflektörlü				
E3C-LR12*1 2M	1.150,00							
Reflektörlüler Yüksek çöz. 7 m Standart 5m Süper hızlı 2m	Çıkış Tipi NPN PNP NPN PNP PNP, 1-5V PNP		Çift Çıkışlı Sensör Yükselticileri E3C-LDA11 2M E3C-LDA41 2M Harici Girişli Sensör Yükselticileri E3C-LDA21 2M E3C-LDA51 2M Analog Çıkış ATC Yükselticisi E3C-LDA41AN 2M E3C-LDA41AT 2M	815,00				
				815,00				
				853,00				
				853,00				
				853,00				
				853,00				
EE-SX97 	<ul style="list-style-type: none"> 1 kHz' e kadar cevap verme frekansı Montaj tasarrufu sağlayan mahafaza ve konnektör entegrasyonu Dark ON / Light ON seçilebilir. 5 mm yuva genişliği Kızılötesi ışık 		PNP NPN PNP NPN PNP NPN PNP NPN PNP NPN	Standart L şekilli T şekilli, 7 mm Kapalı montajlı T şekilli, 10 mm F şekilli R şekilli		Ürün Kodu EE-SX970P-C1 EE-SX970-C1 EE-SX971P-C1 EE-SX971-C1 EE-SX972P-C1 EE-SX972-C1 EE-SX974P-C1 EE-SX974-C1 EE-SX975P-C1 EE-SX975-C1 EE-SX976P-C1 EE-SX976-C1 EE-SX977P-C1 EE-SX977-C1	71,40	
		71,40						
		65,40						
		65,40						
		65,40						
		65,40						
		65,40						
		65,40						
		65,40						
		69,00						
65,40								
71,40								
65,40								

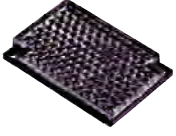
Fotoelektrik Sensörler

Model	Açıklama	Pin Sayısı	Kablo Biçimi	Kablo Uzunluğu	Ürün Kodu	Fiyat (TL)
Sensörler için Kablolu Konnektörler 	M8 standart PVC kablolu konnektör (IP65)	3	açılı	2m	XS3F-LM8PVC3A2M	17,00
		3	açılı	5m	XS3F-LM8PVC3A5M	22,20
		3	düz	2m	XS3F-LM8PVC3S2M	17,00
		3	düz	5m	XS3F-LM8PVC3S5M	22,20
	M8 standart PVC kablolu konnektör (IP65)	4	açılı	2m	XS3F-LM8PVC4A2M	17,00
		4	açılı	5m	XS3F-LM8PVC4A5M	22,20
		4	düz	2m	XS3F-LM8PVC4S2M	17,00
		4	düz	5m	XS3F-LM8PVC4S5M	22,20
	M12 standart PVC kablolu konnektör (IP65)	3	açılı	2m	XS2F-LM12PVC3A2M	19,30
		3	açılı	5m	XS2F-LM12PVC3A5M	24,50
		3	düz	2m	XS2F-LM12PVC3S2M	19,30
		3	düz	5m	XS2F-LM12PVC3S5M	24,50
	M12 standart PVC kablolu konnektör (IP65)	4	açılı	2m	XS2F-LM12PVC4A2M	19,30
		4	açılı	5m	XS2F-LM12PVC4A5M	24,50
		4	düz	2m	XS2F-LM12PVC4S2M	19,30
		4	düz	5m	XS2F-LM12PVC4S5M	24,50
	M8 standart PVC kablolu konnektör (IP67)	4	açılı	2m	XS3F-M8PVC4A2M-EU	26,70
		4	açılı	5m	XS3F-M8PVC4A5M-EU	36,30
		4	düz	2m	XS3F-M8PVC4S2M-EU	26,70
		4	düz	5m	XS3F-M8PVC4S5M-EU	36,30
M12 standart PVC kablolu konnektör (IP67)	4	açılı	2m	XS2F-M12PVC4A2M-EU	29,10	
	4	açılı	5m	XS2F-M12PVC4A5M-EU	38,80	
	4	düz	2m	XS2F-M12PVC4S2M-EU	29,10	
	4	düz	5m	XS2F-M12PVC4S5M-EU	38,80	
M12 standart PVC kablolu konnektör (IP67)	5	düz	2m	XS2F-M12PVC5S2M-EU	32,70	
	5	düz	5m	XS2F-M12PVC5S5M-EU	41,20	
Robot uygulamaları için kullanılan, vibrasyona ya da deterjana dirençli, PUR kablolu ve LED'li modeller için OMRON ile iletişime geçiniz.						
Sensörler için Reflektörler 	40x60mm reflektör				E39-R1	41,20
	40x60mm reflektör (buğulanmaz)				E39-R1K	99,30
	40x60mm reflektör (daha uzun algılama mesafesi)				E39-R1S	23,00
	80x60mm reflektör				E39-R2	55,70
	31x40mm reflektör				E39-R9	41,20
	47x61mm reflektör				E39-R10	46,00
	22,5x38mm reflektör				E39-R3	63,00
	13,5x23mm reflektör				E39-R4	64,20
	40x52mm reflektör				E39-R6	27,90
	Çap 84mm reflektör				E39-R7	23,00
	100x100mm reflektör				E39-R8	40,00
	60x40mm reflektör (polarizasyon filtreli)				E39-RP1	59,30
	10x35mm şerit reflektör				E39-RS1	24,20
	35x40mm şerit reflektör				E39-RS2	40,00
	100x100mm şerit reflektör				E39-RS3	78,70

Fiberoptik Yükselticiler

Model	Açıklama	Algılama Mesafe	Çıkış Özelliği	Ürün Kodu	Fiyat (TL)					
E3NX-FA 	<ul style="list-style-type: none"> • Yüksek performanslı dijital fiberoptik yükseltici • 12-24VDC besleme gerilimi • Uzun algılama mesafeleri için yüksek çözünürlük • Küçük nesne algılama veya yüksek hızlı prosesler bakımından en zorlu fiber uygulamalar için. • Çözüm görüntüleyici ve ayar değiştirme işlevi ile sensör durumu hakkında kolay ve şeffaf bilgiler. • Yüksek hızlı FieldBUS bağlantısı için EtherCAT haberleşme ünitesi 	Seçilen fiberoptik kabloya göre değişir		Standart Modeller						
				PNP	E3NX - FA41 2M	557,00				
				NPN	E3NX - FA11 2M	557,00				
				PNP	E3NX - FA8	557,00				
				NPN	E3NX - FA6	557,00				
				Gelişmiş Modeller						
				PNP	E3NX - FA51 2M	605,00				
				NPN	E3NX - FA21 2M	605,00				
				PNP	E3NX - FA9	605,00				
				NPN	E3NX - FA7	605,00				
				PNP	E3NX - FA9TW	605,00				
				NPN	E3NX - FA7TW	605,00				
				PNP	E3NX - FA54	605,00				
				NPN	E3NX - FA24	605,00				
				PNP	E3NX - FA54TW	605,00				
Haberleşme Fiber Ünitesi										
	E3NX - FA0	605,00								
E3X-HD 	<ul style="list-style-type: none"> • Birkaç saniye içinde Akıllı Ayar ile kolay öğrenme. • Değişen ortam koşulları yada zorlu nesnelere yüksek işlevsel kararlılık için Dinamik Güç Kontrolü (DPC). • Yüksek sinyal çözünürlüğü - geleneksel modeller ile karşılaştırıldığında 2.5 kat daha yüksek. • Yüksek hızlı FieldBUS bağlantısı için EtherCAT ve CompoNet haberleşmeleri. 	Seçilen fiberoptik kabloya göre değişir		Standart Modeller						
				PNP	E3X - HD41 2M	463,00				
				NPN	E3X - HD11 2M	463,00				
				PNP	E3X - HD8	463,00				
				NPN	E3X - HD6	463,00				
				PNP	E3X - HD44	534,00				
				NPN	E3X - HD14	534,00				
				Haberleşme Fiber Ünitesi						
					E3X - HD0	534,00				
				Haberleşme Ünitesi						
				CompoNet	E3X - CRT	1.080,00				
				EtherCAT	E3X - ERT	1.410,00				
				E3X-SD 	<ul style="list-style-type: none"> • Makina çalışırken otomatik öğretim fonksiyonu. • Birkaç saniyede uygulamalı veya iki noktalı öğrenme. • Yukarı/Aşağı oklarla basit eşit ayarlama. 	Seçilen fiberoptik kabloya göre değişir		Standart Modeller		
								PNP	E3X - SD41 2M	320,00
								PNP	E3X - SD51 2M	340,00
NPN	E3X - SD11 2M	320,00								
NPN	E3X - SD21 2M	340,00								
PNP	E3X - SD8	324,00								
PNP	E3X - SD9	362,00								
NPN	E3X - SD6	324,00								
NPN	E3X - SD7	362,00								













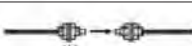

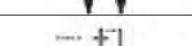
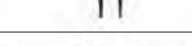
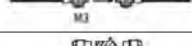
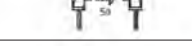
Fiberoptik Yükselticiler

Model	Açıklama	Algılama Mesafesi	Çıkış Özelliği	Ürün Kodu	Fiyat (TL)
E3X-NA 	<ul style="list-style-type: none"> Potansiyometre ile kolay ayarlama. Karşılıklı enterferans önleme özelliği. Gelişmiş su geçirmez modeller. Manuel fiberoptik yükseltici Işık şiddetinin görülebildiği LED ekran ON/OFF kontrol çıkışı Potansiyometre ile mesafe ve hassasiyet ayarı Arttırılmış algılama mesafesi Yanıt verme süresi 200 μsn 	Seçilen fiberoptik kabloya göre değişir	Standart Modeller		
			PNP	E3X - NA41 2M	340,00
			NPN	E3X - NA11 2M	340,00
			PNP	E3X - NA8	292,00
			NPN	E3X - NA6	292,00
			Gelişmiş Modeller		
PNP	E3X - NA41F 2M	583,00			
NPN	E3X - NA11F 2M	583,00			
E3X-DA-SE-S 	<ul style="list-style-type: none"> Basit öğretme fonksiyonlu dijital ekranlı fiberoptik yükseltici Kolay kurulum için güç ayarı Seviye ve eşik için iki ayrı ekran Yanıt verme süresi: 1 msn 	Seçilen fiberoptik kabloya göre değişir	Kablolu Modeller		
			PNP	E3X-DA41SE-S 2M	604,00
NPN	E3X-DA11SE-S 2M	604,00			
E3X-DA-N 	<ul style="list-style-type: none"> Işık seviyesinin izlenebildiği, hassas ölçümler için dijital ekranlı fiberoptik yükseltici 12-24VDC besleme gerilimi Öğretme fonksiyonu Yanıt verme süresi süper modda : 0,25 msn standart modda : 1 msn 1-5V monitör çıkışı <p>* DeviceNet uyumlu, master-slave olarak çalışan, özel konnektörlü ve çift çıkışlı modeller için OMRON ile iletişime geçiniz.</p>	Seçilen fiberoptik kabloya göre değişir	Standart Modeller		
			PNP	E3X-DA41N 2M	503,00
			NPN	E3X-DA11N 2M	503,00
			PNP + 1-5V*1	E3X-DA51N 2M	510,00
			NPN + 1-5V*1	E3X-DA21N 2M	510,00
			Etiket Algılayan Modeller		
			PNP	E3X-DAB41N 2M (mavi LED)	510,00
			NPN	E3X-DAB11N 2M	598,00
			PNP	E3X-DAG41N 2M (yeşil LED)	598,00
			NPN	E3X-DAG11N 2M	598,00

Fiber Seçim Tablosu

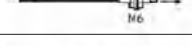
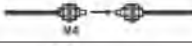

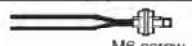
Model	Açıklama	Algılama Mesafe	Çıkış Özelliği	Ürün Kodu	Fiyat (TL)
E3X-DA-S 	<ul style="list-style-type: none"> • Yüksek hassasiyete sahip çift dijital ekranlı fiberoptik yükseltici • 12-24VDC besleme gerilimi • Uzun algılama mesafeleri için yüksek çözünürlük • Hızlı modda 50 μsn normal modda 1 μsn 	Seçilen fiberoptik kabloya göre değişir	Standart Modeller		
			PNP	E3X-DA41-S 2M	551,00
			NPN	E3X-DA11-S 2M	551,00
			Etiket Algılayan Modeller		
			PNP	E3X-DAB41-S 2M (mavi LED)	587,00
			NPN	E3X-DAB11-S 2M	587,00
			PNP	E3X-DAG41-S 2M (yeşil LED)	533,00
			NPN	E3X-DAG11-S 2M	533,00
E3X-DA-AN-S 	<ul style="list-style-type: none"> • Analog çıkışlı digital ekranlı fiberoptik yükseltici • Kolay kurulum için güç ayarı • Seviye ve eşik için iki ayrı ekran • 80 mikro saniyelik süper yüksek hızlı mod 	Seçilen fiberoptik kabloya göre değişir	PNP + 1-5V	E3X-DA41AN-S 2M	604,00
			NPN + 1-5V	E3X-DA11AN-S 2M	604,00
E3X-DAC-S 	<ul style="list-style-type: none"> • Renk algılama uygulamaları için idealdir. • Renkli digital ekranlı fiberoptik yükseltici • Renkten bağımsızlık için beyaz LED • Min. 60μs seviyesinde hızlı tepki • Öğretme fonksiyonu • 12 - 24 VDC besleme gerilimi 	Seçilen fiberoptik kabloya göre değişir	PNP	E3X-DAC41-S 2M	640,00
			NPN	E3X-DAC11-S 2M	640,00
E3X-DACL 	<ul style="list-style-type: none"> • Kurulum kolaylığıyla 1 ile 4 renk için tek dokunuşla renk doğrulama • Uzaktan öğretme fonksiyonu • Küçük sensör kafası ile alanın dar olduğu yerlerde bile kolay montaj • Zor uygulamalarda dahi güvenilir çalışma için beyaz LED ve çoklu algılama modları 		PNP	E3X-DACLX1P-M3J 0.3M	1.040,00
			NPN	E3X-DACLX4P 2M	1.430,00
<p>* NPN modelleri için OMRON ile iletişime geçiniz.</p>					

Fiberoptik Yükselticiler

Ürün Resmi	Algılama Mesafesi	Algılanacak Cisim Boyutu	Özellik	Ürün Kodu	Fiyat (TL)
	(Sırasıyla yüksek hızlı mod standart mod ve yüksek çözünürlüklü mod)			Karşılıklı Modeller	
	200mm- 760mm- 1000mm	1mm (0,005mm)	standart, M4	E32-TC200	94,40
	180mm- 680mm - 900mm	1mm (0,005mm)	standart, M3	E32-TC200A	92,00
	50mm - 220mm - 270mm	0,5mm (0,005mm)	standart, M3	E32-TC200E	133,00
	350mm - 1330mm - 1700mm	1,4mm (0,01 mm)	uzun algılama mesafesi, M4	E32-T11L	198,00
	900mm - 3400mm - 4000mm	4mm (0,1 mm)	uzun algılama mesafesi, yandan gören kafa	E32-T14	269,00
	120mm- 460mm - 600mm	1mm (0,005mm)	uzun algılama mesafesi, çok küçük cisimleri görebilme, çap 3mm	E32-T14L	335,00
	140mm - 530mm - 700mm	1mm (0,005mm)	standart, M3	E32-ET11R	246,00
	530mm - 2000mm - 2630mm	2,5mm	30mm'lik alan taraması	E32-T16WR	1.580,00
	120mm - 450mm - 600mm	1mm (0,005mm)	350C'ye dayanıklı	E32-T61-S	890,00
	50mm - 220mm - 270mm	0,5mm (0,005mm)	2mm çapında	E32-T22	171,00
				Cisimden Yansımali Modeller	
	90mm - 300mm - 500mm	(0,005mm)	standart, M6	E32-DC200	81,10
	22mm - 80mm - 130mm	(0,005mm)	standart, küçük boyutlu, M3	E32-DC200E	107,00
	90mm - 300mm - 500mm	(0,005mm)	dar spot açılı, M6	E32-CC200	110,00
	22mm - 75mm - 120mm	(0,005mm)	2mm çapında, ince	E32-D32	180,00
	110mm - 400mm - 650mm	(0,005mm)	M6, uzun mesafe, yüksek güç	E32-D11L	252,00
	35mm - 130mm - 210mm	(0,005mm)	M4, uzun mesafe, yüksek güç	E32-D21L	271,00
	3,3mm	(0,005mm)	küçük seviye farklılıkları algılaması, yandan gören	E32-L25	230,00
	10mm	4mm (0,1 mm)	yarıklı tip	E32-G14	461,00
	27mm - 90mm -150mm	(0,005mm)	M6, 350 derece sıcaklığa dayanıklı model	E32-D61-S	700,00
	72mm - 230mm - 400mm	200x200mm (0,005mm)	150 derece sıcaklığa dayanıklı model	E32-ED51	383,00
	10-250mm	(0,1 mm)	reflektörlü, şeffaf cisim algılaması (reflektör ile)	E32-R21	448,00



Bu sayfada belirtilen algılama mesafeleri sadece referans için olup E3X-DA-S serisi yükselticilerle geçerlidir. Diğer yükselticilerle birlikte kullanıldığında mesafelerle ilgili olarak ve uygulamaya özel diğer fiber kafalar için OMRON ile iletişime geçiniz.

Ölçüm Sensörleri

Model	Açıklama	Algılama Mesafesi	Çözünürlük	Işın Tipi	Ürün Kodu	Fiyat (TL)	
ZX-LD Serisi							
 <ul style="list-style-type: none"> Tüm lazer sensör uygulamalarında kullanılabilen yükseltici ve bu yükselticiye bağlı sensör kafası yapısına sahip lazer sensör. Geniş sensör kafası modelleri seçeneği sayesinde birçok uygulamada kullanabilme imkanı Dijital çıkışlar ve 4-20mA ya da $\pm 5V$ analog çıkış. Yükseltici üzerinde yer alan dijital ekran sayesinde hassas ölçüm Öğretme metodu ile kolay ayar Yükseklik, kalınlık, mesafe ve bükülme gibi kontrolleri yapabileme imkanı 12-24VDC yükseltici besleme gerilimi Yazılım aracılığıyla programlama, prosesi izleme imkanı 					Cisimden Yansımali Sensör Kafaları		
	40 \pm 10 mm	2 μ m	nokta	ZX-LD40	3.020,00		
	100 \pm 40 mm	16 μ m	nokta	ZX-LD100	3.020,00		
	300 \pm 200 mm	300 μ m	nokta	ZX-LD300	3.050,00		
	40 \pm 10 mm	2 μ m	hat	ZX-LD40L	3.500,00		
	100 \pm 40 mm	16 μ m	hat	ZX-LD100L	3.510,00		
	300 \pm 200 mm	300 μ m	hat	ZX-LD300L	3.510,00		
	30 \pm 2 mm	0,25 μ m	odaklamalı nokta	ZX-LD30V	6.800,00		
	30 \pm 2 mm	0,25 μ m	odaklamalı hat	ZX-LD30VL	6.810,00		
					Ölçme Genişliği	Karşılıklı Sensör Kafaları	
	0 - 2000 mm	4 μ m	1 mm çap	ZX-LT001	3.090,00		
	0 - 500 mm	4 μ m	5 mm	ZX-LT005	3.120,00		
	0 - 500 mm	4 μ m	10 mm	ZX-LT010	3.140,00		
	0 - 500 mm	12 μ m	30 mm	ZX-LT030	4.190,00		
					Çıkış Tipi	Yükselticiler	
			NPN	ZX-LDA11-N 2M	3.120,00		
			PNP	ZX-LDA41-N 2M	3.180,00		
Haberleşme arayüzü					ZX-SF11	2.110,00	
Çift taraflı harici kablo					ZX-XC1A 1M	582,00	
Hesaplama ünitesi					ZX-CAL2	1.080,00	
ZX-E							
 <ul style="list-style-type: none"> Mikron derecesinde hassasiyete sahip indüktif sensör Silindirik, vida biçimli, düz ve ısıya dayanıklı sensör kafaları 4-20mA analog ve PNP ya da NPN dijital çıkış Öğretme fonksiyonu Kalınlık ölçümü, egzantrik kontrolü, eğim kontrolü gibi hassas ölçüm gerektiren uygulamalar için ideal 				Boyut	Sensör Kafaları		
	0,5mm	1 μ m		ZX-EDR5T	1.760,00		
	1mm	1 μ m		ZX-ED01T	1.790,00		
	2mm	1 μ m		ZX-ED02T	1.710,00		
	2mm	1 μ m		ZX-EM02T	1.710,00		
	7mm	1 μ m		ZX-EM07MT	2.850,00		
	4mm	1 μ m		ZX-EV04T	2.150,00		
	2mm	1 μ m		ZX-EM02HT	2.940,00		
					Çıkış Tipi	Yükselticiler	
				NPN	ZX-EDA11 2M	2.510,00	
			PNP	ZX-EDA41 2M	2.510,00		

Model	Açıklama	Algılama Mesafesi	Çözünürlük	Boyut	Ürün Kodu	Fiyat (TL)		
ZX-T 	<ul style="list-style-type: none"> Mikron derecesinde hassasiyete sahip dokunmatik sensör Farklı basma kuvvetlerine sahip sensör kafaları 4-20mA analog ve PNP ya da NPN dijital çıkış Öğretme fonksiyonu Kalınlık ölçümü, egzantrik kontrolü, eğim kontrolü gibi hassas ölçüm gerektiren uygulamalar için ideal <p>*1 Basma kuvveti düşük hassas tip *2 Hava kaldırmalı tip *3 Hava kaldırmalı/basmalı tip</p>	1mm	0,1µm	Çap 6mm	Sensör Kafaları ZX-TDS01T	4.160,00		
		4mm	0,1µm	Çap 6mm	ZX-TDS04T	5.170,00		
		4mm	0,1µm	Çap 6mm	ZX-TDS04T-L*1	4.160,00		
		10mm	0,4µm	Çap 8mm	ZX-TDS10T	4.960,00		
		10mm	0,4µm	Çap 8mm	ZX-TDS10T-L*1	5.720,00		
		10mm	0,4µm	Çap 8mm	ZX-TDS10T-V*2	4.880,00		
		10mm	0,4µm	Çap 8mm	ZX-TDS10T-VL*3	5.970,00		
						Çıkış Tipi	Yükselticiler	
						NPN	ZX-TDA11 2M	3.150,00
						PNP	ZX-TDA41 2M	3.150,00
Aktüatörler 	Yuvarlak, çelik uçlu. (Düz yüzeyler için)		M2,5 x 0,45 - dişi vida	D5SN-TB1	77,00			
Yuvarlak, carbide uçlu. (Aşınmaya karşı direnç gerekiyorsa)		M2,5 x 0,45 - dişi vida	D5SN-TB2	234,00				
Yuvarlak, lastik uçlu. (Aşınmaya karşı direnç gerekiyorsa)		M2,5 x 0,45 - dişi vida	D5SN-TB3	370,00				
Düz tip (Küresel nesnelere algılamak için)		M2,5 x 0,45 - erkek vida	D5SN-TF1	1.130,00				
Dönüşüm adaptörü (D5SN-TN1 ve -TF1'i ZX-TDA'ya bağlamak için gereken adaptör)		M2,5 x 0,45 - erkek vida	D5SN-TA	108,00				
Aksesuarlar	Hesaplama ünitesi (Kalınlık ölçümü uygulamasında iki sensör anfi arasında kullanılır)		ZX-CAL2	1.080,00				
Uzatma için iki tarafı konnektörlü kablo, uzunluğu 1m (Farklı uzunluklar için OMRON ile temas kurunuz.)		ZX-XC1A	582,00					
ZX serisi sensör ayar ve veri kaydı yazılımı ve haberleşme arayüzü		ZX-SFW11EV3	756,00					

Ölçüm Sensörleri

Model	Açıklama	Algılama Mesafesi	Çözünürlük	Işın spot çapı	Ürün Kodu	Fiyat (TL)
ZS-L  <ul style="list-style-type: none"> 2D CMOS Lazer sensör Her türlü yüzeyler için yüksek dinamik algılama aralığı (Siyah lastik, metal, cam vs.) Kullanımı, montajı ve bakımı her düzeydeki kullanıcı için kolay 110 µs seviyesinde hızlı tepki USB ve RS232C arayüz Dijital çıkışlar yanı sıra - 10 + 10V ya da 4-20mA analog çıkış. Smart Monitör yazılımı ile programlanabilir. MDC kontrolör için ölçüm metodları: <ul style="list-style-type: none"> - Yükseklik ölçümü - Adım ve boşluk ölçümü (X-Y) - Kalınlık ölçümü (K-(A+B)) - Düzlük ölçümü (Maks - Min) - Ortalama ölçümü - Dışmerkezlik ölçümü (Tepeden tepeye) - Kıvrılma / Düzlük (K+mX+nY) - Kontrolör beslemesi 24VDC 					Cisimden Yansımali	
	50 ± 5 mm	0,8µm	900 x 60 µm	ZS-LD50 2M	7.710,00	
	50 ± 5 mm	0,8µm	50 µm çap	ZS-LD50S 2M	9.030,00	
	80 ± 15 mm	2µm	900 x 60 µm	ZS-LD80 2M	6.180,00	
	130 ± 15 mm	3µm	600 x 70 µm	ZS-LD130 2M	6.750,00	
	200 ± 50 mm	5µm	900 x 100 µm	ZS-LD200 2M	6.210,00	
	350 ± 135 mm	20µm	240 µm çap	ZS-LD350S 2M	6.680,00	
					Odaklamalı	
	20 ± 1 mm	0,25µm	900 x 25 µm	ZS-LD20T 2M	9.600,00	
	20 ± 1 mm	0,25µm	25 µm çap	ZS-LD20ST 2M	11.100,00	
	40 ± 2,5 mm	0,4µm	2,000 x 35 µm	ZS-LD40T 2M	8.240,00	
					Nozzle Boşluklar için	
	10 ± 5 mm	0,25µm	900 x 25 µm	ZS-LD10GT 2M	11.500,00	
	15 ± 0,75 mm	0,25µm	900 x 25 µm	ZS-LD15GT 2M	11.500,00	
					Çıkış tipi	
				Kontrolörler		
			NPN	ZS-LDC11	5.170,00	
			PNP	ZS-LDC41	5.170,00	
ZS-HL  <ul style="list-style-type: none"> ZS-L serisi ile aynı özellikleri taşıyor Daha uzun algılama mesafesi ve hassasiyet gerektiren uygulamalar için idealdir. Aynı anda 4 farklı ölçüm metodu kullanılabilir. ZS-L serisinin sensör kafaları da bağlanabilir. Kontrolör beslemesi 24VDC 					Cisimden Yansımali	
	50 ± 5 mm	0,25µm	1,0mm x 30 µm	ZS-HLDS5T 2M	15.300,00	
	100 ± 20mm	1µm	3,5mm x 60 µm	ZS-HLDS10 2M	16.300,00	
	600 ± 350 mm	8µm	16mm x 0,3 µm	ZS-HLDS60 2M	18.700,00	
	1,500 ± 500 mm	500µm	40mm x 1,5 µm	ZS-HLDS150 2M	21.600,00	
					Odaklamalı	
	20 ± 1 mm	0,25µm	1,0mm x 20 µm	ZS-HLDS2T 2 M	17.800,00	
					Çıkış tipi	
					Kontrolörler	
				NPN	ZS-HLDC11	4.430,00
			PNP	ZS-HLDC41	4.400,00	
ZS Serisi ortak aksesuarlar <ul style="list-style-type: none"> Çoklu kontrolör, yanyana bağlanan birden fazla kontrolör arasında veri transferi sağlar ve kompleks uygulamalar içindir. Veri saklama ünitesi, kontrolörlerden aldığı ölçüm verilerini flash kart üzerine saklamak için uygundur. 					Çıkış tipi	
					Çoklu Kontrolörler	
				NPN	ZS-MDC11	3.690,00
				PNP	ZS-MDC41	3.550,00
					Veri Saklama Ünitesi	
				NPN	ZS-DSU11	4.360,00
				PNP	ZS-DSU41	4.060,00
					Controller Link Ünitesi	
					ZS-XCN	153,00
					Kablolar	
					ZS-XRS2	387,00
					ZS-XUSB2	21,00
				Aksesuarlar		
				ZS-XPM1	381,00	
				ZS-XPM2	360,00	
				Yazılım		
				ZS-SW11V3E	1.610,00	
				RS232C kablosu		
				USB kablosu		
				1 kontrolör için paralel montaj adaptörü		
				1'den fazla kontrolör için paralel montaj adaptörü		
				ZS konfigürasyon yazılımı		





Ölçüm Sensörleri

Model	Açıklama	Algılama Mesafesi	Çözünürlük	Bağlantı	Çıkış	Ürün Kodu	Fiyat (TL)	
ZX1 Serisi  <ul style="list-style-type: none"> Dahili amplifikatörlü mesafe ölçüm sensörü Basit ölçümler için uygundur. 0.002 mm çözünürlük İş parçasının herhangi bir türü için kararlı ölçümler Dört farklı uzaklık özelliklerine sahip modeller 1000 mm uzun mesafeye kadar algılayabilme 	50±10 mm	2 µm	Kablolu	PNP	ZX1-LD50A81 2M	2.360,00		
	50±10 mm	2 µm	Kablolu	NPN	ZX1-LD50A61 2M	2.360,00		
	50±10 mm	2 µm	Kablolu	PNP	ZX1-LD50A81 5M	2.470,00		
	50±10 mm	2 µm	Kablolu	NPN	ZX1-LD50A61 5M	2.470,00		
	50±10 mm	2 µm	Kablolu Konnektör	PNP	ZX1-LD50A86 0.5M	2.690,00		
	50±10 mm	2 µm	Kablolu Konnektör	NPN	ZX1-LD50A66 0.5M	2.690,00		
	100±35 mm	7 µm	Kablolu	PNP	ZX1-LD100A81 2M	2.360,00		
	100±35 mm	7 µm	Kablolu	NPN	ZX1-LD100A61 2M	2.360,00		
	100±35 mm	7 µm	Kablolu	PNP	ZX1-LD100A81 5M	2.470,00		
	100±35 mm	7 µm	Kablolu	NPN	ZX1-LD100A61 5M	2.470,00		
	100±35 mm	7 µm	Kablolu Konnektör	PNP	ZX1-LD100A86 0.5M	2.690,00		
	100±35 mm	7 µm	Kablolu Konnektör	NPN	ZX1-LD100A66 0.5M	2.690,00		
	300±150 mm	30 µm	Kablolu	PNP	ZX1-LD300A81 2M	2.360,00		
	300±150 mm	30 µm	Kablolu	NPN	ZX1-LD300A61 2M	2.360,00		
	300±150 mm	30 µm	Kablolu	PNP	ZX1-LD300A81 5M	2.470,00		
	300±150 mm	30 µm	Kablolu	NPN	ZX1-LD300A61 5M	2.470,00		
	300±150 mm	30 µm	Kablolu Konnektör	PNP	ZX1-LD300A86 0.5M	2.690,00		
	300±150 mm	30 µm	Kablolu Konnektör	NPN	ZX1-LD300A66 0.5M	2.690,00		
	600±400 mm	80 µm	Kablolu	PNP	ZX1-LD600A81 2M	2.360,00		
	600±400 mm	80 µm	Kablolu	NPN	ZX1-LD600A61 2M	2.360,00		
	600±400 mm	80 µm	Kablolu	PNP	ZX1-LD600A81 5M	2.470,00		
	600±400 mm	80 µm	Kablolu	NPN	ZX1-LD600A61 5M	2.470,00		
	600±400 mm	80 µm	Kablolu Konnektör	PNP	ZX1-LD600A86 0.5M	2.690,00		
	600±400 mm	80 µm	Kablolu Konnektör	NPN	ZX1-LD600A66 0.5M	2.690,00		
	Kablolar							
	Kablolu konnektörler için kablo (10 m)						ZX0-XC10R	417,00
	Kablolu konnektörler için kablo (20 m)						ZX0-XC20R	557,00
	Aksesuarlar							
ZX1-LD50_ / ZX1-LD100_ modeller için montaj konsolu						E39-L180	87,50	
ZX1-LD300_ / ZX1-LD600_ modeller için montaj konsolu						E39-L181	87,50	





Ölçüm Sensörleri

Model	Açıklama	Algılama Mesafesi		Çözünürlük		Ürün Kodu	Fiyat (TL)	
		Yükseklik	Genişlik	Yükseklik	Genişlik			
ZG2  <ul style="list-style-type: none"> Zorlu materyal ve yüzeylerde 2 veya 3 boyutlu profil sensörü Kolay ve sezgisel arayüz LCD ekranda ölçüm sonuçları eşzamanlı olarak ekrana gelir. 5 µm çözünürlük (3 mm /631 piksel) Geniş profiller - 70 mm ye kadar 18 farklı ölçüm modu : Örn. yükseklik, açı, adım, alan, kenar, genişlik vb. Örn. otomotiv, kağıt ve elektronik endüstrisindeki uygulamalar için ideal. Kontrolörler üzerinde dijital çıkış yanı sıra -10 + 10V ya da 4-20mA Ölçüm tetikleme girişi Anahtarlanabilir 4 bank USB ve RS23C arayüz Yazılım kontrolörlerle birlikte temin edilmektedir. Kontrolör beslemesi 24VDC 						Cisimden Yansımali		
	210±30 mm	70 mm	10 µm	70 mm/631 piksel	ZG2-WDS70 2M	34.300,00		
	100±12 mm	22 mm	3 µm	22 mm/631 piksel	ZG2-WDS22 2M	21.700,00		
	50±3 mm	8 mm	1 µm	8 mm/631 piksel	ZG2-WDS8T 2M	24.500,00		
					Odaklamalı	35.000,00		
	20±0,5 mm	3 mm	0,2 µm	3 mm/631 piksel	ZG2-WDS3VT 2M	14.400,00		
					Çıkış tipi			
					Kontrolörler			
					NPN	ZG2-WDC11A	14.400,00	
					PNP	ZG2-WDC41A	387,00	
				Aksesuarlar				
				RS232C PC bağlantı kablosu (2m)	ZS-XRS2	423,00		
				PLC/PT bağlantı kablosu (2m)	ZS-XPT2	381,00		
				1 kontrolör için paralel montaj adaptörü	ZS-XPM1	360,00		
				1'den fazla kontrolör için paralel montaj adaptörü	ZS-XPM2	1.230,00		
				3 mt uzatma kablosu	ZG2-XC3CR	7.640,00		
Model	Açıklama	Tip	Genişlik	Algılama Mesafesi	Çözünürlük	Çıkış Tipi	Ürün Kodu	Fiyat (TL)
ZX-GT  <ul style="list-style-type: none"> 5-10 µm yüksek hassasiyet Bütün yüzeylerde sorunsuz algılama Uzun algılama mesafesi 28 mm'ye kadar genişlik ölçümü Hesaplama ünitesi Karşılıklı kurulum 							Karşılıklı	
	Ayrı	28 mm	0-500 mm	10 µm	NPN	ZX-GT28S11	7.640,00	
					PNP	ZX-GT28S41	7.840,00	
	Birleşik	28 mm	40 mm	10 µm	NPN	ZX-GT2840S11	7.840,00	
					PNP	ZX-GT2840S41	2.360,00	
						Kontrolörler		
					NPN	ZX-GTC11	2.360,00	
					PNP	ZX-GTC41	931,00	
						Yazılım		
						ZX-GSW11		
Model	Açıklama	Işın şekli	Algılama Mesafesi	Çözünürlük	Ürün Kodu	Fiyat (TL)		
ZX2  <ul style="list-style-type: none"> En zorlu yüzeylerde bile yüksek ölçüm kararlığı Basit kurulum 30µs' lik yüksek cevap verme hızı 								
	Çizgi		50±10 mm	1,5 µm	ZX2-LD50L	1.840,00		
	Nokta				ZX2-LD50	1.790,00		
	Çizgi		100±10 mm	5 µm	ZX2-LD100L	1.850,00		
	Nokta				ZX2-LD100	1.940,00		
					Çıkış Tipi			
					Kontrolörler			
					NPN	ZX2-LDA11 2M	1.490,00	
					PNP	ZX2-LDA41 2M	1.490,00	
					Aksesuarlar			
				Sensör kafası uzatma kablosu, 1 m	ZX2-XC1R	276,00		
				Sensör kafası uzatma kablosu, 4 m	ZX2-XC4R	447,00		
				Sensör kafası uzatma kablosu, 9 m	ZX2-XC9R	703,00		
				Hesaplama ünitesi	ZX2-CAL	580,00		



Endüktif Sensörler Seçim Tablosu

Gövde		Silindirik				
						
Maks. Algılama Mesafesi	Model	E2EC	µPROX E2E	E2A	E2B	E2A3
	Tip	Minyatür	Minyatür	Kompakt	Kompakt	Uzun mesafe
	Malzeme	Pirinç	Pirinç, SUS	Pirinç, SUS	Pirinç, SUS	Pirinç
	Çap 3	0,8 mm	0,8 mm			
	Çap 4		1,2 mm			
	M5		1,2 mm			
	Çap 5,4	1,5 mm	1 mm			
	M8			4 mm	1,5 mm	3 mm
	M12	4 mm		8 mm	2 mm	6 mm
	M18			16 mm	5 mm	11 mm
	M30			30 mm	10 mm	20 mm
	19 x 6 x 6					
	22 x 8 x 6					
	26 x 40 x 12					
	31 x 18 x 10					
53 x 40 x 23						
67 x 40 x 40						
Montaj	Düz kafa	■	■	■	■	■
	Çukurlu kafa		■	■	■	
Çalışma Modu	NO	■	■	■	■	■
	NC	■	■	■	■	■
	NO + NC			■		
Kablolama	DC 2 kablolu	■		■		
	DC 3 kablolu	■	■	■	■	■
	DC 4 kablolu			■		
	AC 2 kablolu			□		
Gerilim	10 — 30 VDC	■	■	■	■	■
	10 — 60 VDC					
	12 — 240 VAC			□		
IP Değeri	IP67	■	■	■	■	■
	IP69K			■		■

Özel Modeller

Tip	Yağa dayanıklı	Tamamen metal yüz	Kimyasal dayanıklılık	Yüksek hassasiyetli
				
Model	E2E	E2FM	E2FQ	E2C-EDA
Uygulama	• otomatik imalat hatları	• makine aleti endüstrisinde metal kesimi	• saldırgan kimyasallı uygulamalar (doğrama, temizleme, su arıtma)	• hassasiyet pozisyonlandırma
Ana özellikler	• sıklıkla kullanılan yağlar üzerinde test edilmiş yağ dayanımı	• algılama yüzeyinde alüminyum ve dökme demir çip bağısıklığı	• PTFE gövdesi	• tekrar doğruluğu 1 µm
3 mm				■
5,4 mm				■
6,5 mm				
M8	■			
M12	■	■	■	
M18	■	■	■	■
M30	■	■	■	

Endüktif Sensörler Seçim Tablosu

Gövde		Kare		
				
Maks. Algılama Mesafesi	Model	E2S	TL-W	E2Q5
	Tip			
	Malzeme			
	Çap 3			
	Çap 4			
	M5			
	Çap 5,4			
	M8			
	M12			
	M18			
	M30			
	19 x 6 x 6	1,6 mm		
	22 x 8 x 6	2,5 mm	1,5 mm	
	26 x 40 x 12			
	31 x 18 x 10		5 mm	
53 x 40 x 23		20 mm		
67 x 40 x 40			40 mm	
Montaj	Düz kafa		■	■
	Çukurlu kafa	■	■	■
Çalışma Modu	NO	■	■	■
	NC	■	■	■
	NO + NC			■
Kablolama	DC 2 kablolu	■	■	
	DC 3 kablolu	■	■	■
	DC 4 kablolu			■
	AC 2 kablolu			
Gerilim	10 — 30 VDC	■	■	
	10 — 60 VDC			■
	12 — 240 VAC			
IP Değeri	IP67	■	■	■
	IP69K			

■ Standart

□ Mevcuttur

□ Mevcut değildir

Endüktif Sensörler

Model	Açıklama	Boyut (mm)	Algılama Mesafesi	Çıkış Özelliği	Besleme Gerilimi	Anah. Frekans	Uzunluk	Ürün Kodu	Fiyat (TL)
E2K-C 	<ul style="list-style-type: none"> Çap 34, kapasitif sensör. Normalde açık modeller IP66 koruma sınıfı 2M kablolu. 	Çap:34mm	3-25mm	NPN	10-40VDC	70Hz	82mm	E2K-C25ME1	463,00
		Çap:34mm	3-25mm	PNP	10-40VDC	70Hz	82mm	E2K-C25MF1	463,00
		Çap:34mm	3-25mm	Triyak	90-250VAC	10Hz	82mm	E2K-C25MY1	463,00
E2K-X 	<ul style="list-style-type: none"> Kapasitif sensör IP66 koruma sınıfı M12, M18 ve M30 modeller. DC ve AC beslemeli tipler. Normalde açık tipler. 2M kablolu. <p>* Sensör uzunluğu, vidalı kısım+ çıkıntı boyunu kapsar.</p>	DC Tipler							
		M12	4mm	NPN	12-24VDC	100Hz	60mm*	E2K-X4ME1	311,00
		M12	4mm	PNP	12-24VDC	100Hz	60mm*	E2K-X4MF1	311,00
		M18	8mm	NPN	12-24VDC	100Hz	60mm*	E2K-X8ME1	352,00
		M18	8mm	PNP	12-24VDC	100Hz	60mm*	E2K-X8MF1	352,00
		M30	15mm	NPN	12-24VDC	100Hz	60mm*	E2K-X15ME1	365,00
		M30	15mm	PNP	12-24VDC	100Hz	60mm*	E2K-X15MF1	365,00
		AC Tipler							
		M12	4mm	Triyak	90-250VAC	10Hz	60mm*	E2K-X4MY1	520,00
		M18	8mm	Triyak	90-250VAC	10Hz	60mm*	E2K-X8MY1	552,00
M30	15mm	Triyak	100-250VAC	10Hz	60mm*	E2K-X15MY1	567,00		
E2K-F 	<ul style="list-style-type: none"> İnce kare tip kapasitif sensör. IP66 koruma sınıfına sahip. 	Normalde Açık							
		50x20x10	10mm	NPN	10-24VDC	100Hz	-	E2K-F10MC1	226,00
		Normalde Kapalı							
50x20x10	10mm	NPN	10-24VDC	100Hz	-	E2K-F10MC2	226,00		
Model	Açıklama	Boyut	Algılama Yüzeği	Algılama Mesafesi	Kontakt Yapısı	Ürün Kodu	Fiyat (TL)		
E2EC 	<ul style="list-style-type: none"> Sub-minyatür endüktif sensör Zorlu ortamlarda kullanım için tamamı metal algılama yüzeği 	DC 2 Kablolu							
		Çap 3 mm	Plastik	0,8 mm	NO	E2EC-CR8D1	497,00		
		Çap 5,4 mm			NC	E2EC-CR8D2 2M	497,00		
		Çap 8 mm	M12	4 mm	NO	E2EC-C1R5D1	474,00		
		Çap 8 mm			NC	E2EC-C1R5D2 2M	465,00		
		Çap 8 mm			NO	E2EC-C3D1	483,00		
		Çap 8 mm			NC	E2EC-C3D2 2M	473,00		
		Çap 8 mm	Tam metal	2 mm	NO	E2EC-X4D1	404,00		
		Çap 8 mm			NC	E2EC-X4D2 2M	404,00		
		Çap 8 mm	Tam metal	2 mm	NO	E2EC-MC2D1 2M	473,00		
Çap 8 mm	NC	E2EC-MC2B1 2M			473,00				
DC 3 Kablolu									
Çap 8 mm	Tam metal	2 mm	NC	E2EC-MC2B1 2M	473,00				

Endüktif Sensörler

Model

Açıklama

E2Q5



- Uzun algılama mesafesine sahip varikont tipi endüktif sensör
- 40 mm'ye kadar algılama
- 90° döndürülebilen aktif kafa
- M12 konnektörlü

Boyut (mm)	Kafa Biçimi	Algı. Mesafesi	Çıkış Tipi	Kontakt Yapısı	Ürün Kodu	Fiyat (TL)
40x40x67	Çıkıntılı	20mm	NPN	NO	E2Q5-N20E1-M1	154,00
			NPN	NC	E2Q5-N20E3-M1	175,00
			PNP	NO	E2Q5-N20F1-M1	156,00
			PNP	NC	E2Q5-N20F3-M1	175,00
	Çıkıntılı	40mm	NPN	NO	E2Q5-N40ME1-M1	156,00
			NPN	NC	E2Q5-N40ME3-M1	179,00
			PNP	NO	E2Q5-N40MF1-M1	159,00
			PNP	NC	E2Q5-N40MF3-M1	179,00

E2FM



- Tüm gövdesi paslanmaz çelik ile kaplı endüktif sensör
- Yüksek mekanik dayanıklılık
- Metal parçalarından etkilenmeye karşı düşük frekanslı modülasyon
- Yanmaya karşı dayanıklı kablo
- 12-24VDC besleme gerilimi
- IP67, IP69K

DC 2 ve 3 kablolu modeller için OMRON ile iletişime geçiniz.

Boyut (mm)	Algı. Mesafesi	Çıkış Özelliği	Kafa Biçimi	Bağlantı	Uzunluk	Anah. Frek.	Ürün Kodu	Fiyat (TL)
M8	1.5 mm	PNP NA	düz	M12 konnektör	25 (53)mm	200Hz	E2FM-X1R5B1-M1	349,00
M12	2 mm	PNP NA	düz	M12 konnektör	33 (53)mm	100Hz	E2FM-X2B1-M1	263,00
M18	5mm	PNP NA	düz	M12 konnektör	36 (56)mm	100Hz	E2FM-X5B1-M1	297,00
M30	10mm	PNP NA	düz	M12 konnektör	43 (63)mm	50Hz	E2FM-X10B1-M1	472,00

Endüktif Sensörler

Model

Açıklama

μPROX
E2E

- Yüksek anahtarlama frekansı
- Montaj alanının dar olduğu yerler için ideal

- IP67 koruma
- Kolay çalışma onayı için yüksek görünürlükte göstergeler

NK modeller için OMRON ile iletişime geçiniz.

Boyut (mm)	Algılama Mesafesi	Çıkış Özelliği	Kafa Biçimi	Bağlantı	Uzunluk	Anah. Frek.	Ürün Kodu	Fiyat (TL)	
Çap 3	0,8mm	PNP	NA	düz	kablolu	27mm	5kHz	E2E-C03SR8-WC-B1 2M	166,00
Çap 3	0,8mm	NPN	NA	düz	kablolu	27mm	5kHz	E2E-C03SR8-WC-C1 2M	166,00
Çap 3	0,8mm	PNP	NA	düz	0.3m kablolu	27mm	5kHz	E2E-C03SR8-CJ-B1 0.3M	197,00
Çap 3	0,8mm	NPN	NA	düz	0.3m kablolu	27mm	5kHz	E2E-C03SR8-CJ-C1 0.3M	197,00
Çap 4	1,2mm	PNP	NA	düz	kablolu	25mm	4kHz	E2E-C04S12-WC-B1 2M	106,00
Çap 4	1,2mm	NPN	NA	düz	kablolu	25mm	4kHz	E2E-C04S12-WC-C1 2M	106,00
Çap 4	1,2mm	PNP	NA	düz	0.3m kablolu	25mm	4kHz	E2E-C04S12-CL-B1 0.3M	136,00
Çap 4	1,2mm	NPN	NA	düz	0.3m kablolu	25mm	4kHz	E2E-C04S12-CL-C1 0.3M	136,00
Çap 4	1,2mm	PNP	NA	düz	konnektörlü	40mm	4kHz	E2E-C04S12-MC-B1	121,00
Çap 4	1,2mm	NPN	NA	düz	konnektörlü	40mm	4kHz	E2E-C04S12-MC-C1	121,00
Çap 6,5	2mm	PNP	NA	düz	kablolu	36mm	3kHz	E2E-C06S02-WC-B1 2M	106,00
Çap 6,5	2mm	NPN	NA	düz	kablolu	36mm	3kHz	E2E-C06S02-WC-C1 2M	106,00
Çap 6,5	2mm	PNP	NA	düz	0.3m kablolu	36mm	3kHz	E2E-C06S02-CJ-B1 0.3M	136,00
Çap 6,5	2mm	NPN	NA	düz	0.3m kablolu	36mm	3kHz	E2E-C06S02-CJ-C1 0.3M	136,00
Çap 6,5	2mm	PNP	NA	düz	konnektörlü	44mm	3kHz	E2E-C06S02-MC-B1	121,00
Çap 6,5	2mm	NPN	NA	düz	konnektörlü	44mm	3kHz	E2E-C06S02-MC-C1	121,00
M4	2mm	PNP	NA	düz	kablolu	27mm	5kHz	E2E-S04SR8-WC-B1 2M	166,00
M4	0,8mm	NPN	NA	düz	kablolu	27mm	5kHz	E2E-S04SR8-WC-C1 2M	166,00
M4	0,8mm	PNP	NA	düz	0.3m kablolu	27mm	5kHz	E2E-S04SR8-CJ-B1 0.3M	197,00
M4	0,8mm	NPN	NA	düz	0.3m kablolu	27mm	5kHz	E2E-S04SR8-CJ-C1 0.3M	197,00
M5	1,2mm	PNP	NA	düz	kablolu	25mm	4kHz	E2E-S05S12-WC-B1 2M	106,00
M5	1,2mm	NPN	NA	düz	kablolu	25mm	4kHz	E2E-S05S12-WC-C1 2M	106,00
M5	1,2mm	PNP	NA	düz	0.3m kablolu	25mm	4kHz	E2E-S05S12-CJ-B1 0.3M	136,00
M5	1,2mm	NPN	NA	düz	0.3m kablolu	25mm	4kHz	E2E-S05S12-CJ-C1 0.3M	136,00
M5	1,2mm	PNP	NA	düz	konnektörlü	40mm	4kHz	E2E-S05S12-MC-B1	121,00
M5	1,2mm	NPN	NA	düz	konnektörlü	40mm	4kHz	E2E-S05S12-MC-C1	121,00
Çap 3	2mm	PNP	NA	çıkıntılı	kablolu	33mm	3,5kHz	E2E-C03N02-WC-B1 2M	258,00
Çap 3	2mm	NPN	NA	çıkıntılı	kablolu	33mm	3,5kHz	E2E-C03N02-WC-C1 2M	258,00
Çap 3	2mm	PNP	NA	çıkıntılı	0.3m kablolu	33mm	3,5kHz	E2E-C03N02-CJ-B1 0.3M	288,00
Çap 3	2mm	NPN	NA	çıkıntılı	0.3m kablolu	33mm	3,5kHz	E2E-C03N02-CJ-C1 0.3M	288,00
Çap 4	3mm	PNP	NA	çıkıntılı	kablolu	31mm	2kHz	E2E-C04N03-WC-B1 2M	166,00
Çap 4	3mm	NPN	NA	çıkıntılı	kablolu	31mm	2kHz	E2E-C04N03-WC-C1 2M	166,00
Çap 4	3mm	PNP	NA	çıkıntılı	0.3m kablolu	31mm	2kHz	E2E-C04N03-CJ-B1 0.3M	197,00
Çap 4	3mm	NPN	NA	çıkıntılı	0.3m kablolu	31mm	2kHz	E2E-C04N03-CJ-C1 0.3M	197,00
Çap 4	3mm	PNP	NA	çıkıntılı	konnektörlü	46mm	2kHz	E2E-C04N03-MC-B1	183,00
Çap 4	3mm	NPN	NA	çıkıntılı	konnektörlü	46 mm	2kHz	E2E-C04N03-MC-C1	183,00
Çap 6,5	4mm	PNP	NA	çıkıntılı	kablolu	36mm	3kHz	E2E-C06N04-WC-B1 2M	166,00
Çap 6,5	4mm	NPN	NA	çıkıntılı	kablolu	36mm	3kHz	E2E-C06N04-WC-C1 2M	166,00
Çap 6,5	4mm	PNP	NA	çıkıntılı	0.3m kablolu	36mm	3kHz	E2E-C06N04-CJ-B1 0.3M	197,00
Çap 6,5	4mm	NPN	NA	çıkıntılı	0.3m kablolu	36mm	3kHz	E2E-C06N04-CJ-C1 0.3M	197,00
Çap 6,5	4mm	PNP	NA	çıkıntılı	konnektörlü	44mm	3kHz	E2E-C06N04-MC-B1	183,00
Çap 6,5	4mm	NPN	NA	çıkıntılı	konnektörlü	44mm	3kHz	E2E-C06N04-MC-C1	183,00
M4	2mm	PNP	NA	çıkıntılı	kablolu	33mm	3,5kHz	E2E-S04N02-WC-B1 2M	258,00
M4	2mm	NPN	NA	çıkıntılı	kablolu	33mm	3,5kHz	E2E-S04N02-WC-C1 2M	258,00
M4	2mm	PNP	NA	çıkıntılı	0.3m kablolu	33mm	3,5kHz	E2E-S04N02-CJ-B1 0.3M	288,00
M4	2mm	NPN	NA	çıkıntılı	0.3m kablolu	33mm	3,5kHz	E2E-S04N02-CJ-C1 0.3M	288,00
M5	3mm	PNP	NA	çıkıntılı	kablolu	31mm	2kHz	E2E-S05N03-WC-B1 2M	166,00
M5	3mm	NPN	NA	çıkıntılı	kablolu	31mm	2kHz	E2E-S05N03-WC-C1 2M	166,00
M5	3mm	PNP	NA	çıkıntılı	0.3m kablolu	31mm	2kHz	E2E-S05N03-CJ-B1 0.3M	197,00
M5	3mm	NPN	NA	çıkıntılı	0.3m kablolu	31mm	2kHz	E2E-S05N03-CJ-C1 0.3M	197,00
M5	3mm	PNP	NA	çıkıntılı	konnektörlü	46mm	2kHz	E2E-S05N03-MC-B1	183,00
M5	3mm	NPN	NA	çıkıntılı	konnektörlü	46mm	2kHz	E2E-S05N03-MC-C1	183,00

Endüktif Sensörler

Model

Açıklama

E2S



- Plastik gövde içerisinde minyatür endüktif sensör
- Montaj şeklinize göre radyal ya da eksenel algılama yüzeyi
- Bir vida ile basit montaj
- IP 67 koruma sınıfı

***DC 3 kablolu modeller için OMRON ile iletişime geçiniz.**

Fiyat için OMRON ile iletişime geçiniz.

Boyut (mm)	Algılama Yüzeyi	Algılama Mesafesi	Kontakt Yapısı	Ürün Kodu	Fiyat (TL)
DC 2 kablolu modeller					
19x6x6	Radyal	1,6 mm	NO	E2S-W11 1M	115,00
			NC	E2S-W12 1M	115,00
	Eksenel		NO	E2S-Q11 1M	108,00
			NC	E2S-Q12 1M	115,00
23x8x8	Radyal	2,5 mm	NO	E2S-W21 1M	108,00
			NC	E2S-W22 1M	115,00
	Eksenel		NO	E2S-Q21 1M	115,00
			NC	E2S-Q22 1M	126,00

TL-W



- Kompakt plastik gövde içerisinde düz şekilde endüktif sensör
- 1,5 mm ila 20 mm arası algılama mesafesi
- DC 2 kablolu ve DC 3 kablolu modeller

***DC 2 kablolu ve NPN modeller için OMRON ile iletişime geçiniz.**

Boyut (mm)	Kafa Biçimi	Algılama Mesafesi	Kontakt Yapısı	Çıkış Tipi	Ürün Kodu	Fiyat (TL)
DC 3 Kablolu Modeller						
25x8x5	Çıkıntısız	1,5 mm	NO	PNP	TL-W1R5MB1	142,00
22x8x6		3 mm	NC		TL-W3MB1	127,00
31x18x10	Çıkıntılı	5 mm	NO		TL-W3MB2	239,00
			NC		TL-W5MB1	103,00
			NC		TL-W5MB2	105,00
			NO		TL-W5F1	222,00
			NC		TL-W5F2	230,00

Endüktif Sensörler

Model

Açıklama

E2A3



- Algılama mesafesi standart modellere göre 3 kat artırılmış endüktif sensörler.
- IP67 ve IP69k koruma sayesinde çevre koşullarına karşı dayanıklılık.

NK modeller için OMRON ile iletişime geçiniz

Boyut (mm)	Algı. Mesafesi	Çıkış Özelliği	Kafa Biçimi	Bağlantı	Uzunluk	Anch. Frek.	Ürün Kodu	Fiyat (TL)	
M8	3mm	PNP	NA	düz	kablolu	27(40)mm	700Hz	E2A3-S08KS03-WP-B1 2M	185,00
M8	3mm	NPN	NA	düz	kablolu	27(40)mm	700Hz	E2A3-S08KS03-WP-C1 2M	185,00
M8	3mm	PNP	NA	düz	M12 konnektör	27(44)mm	700Hz	E2A3-S08KS03-M1-B1	186,00
M8	3mm	NPN	NA	düz	M12 konnektör	27(44)mm	700Hz	E2A3-S08KS03-M1-C1	186,00
M8	3mm	PNP	NA	düz	M8 konnektör 3pin	27(40)mm	700Hz	E2A3-S08KS03-M5-B1	186,00
M8	3mm	NPN	NA	düz	M8 konnektör 3pin	27(40)mm	700Hz	E2A3-S08KS03-M5-C1	186,00
M12	6mm	PNP	NA	düz	kablolu	34(50)mm	350Hz	E2A3-M12KS06-WP-B1 2M	218,00
M12	6mm	NPN	NA	düz	kablolu	34(50)mm	350Hz	E2A3-M12KS06-WP-C1 2M	218,00
M12	6mm	PNP	NA	düz	M12 konnektör	34(49)mm	350Hz	E2A3-M12KS06-M1-B1	225,00
M12	6mm	NPN	NA	düz	M12 konnektör	34(49)mm	350Hz	E2A3-M12KS06-M1-C1	225,00
M18	11mm	PNP	NA	düz	kablolu	39(60)mm	250Hz	E2A3-M18KS11-WP-B1 2M	235,00
M18	11mm	NPN	NA	düz	kablolu	39(60)mm	250Hz	E2A3-M18KS11-WP-C1 2M	235,00
M18	11mm	PNP	NA	düz	M12 konnektör	39(54)mm	250Hz	E2A3-M18KS11-M1-B1	268,00
M18	11mm	NPN	NA	düz	M12 konnektör	39(54)mm	250Hz	E2A3-M18KS11-M1-C1	268,00
M30	20mm	PNP	NA	düz	kablolu	44(65)mm	80Hz	E2A3-M30KS20-WP-B1 2M	292,00
M30	20mm	NPN	NA	düz	kablolu	44(65)mm	80Hz	E2A3-M30KS20-WP-C1 2M	292,00
M30	20mm	PNP	NA	düz	M12 konnektör	44(59)mm	80Hz	E2A3-M30KS20-M1-B1	292,00
M30	20mm	NPN	NA	düz	M12 konnektör	44(59)mm	80Hz	E2A3-M30KS20-M1-C1	292,00

E2A



- Algılama mesafesi standart modellere göre 2 kat artırılmış endüktif sensörler.
- Algılanan malzemelerin birbirine çarpması gibi problemler ortadan kaldırılmıştır.
- Standart boyutlara sahip tam bir ürün yelpazesi (M8, M12, M18 ve M30; uzun ve kısa gövde)
- IP67 ve IP69k koruma sayesinde çevre koşullarına karşı dayanıklılık

NK, NA+NK modeller için OMRON ile iletişime geçiniz.

Boyut (mm)	Algı. Mesafesi	Çıkış Özelliği	Kafa Biçimi	Bağlantı	Uzunluk	Anch. Frek.	Ürün Kodu	Fiyat (TL)	
M8	2mm	PNP	NA	düz	kablolu	27 (40)mm	1,5kHz	E2A-S08KS02-WP-B1 2M	66,00
M8	2mm	NPN	NA	düz	kablolu	27 (40)mm	1,5kHz	E2A-S08KS02-WP-C1 2M	66,00
M8	2mm	PNP	NA	düz	kablolu	49 (62)mm	1,5kHz	E2A-S08LS02-WP-B1 2M	87,60
M8	2mm	NPN	NA	düz	kablolu	49 (62)mm	1,5kHz	E2A-S08LS02-WP-C1 2M	87,60
M8	2mm	PNP	NA	düz	M12 konnektör	27 (43)mm	1,5kHz	E2A-S08KS02-M1-B1	84,00
M8	2mm	NPN	NA	düz	M12 konnektör	27 (43)mm	1,5kHz	E2A-S08KS02-M1-C1	84,00
M8	2mm	PNP	NA	düz	M12 konnektör	49 (65)mm	1,5kHz	E2A-S08LS02-M1-B1	93,50
M8	2mm	NPN	NA	düz	M12 konnektör	49 (65)mm	1,5kHz	E2A-S08LS02-M1-C1	93,50
M8	2mm	PNP	NA	düz	M12 konnektör	27 (43)mm	1,5kHz	E2A-M08KS02-M1-B1	74,40
M8	2mm	NPN	NA	düz	M12 konnektör	27 (43)mm	1,5kHz	E2A-M08KS02-M1-C1	74,40
M8	2mm	PNP	NA	düz	M12 konnektör	49 (65)mm	1,5kHz	E2A-M08LS02-M1-B1	98,40
M8	2mm	NPN	NA	düz	M12 konnektör	49 (65)mm	1,5kHz	E2A-M08LS02-M1-C1	89,40
M8	2mm	PNP	NA	düz	M8 konnektör 3pin	27 (39)mm	1,5kHz	E2A-S08KS02-M5-B1	97,20

Endüktif Sensörler

Model	Boyut (mm)	Algı. Mesafesi	Çıkış Özelliği	Kafa Biçimi	Bağlantı	Uzunluk	Anah. Frek.	Ürün Kodu	Fiyat (TL)	
E2A 	M8	2mm	NPN	NA	düz	M8 konektör 3pin	27 (39)mm	1,5kHz	E2A-S08KS02-M5-C1	97,20
	M8	2mm	PNP	NA	düz	M8 konektör 3pin	49 (61)mm	1,5kHz	E2A-S08LS02-M5-B1	97,20
	M8	2mm	NPN	NA	düz	M8 konektör 3pin	49 (61)mm	1,5kHz	E2A-S08LS02-M5-C1	97,20
	M8	4mm	PNP	NA	çıkıntılı	kablolu	27 (40)mm	1kHz	E2A-S08KN04-WP-B1 2M	78,00
	M8	4mm	NPN	NA	çıkıntılı	kablolu	27 (40)mm	1kHz	E2A-S08KN04-WP-C1 2M	78,00
	M8	4mm	PNP	NA	çıkıntılı	kablolu	49 (62)mm	1kHz	E2A-S08LN04-WP-B1 2M	93,50
	M8	4mm	NPN	NA	çıkıntılı	kablolu	49 (62)mm	1kHz	E2A-S08LN04-WP-C1 2M	93,50
	M8	4mm	PNP	NA	çıkıntılı	M12 konektör	27 (43)mm	1kHz	E2A-S08KN04-M1-B1	98,40
	M8	4mm	NPN	NA	çıkıntılı	M12 konektör	27 (43)mm	1kHz	E2A-S08KN04-M1-C1	98,40
	M8	4mm	PNP	NA	çıkıntılı	M12 konektör	49 (65)mm	1kHz	E2A-S08LN04-M1-B1	115,00
	M8	4mm	NPN	NA	çıkıntılı	M12 konektör	49 (65)mm	1kHz	E2A-S08LN04-M1-C1	115,00
	M8	4mm	PNP	NA	çıkıntılı	M12 konektör	27 (43)mm	1kHz	E2A-M08KN04-M1-B1	84,00
	M8	4mm	NPN	NA	çıkıntılı	M12 konektör	27 (43)mm	1kHz	E2A-M08KN04-M1-C1	84,00
	M8	4mm	PNP	NA	çıkıntılı	M12 konektör	49 (65)mm	1kHz	E2A-M08LN04-M1-B1	96,00
	M8	4mm	NPN	NA	çıkıntılı	M12 konektör	49 (65)mm	1kHz	E2A-M08LN04-M1-C1	87,20
	M8	4mm	PNP	NA	çıkıntılı	M8 konektör 3pin	27 (39)mm	1kHz	E2A-S08KN04-M5-B1	117,00
	M8	4mm	NPN	NA	çıkıntılı	M8 konektör 3pin	27 (39)mm	1kHz	E2A-S08KN04-M5-C1	117,00
	M8	4mm	PNP	NA	çıkıntılı	M8 konektör 3pin	49 (61)mm	1kHz	E2A-S08LN04-M5-B1	98,40
	M8	4mm	NPN	NA	çıkıntılı	M8 konektör 3pin	49 (61)mm	1kHz	E2A-S08LN04-M5-C1	98,40
	M12	4mm	PNP	NA	düz	kablolu	34 (50)mm	1kHz	E2A-M12KS04-WP-B1 2M	66,00
	M12	4mm	NPN	NA	düz	kablolu	34 (50)mm	1kHz	E2A-M12KS04-WP-C1 2M	66,00
	M12	4mm	PNP	NA	düz	kablolu	56 (72)mm	1kHz	E2A-M12LS04-WP-B1 2M	72,00
	M12	4mm	NPN	NA	düz	kablolu	56 (72)mm	1kHz	E2A-M12LS04-WP-C1 2M	72,00
	M12	4mm	PNP	NA	düz	M12 konektör	34 (48)mm	1kHz	E2A-M12KS04-M1-B1	66,00
	M12	4mm	NPN	NA	düz	M12 konektör	34 (48)mm	1kHz	E2A-M12KS04-M1-C1	66,00
	M12	4mm	PNP	NA	düz	M12 konektör	56 (70)mm	1kHz	E2A-M12LS04-M1-B1	72,00
	M12	4mm	NPN	NA	düz	M12 konektör	56 (70)mm	1kHz	E2A-M12LS04-M1-C1	72,00
	M12	8mm	PNP	NA	çıkıntılı	kablolu	34 (50)mm	800Hz	E2A-M12KN08-WP-B1 2M	66,00
	M12	8mm	NPN	NA	çıkıntılı	kablolu	34 (50)mm	800Hz	E2A-M12KN08-WP-C1 2M	66,00
	M12	8mm	PNP	NA	çıkıntılı	kablolu	56 (72)mm	800Hz	E2A-M12LN08-WP-B1 2M	72,00
	M12	8mm	NPN	NA	çıkıntılı	kablolu	56 (72)mm	800Hz	E2A-M12LN08-WP-C1 2M	72,00
	M12	8mm	PNP	NA	çıkıntılı	M12 konektör	34 (48)mm	800Hz	E2A-M12KN08-M1-B1	66,00
	M12	8mm	NPN	NA	çıkıntılı	M12 konektör	34 (48)mm	800Hz	E2A-M12KN08-M1-C1	66,00
M12	8mm	PNP	NA	çıkıntılı	M12 konektör	56 (70)mm	800Hz	E2A-M12LN08-M1-B1	86,40	
M12	8mm	NPN	NA	çıkıntılı	M12 konektör	56 (70)mm	800Hz	E2A-M12LN08-M1-C1	86,40	

Endüktif Sensörler

	Boyut (mm)	Algı. Mesafesi	Çıkış Özelliği	Kafa Biçimi	Bağlantı	Uzunluk	Anah. Frek.	Ürün Kodu	Fiyat (TL)	
E2A 	M18	8mm	PNP	NA	düz	kablolu	39 (59)mm	500Hz	E2A-M18KS08-WP-B1 2M	80,30
	M18	8mm	NPN	NA	düz	kablolu	39 (59)mm	500Hz	E2A-M18KS08-WP-C1 2M	80,30
	M18	8mm	PNP	NA	düz	kablolu	61 (81)mm	500Hz	E2A-M18LS08-WP-B1 2M	87,60
	M18	8mm	NPN	NA	düz	kablolu	61 (81)mm	500Hz	E2A-M18LS08-WP-C1 2M	87,60
	M18	8mm	PNP	NA	düz	M12 konnektör	39 (53)mm	500Hz	E2A-M18KS08-M1-B1	84,00
	M18	8mm	NPN	NA	düz	M12 konnektör	39 (53)mm	500Hz	E2A-M18KS08-M1-C1	84,00
	M18	8mm	PNP	NA	düz	M12 konnektör	61 (75)mm	500Hz	E2A-M18LS08-M1-B1	101,00
	M18	8mm	NPN	NA	düz	M12 konnektör	61 (75)mm	500Hz	E2A-M18LS08-M1-C1	101,00
	M18	16mm	PNP	NA	çıkıntılı	kablolu	39 (59)mm	400Hz	E2A-M18KN16-WP-B1 2M	80,30
	M18	16mm	NPN	NA	çıkıntılı	kablolu	39 (59)mm	400Hz	E2A-M18KN16-WP-C1 2M	80,30
	M18	16mm	PNP	NA	çıkıntılı	kablolu	61 (81)mm	400Hz	E2A-M18LN16-WP-B1 2M	89,10
	M18	16mm	NPN	NA	çıkıntılı	kablolu	61 (81)mm	400Hz	E2A-M18LN16-WP-C1 2M	89,10
	M18	16mm	PNP	NA	çıkıntılı	M12 konnektör	39 (53)mm	400Hz	E2A-M18KN16-M1-B1	84,00
	M18	16mm	NPN	NA	çıkıntılı	M12 konnektör	39 (53)mm	400Hz	E2A-M18KN16-M1-C1	84,00
	M18	16mm	PNP	NA	çıkıntılı	M12 konnektör	61 (75)mm	400Hz	E2A-M18LN16-M1-B1	97,20
	M18	16mm	NPN	NA	çıkıntılı	M12 konnektör	61 (75)mm	400Hz	E2A-M18LN16-M1-C1	97,20
M30	15mm	PNP	NA	düz	kablolu	44 (64)mm	500Hz	E2A-M30KS15-WP-B1 2M	108,00	
M30	15mm	NPN	NA	düz	kablolu	44 (64)mm	500Hz	E2A-M30KS15-WP-C1 2M	108,00	
M30	15mm	PNP	NA	düz	kablolu	66 (86)mm	500Hz	E2A-M30LS15-WP-B1 2M	120,00	
M30	15mm	NPN	NA	düz	kablolu	66 (86)mm	500Hz	E2A-M30LS15-WP-C1 2M	120,00	
M30	15mm	PNP	NA	düz	M12 konnektör	44 (58)mm	500Hz	E2A-M30KS15-M1-B1	120,00	
M30	15mm	NPN	NA	düz	M12 konnektör	44 (58)mm	500Hz	E2A-M30KS15-M1-C1	120,00	
M30	15mm	PNP	NA	düz	M12 konnektör	66 (80)mm	500Hz	E2A-M30LS15-M1-B1	129,00	
M30	15mm	NPN	NA	düz	M12 konnektör	66 (80)mm	500Hz	E2A-M30LS15-M1-C1	129,00	
M30	20mm	PNP	NA	çıkıntılı	kablolu	44 (64)mm	400Hz	E2A-M30KN20-WP-B1 2M	108,00	
M30	20mm	NPN	NA	çıkıntılı	kablolu	44 (64)mm	400Hz	E2A-M30KN20-WP-C1 2M	108,00	
M30	30mm	PNP	NA	çıkıntılı	kablolu	66 (86)mm	400Hz	E2A-M30LN30-WP-B1 2M	117,00	
M30	30mm	NPN	NA	çıkıntılı	kablolu	66 (86)mm	400Hz	E2A-M30LN30-WP-C1 2M	117,00	
M30	20mm	PNP	NA	çıkıntılı	M12 konnektör	44 (58)mm	400Hz	E2A-M30KN20-M1-B1	119,00	
M30	20mm	NPN	NA	çıkıntılı	M12 konnektör	44 (58)mm	400Hz	E2A-M30KN20-M1-C1	119,00	
M30	30mm	PNP	NA	çıkıntılı	M12 konnektör	66 (80)mm	400Hz	E2A-M30LN30-M1-B1	129,00	
M30	30mm	NPN	NA	çıkıntılı	M12 konnektör	66 (80)mm	400Hz	E2A-M30LN30-M1-C1	129,00	

Endüktif Sensörler

Model

Açıklama

E2B



- Algılama mesafesi tek ve çift olan modeller.
- Her yönden görülebilir gösterge.
- Lazer maski parça numarası
- Titreşim darbe dayanımı: IEC 60947-5-2 (10-55 Hz)
- İşlem sıcaklığı: -25°C - 70°C.
- IP67 koruma seviyesinde çevre koşullarına dayanıklılık.

NK modeller için OMRON ile iletişime geçiniz.

Boyut (mm)	Algı. Mesafesi	Çıkış Özelliği	Kafa Biçimi	Bağlantı	Uzunluk	Anah. Frek.	Ürün Kodu	Fiyat (TL)	
M8	1,5mm	PNP	NA	düz	kablolu	27 (42)mm	2kHz	E2B-S08KS01-WP-B1 2M	27,00
M8	1,5mm	NPN	NA	düz	kablolu	27 (42)mm	2kHz	E2B-S08KS01-WP-C1 2M	27,00
M8	1,5mm	PNP	NA	düz	kablolu	49 (64)mm	2kHz	E2B-S08LS01-WP-B1 2M	27,00
M8	1,5mm	NPN	NA	düz	kablolu	49 (64)mm	2kHz	E2B-S08LS01-WP-C1 2M	27,00
M8	1,5mm	PNP	NA	düz	M8 konnektör (3pin)	27 (44)mm	2kHz	E2B-S08KS01-MC-B1	27,00
M8	1,5mm	NPN	NA	düz	M8 konnektör (3pin)	27 (44)mm	2kHz	E2B-S08KS01-MC-C1	27,00
M8	1,5mm	PNP	NA	düz	M8 konnektör (3pin)	49 (66)mm	2kHz	E2B-S08LS01-MC-B1	27,00
M8	1,5mm	NPN	NA	düz	M8 konnektör (3pin)	49 (66)mm	2kHz	E2B-S08LS01-MC-C1	27,00
M8	2mm	PNP	NA	çıkıntılı	kablolu	27 (42)mm	1kHz	E2B-S08KN02-WP-B1 2M	27,00
M8	2mm	NPN	NA	çıkıntılı	kablolu	27 (42)mm	1kHz	E2B-S08KN02-WP-C1 2M	27,00
M8	2mm	PNP	NA	çıkıntılı	kablolu	49 (64)mm	1kHz	E2B-S08LN02-WP-B1 2M	27,00
M8	2mm	NPN	NA	çıkıntılı	kablolu	49 (64)mm	1kHz	E2B-S08LN02-WP-C1 2M	27,00
M8	2mm	PNP	NA	çıkıntılı	M8 konnektör (3pin)	27 (44)mm	1kHz	E2B-S08KN02-MC-B1	27,00
M8	2mm	NPN	NA	çıkıntılı	M8 konnektör (3pin)	27 (44)mm	1kHz	E2B-S08KN02-MC-C1	27,00
M8	2mm	PNP	NA	çıkıntılı	M8 konnektör (3pin)	49 (66)mm	1kHz	E2B-S08LN02-MC-B1	27,00
M8	2mm	NPN	NA	çıkıntılı	M8 konnektör (3pin)	49 (66)mm	1kHz	E2B-S08LN02-MC-C1	27,00
M8	2mm	PNP	NA	düz	kablolu	27 (42)mm	1,5kHz	E2B-S08KS02-WP-B1 2M	32,00
M8	2mm	NPN	NA	düz	kablolu	27 (42)mm	1,5kHz	E2B-S08KS02-WP-C1 2M	32,00
M8	2mm	PNP	NA	düz	kablolu	49 (64)mm	1,5kHz	E2B-S08LS02-WP-B1 2M	32,00
M8	2mm	NPN	NA	düz	kablolu	49 (64)mm	1,5kHz	E2B-S08LS02-WP-C1 2M	32,00
M8	2mm	PNP	NA	düz	M8 konnektör (3pin)	27 (44)mm	1,5kHz	E2B-S08KS02-MC-B1	32,00
M8	2mm	NPN	NA	düz	M8 konnektör (3pin)	27 (44)mm	1,5kHz	E2B-S08KS02-MC-C1	32,00
M8	2mm	PNP	NA	düz	M8 konnektör (3pin)	49 (66)mm	1,5kHz	E2B-S08LS02-MC-B1	32,00
M8	2mm	NPN	NA	düz	M8 konnektör (3pin)	49 (66)mm	1,5kHz	E2B-S08LS02-MC-C1	32,00
M8	4mm	PNP	NA	çıkıntılı	kablolu	27 (42)mm	1kHz	E2B-S08KN04-WP-B1 2M	32,00
M8	4mm	NPN	NA	çıkıntılı	kablolu	27 (42)mm	1kHz	E2B-S08KN04-WP-C1 2M	32,00
M8	4mm	PNP	NA	çıkıntılı	kablolu	49 (64)mm	1kHz	E2B-S08LN04-WP-B1 2M	32,00
M8	4mm	NPN	NA	çıkıntılı	kablolu	49 (64)mm	1kHz	E2B-S08LN04-WP-C1 2M	32,00
M8	4mm	PNP	NA	çıkıntılı	M8 konnektör (3pin)	27 (44)mm	1kHz	E2B-S08KN04-MC-B1	32,00
M8	4mm	NPN	NA	çıkıntılı	M8 konnektör (3pin)	27 (44)mm	1kHz	E2B-S08KN04-MC-C1	32,00
M8	4mm	PNP	NA	çıkıntılı	M8 konnektör (3pin)	49 (66)mm	1kHz	E2B-S08LN04-MC-B1	32,00
M8	4mm	NPN	NA	çıkıntılı	M8 konnektör (3pin)	49 (66)mm	1kHz	E2B-S08LN04-MC-C1	32,00
M12	2mm	PNP	NA	düz	kablolu	30 (47)mm	1,5kHz	E2B-M12KS02-WP-B1 2M	22,00
M12	2mm	NPN	NA	düz	kablolu	30 (47)mm	1,5kHz	E2B-M12KS02-WP-C1 2M	22,00
M12	2mm	PNP	NA	düz	kablolu	53 (70)mm	1,5kHz	E2B-M12LS02-WP-B1 2M	22,00
M12	2mm	NPN	NA	düz	kablolu	53 (70)mm	1,5kHz	E2B-M12LS02-WP-C1 2M	22,00
M12	2mm	PNP	NA	düz	M12 konnektör	31 (51)mm	1,5kHz	E2B-M12KS02-M1-B1	22,00
M12	2mm	NPN	NA	düz	M12 konnektör	31 (51)mm	1,5kHz	E2B-M12KS02-M1-C1	22,00
M12	2mm	PNP	NA	düz	M12 konnektör	54 (74)mm	1,5kHz	E2B-M12LS02-M1-B1	22,00
M12	2mm	NPN	NA	düz	M12 konnektör	54 (74)mm	1,5kHz	E2B-M12LS02-M1-C1	22,00

Endüktif Sensörler

	Boyut (mm)	Algı. Mesafesi	Çıkış Özelliği	Kafa Biçimi	Bağlantı	Uzunluk	Anah. Frek.	Ürün Kodu	Fiyat (TL)
	M12	5mm	PNP NA	çıkıntılı	kablolu	30 (47)mm	800Hz	E2B-M12KN05-WP-B1 2M	22,00
	M12	5mm	NPN NA	çıkıntılı	kablolu	30 (47)mm	800Hz	E2B-M12KN05-WP-C1 2M	22,00
	M12	5mm	PNP NA	çıkıntılı	kablolu	53 (70)mm	800Hz	E2B-M12LN05-WP-B1 2M	22,00
	M12	5mm	NPN NA	çıkıntılı	kablolu	53 (70)mm	800Hz	E2B-M12LN05-WP-C1 2M	22,00
	M12	5mm	PNP NA	çıkıntılı	M12 konnektör	31 (51)mm	800Hz	E2B-M12KN05-M1-B1	22,00
	M12	5mm	NPN NA	çıkıntılı	M12 konnektör	31 (51)mm	800Hz	E2B-M12KN05-M1-C1	22,00
	M12	5mm	PNP NA	çıkıntılı	M12 konnektör	54 (74)mm	800Hz	E2B-M12LN05-M1-B1	22,00
	M12	5mm	NPN NA	çıkıntılı	M12 konnektör	54 (74)mm	800Hz	E2B-M12LN05-M1-C1	22,00
	M12	4mm	PNP NA	düz	kablolu	30 (47)mm	1kHz	E2B-M12KS04-WP-B1 2M	27,00
	M12	4mm	NPN NA	düz	kablolu	30 (47)mm	1kHz	E2B-M12KS04-WP-C1 2M	27,00
	M12	4mm	PNP NA	düz	kablolu	53 (70)mm	1kHz	E2B-M12LS04-WP-B1 2M	27,00
	M12	4mm	NPN NA	düz	kablolu	53 (70)mm	1kHz	E2B-M12LS04-WP-C1 2M	27,00
	M12	4mm	PNP NA	düz	M12 konnektör	31 (51)mm	1kHz	E2B-M12KS04-M1-B1	27,00
	M12	4mm	NPN NA	düz	M12 konnektör	31 (51)mm	1kHz	E2B-M12KS04-M1-C1	27,00
	M12	4mm	PNP NA	düz	M12 konnektör	54 (74)mm	1kHz	E2B-M12LS04-M1-B1	27,00
	M12	4mm	NPN NA	düz	M12 konnektör	54 (74)mm	1kHz	E2B-M12LS04-M1-C1	27,00
	M12	8mm	PNP NA	çıkıntılı	kablolu	30 (47)mm	800Hz	E2B-M12KN08-WP-B1 2M	27,00
	M12	8mm	NPN NA	çıkıntılı	kablolu	30 (47)mm	800Hz	E2B-M12KN08-WP-C1 2M	27,00
	M12	8mm	PNP NA	çıkıntılı	kablolu	53 (70)mm	800Hz	E2B-M12LN08-WP-B1 2M	27,00
	M12	8mm	NPN NA	çıkıntılı	kablolu	53 (70)mm	800Hz	E2B-M12LN08-WP-C1 2M	27,00
	M12	8mm	PNP NA	çıkıntılı	M12 konnektör	31 (51)mm	800Hz	E2B-M12KN08-M1-B1	27,00
	M12	8mm	NPN NA	çıkıntılı	M12 konnektör	31 (51)mm	800Hz	E2B-M12KN08-M1-C1	27,00
	M12	8mm	PNP NA	çıkıntılı	M12 konnektör	54 (74)mm	800Hz	E2B-M12LN08-M1-B1	27,00
	M12	8mm	NPN NA	çıkıntılı	M12 konnektör	54 (74)mm	800Hz	E2B-M12LN08-M1-C1	27,00
	M18	5mm	PNP NA	düz	kablolu	36 (56)mm	600Hz	E2B-M18KS05-WP-B1 2M	30,00
	M18	5mm	NPN NA	düz	kablolu	36 (56)mm	600Hz	E2B-M18KS05-WP-C1 2M	30,00
	M18	5mm	PNP NA	düz	kablolu	58 (78)mm	600Hz	E2B-M18LS05-WP-B1 2M	30,00
	M18	5mm	NPN NA	düz	kablolu	58 (78)mm	600Hz	E2B-M18LS05-WP-C1 2M	30,00
	M18	5mm	PNP NA	düz	M12 konnektör	39 (59)mm	600Hz	E2B-M18KS05-M1-B1	30,00
	M18	5mm	NPN NA	düz	M12 konnektör	39 (59)mm	600Hz	E2B-M18KS05-M1-C1	30,00
M18	5mm	PNP NA	düz	M12 konnektör	61 (81)mm	600Hz	E2B-M18LS05-M1-B1	30,00	
M18	5mm	NPN NA	düz	M12 konnektör	61 (81)mm	600Hz	E2B-M18LS05-M1-C1	30,00	
M18	10mm	PNP NA	çıkıntılı	kablolu	36 (56)mm	400Hz	E2B-M18KN10-WP-B1 2M	30,00	
M18	10mm	NPN NA	çıkıntılı	kablolu	36 (56)mm	400Hz	E2B-M18KN10-WP-C1 2M	30,00	
M18	10mm	PNP NA	çıkıntılı	kablolu	58 (78)mm	400Hz	E2B-M18LN10-WP-B1 2M	30,00	
M18	10mm	NPN NA	çıkıntılı	kablolu	58 (78)mm	400Hz	E2B-M18LN10-WP-C1 2M	30,00	
M18	10mm	PNP NA	çıkıntılı	M12 konnektör	39 (59)mm	400Hz	E2B-M18KN10-M1-B1	30,00	
M18	10mm	NPN NA	çıkıntılı	M12 konnektör	39 (59)mm	400Hz	E2B-M18KN10-M1-C1	30,00	
M18	10mm	PNP NA	çıkıntılı	M12 konnektör	61 (81)mm	400Hz	E2B-M18LN10-M1-B1	30,00	
M18	10mm	NPN NA	çıkıntılı	M12 konnektör	61 (81)mm	400Hz	E2B-M18LN10-M1-C1	30,00	
M18	8mm	PNP NA	düz	kablolu	36 (56)mm	500Hz	E2B-M18KS08-WP-B1 2M	35,00	
M18	8mm	NPN NA	düz	kablolu	36 (56)mm	500Hz	E2B-M18KS08-WP-C1 2M	35,00	
M18	8mm	PNP NA	düz	kablolu	58 (78)mm	500Hz	E2B-M18LS08-WP-B1 2M	35,00	
M18	8mm	NPN NA	düz	kablolu	58 (78)mm	500Hz	E2B-M18LS08-WP-C1 2M	35,00	

Endüktif Sensörler

	Boyut (mm)	Algı. Mesafesi	Çıkış Özelliği	Kafa Biçimi	Bağlantı	Uzunluk	Anah. Frek.	Ürün Kodu	Fiyat (TL)
	M18	8mm	PNP NA	düz	M12 konektör	39 (59)mm	500Hz	E2B-M18KS08-M1-B1	35,00
	M18	8mm	NPN NA	düz	M12 konektör	39 (59)mm	500Hz	E2B-M18KS08-M1-C1	35,00
	M18	8mm	PNP NA	düz	M12 konektör	61 (81)mm	500Hz	E2B-M18LS08-M1-B1	35,00
	M18	8mm	NPN NA	düz	M12 konektör	61 (81)mm	500Hz	E2B-M18LS08-M1-C1	35,00
	M18	16mm	PNP NA	çıkıntılı	kablolu	36 (56)mm	400Hz	E2B-M18KN16-WP-B1 2M	35,00
	M18	16mm	NPN NA	çıkıntılı	kablolu	36 (56)mm	400Hz	E2B-M18KN16-WP-C1 2M	35,00
	M18	16mm	PNP NA	çıkıntılı	kablolu	58 (78)mm	400Hz	E2B-M18LN16-WP-B1 2M	35,00
	M18	16mm	NPN NA	çıkıntılı	kablolu	58 (78)mm	400Hz	E2B-M18LN16-WP-C1 2M	35,00
	M18	16mm	PNP NA	çıkıntılı	M12 konektör	39 (59)mm	400Hz	E2B-M18KN16-M1-B1	35,00
	M18	16mm	NPN NA	çıkıntılı	M12 konektör	39 (59)mm	400Hz	E2B-M18KN16-M1-C1	35,00
	M18	16mm	PNP NA	çıkıntılı	M12 konektör	61 (81)mm	400Hz	E2B-M18LN16-M1-B1	35,00
	M18	16mm	NPN NA	çıkıntılı	M12 konektör	61 (81)mm	400Hz	E2B-M18LN16-M1-C1	35,00
	M30	10mm	PNP NA	düz	kablolu	41 (60)mm	400Hz	E2B-M30KS10-WP-B1 2M	37,00
	M30	10mm	NPN NA	düz	kablolu	41 (60)mm	400Hz	E2B-M30KS10-WP-C1 2M	37,00
	M30	10mm	PNP NA	düz	kablolu	62 (83)mm	400Hz	E2B-M30LS10-WP-B1 2M	37,00
	M30	10mm	NPN NA	düz	kablolu	62 (83)mm	400Hz	E2B-M30LS10-WP-C1 2M	37,00
	M30	10mm	PNP NA	düz	M12 konektör	44 (64)mm	400Hz	E2B-M30KS10-M1-B1	37,00
	M30	10mm	NPN NA	düz	M12 konektör	44 (64)mm	400Hz	E2B-M30KS10-M1-C1	37,00
	M30	10mm	PNP NA	düz	M12 konektör	66 (86)mm	400Hz	E2B-M30LS10-M1-B1	37,00
	M30	10mm	NPN NA	düz	M12 konektör	66 (86)mm	400Hz	E2B-M30LS10-M1-C1	37,00
	M30	20mm	PNP NA	çıkıntılı	kablolu	41 (60)mm	100Hz	E2B-M30KN20-WP-B1 2M	37,00
	M30	20mm	NPN NA	çıkıntılı	kablolu	41 (60)mm	100Hz	E2B-M30KN20-WP-C1 2M	37,00
	M30	20mm	PNP NA	çıkıntılı	kablolu	62 (83)mm	100Hz	E2B-M30LN20-WP-B1 2M	37,00
	M30	20mm	NPN NA	çıkıntılı	kablolu	62 (83)mm	100Hz	E2B-M30LN20-WP-C1 2M	37,00
	M30	20mm	PNP NA	çıkıntılı	M12 konektör	44 (64)mm	100Hz	E2B-M30KN20-M1-B1	37,00
	M30	20mm	NPN NA	çıkıntılı	M12 konektör	44 (64)mm	100Hz	E2B-M30KN20-M1-C1	37,00
	M30	20mm	PNP NA	çıkıntılı	M12 konektör	66 (86)mm	100Hz	E2B-M30LN20-M1-B1	37,00
	M30	20mm	NPN NA	çıkıntılı	M12 konektör	66 (86)mm	100Hz	E2B-M30LN20-M1-C1	37,00
	M30	15mm	PNP NA	düz	kablolu	41 (60)mm	250Hz	E2B-M30KS15-WP-B1 2M	42,00
	M30	15mm	NPN NA	düz	kablolu	41 (60)mm	250Hz	E2B-M30KS15-WP-C1 2M	42,00
	M30	15mm	PNP NA	düz	kablolu	62 (83)mm	250Hz	E2B-M30LS15-WP-B1 2M	42,00
	M30	15mm	NPN NA	düz	kablolu	62 (83)mm	250Hz	E2B-M30LS15-WP-C1 2M	42,00
	M30	15mm	PNP NA	düz	M12 konektör	44 (64)mm	250Hz	E2B-M30KS15-M1-B1	42,00
M30	15mm	NPN NA	düz	M12 konektör	44 (64)mm	250Hz	E2B-M30KS15-M1-C1	42,00	
M30	15mm	PNP NA	düz	M12 konektör	66 (86)mm	250Hz	E2B-M30LS15-M1-B1	42,00	
M30	15mm	NPN NA	düz	M12 konektör	66 (86)mm	250Hz	E2B-M30LS15-M1-C1	42,00	
M30	30mm	PNP NA	çıkıntılı	kablolu	41 (60)mm	100Hz	E2B-M30LN30-WP-B1 2M	42,00	
M30	30mm	NPN NA	çıkıntılı	kablolu	41 (60)mm	100Hz	E2B-M30LN30-WP-C1 2M	42,00	
M30	30mm	PNP NA	çıkıntılı	M12 konektör	62 (83)mm	100Hz	E2B-M30LN30-M1-B1	42,00	
M30	30mm	NPN NA	çıkıntılı	M12 konektör	62 (83)mm	100Hz	E2B-M30LN30-M1-C1	42,00	



Enkoderler ve Kam Pozisyonerler

Model	Açıklama	Çıkış Tipi	Besleme Gerilimi	Çıkış Puls Sayısı	Ürün Kodu	Fiyat (TL)	
E6A2 	<ul style="list-style-type: none"> • Minyatür incremental (artımlı) enkoder. • IP50 koruma sınıfı • 25mm gövde çapı. • 4mm mil çapı. 	NPN açık kollektör	Tek Yöne Dönebilen Tek Faz Çıkışlı Modeller				
			5-12VDC	60	E6A2-CS3C-60 0,5M	417,00	
			12-24VDC	60	E6A2-CS5C-60 0,5M	417,00	
			12-24VDC	100	E6A2-CS5C-100 0,5M	417,00	
			Çift Yöne Dönebilen; A,B,Z Üç Faz Çıkışlı Modeller				
			5-12VDC	100	E6A2-CWZ3C-1000,5M	492,00	
		Gerilim	5-12VDC	200	E6A2-CWZ3C-2000,5M	492,00	
			5-12VDC	100	E6A2-CWZ3E-100 0,5M	531,00	
			5-12VDC	200	E6A2-CWZ3E-200 0,5M	537,00	
E6B2 	<ul style="list-style-type: none"> • Incremental (artımlı) enkoder. • IP50 koruma sınıfına sahip • 40mm gövde çapı. • 6mm mil çapı. • 100 kHz cevap verme hızı 	NPN açık kollektör	Çift Yöne Dönebilen; A,B,Z Üç Faz Çıkışlı Modeller				
			5-24VDC	100	E6B2-CWZ6C-100 2M	587,00	
			5-24VDC	500	E6B2-CWZ6C-500 2M	587,00	
		Gerilim	5-24VDC	600	E6B2-CWZ6C-600 2M	587,00	
			5-12VDC	100	E6B2-CWZ3E-100 0,5M	504,00	
			5-12VDC	200	E6B2-CWZ3E-200 0,5M	506,00	
			5-12VDC	500	E6B2-CWZ3E-500 0,5M	502,00	
			5-12VDC	600	E6B2-CWZ3E-600 0,5M	506,00	
			Line Driver	5VDC	1000	E6B2-CWZ1X-1000 0,5M	540,00
				5VDC	2000	E6B2-CWZ1X-2000 0,5M	603,00
E6C2 	<ul style="list-style-type: none"> • Incremental (artımlı) enkoder. • IP52F koruma sınıfına sahip • 50mm gövde çapı. • 6mm mil çapı (standart modellerde) • Damlamalara ve yağlı ortamlara dayanıklı, IP52 koruma • Yüksek şaft dayanma gücü • 100 kHz cevap verme hızı <p>Push-pull çıkışlı ve 8 mm mil çapına sahip modeller için OMRON ile iletişime geçiniz.</p>	NPN açık kollektör	Çift Yöne Dönebilen; A,B,Z Üç Faz Çıkışlı Modeller				
			5-24VDC	10	E6C2-CWZ6C-10 2M	668,00	
			5-24VDC	30	E6C2-CWZ6C-30 2M	575,00	
			5-24VDC	100	E6C2-CWZ6C-100 2M	668,00	
			5-24VDC	300	E6C2-CWZ6C-300 2M	668,00	
			5-24VDC	360	E6C2-CWZ6C-360 2M	680,00	
			5-24VDC	600	E6C2-CWZ6C-600 2M	696,00	
			5-24VDC	1000	E6C2-CWZ6C-1000 2M	783,00	
		Gerilim	5-12VDC	100	E6C2-CWZ3E-100 2M	562,00	
			5-12VDC	200	E6C2-CWZ3E-200 2M	562,00	
			5-12VDC	300	E6C2-CWZ3E-300 2M	562,00	
			5-12VDC	500	E6C2-CWZ3E-500 2M	563,00	
			5-12VDC	600	E6C2-CWZ3E-600 2M	563,00	
			Line Driver	5VDC	1000	E6C2-CWZ1X-1000 2M	841,00
				5VDC	1000	E6C2-CWZ1X-1000 5M	1.020,00
				5VDC	1800	E6C2-CWZ1X-1800 2M	841,00

Enkoderler ve Kam Pozisyonerler

Model	Açıklama	Çıkış Tipi	Besleme Gerilimi	Çözünürlük	Ürün Kodu	Fiyat (TL)
E6D 	<ul style="list-style-type: none"> Incremental (artımlı) enkoder. IP50 koruma sınıfına sahip 55mm gövde çapı. 6mm mil çapı 200kHz cevap verme hızı 	NPN açık kollektör	12VDC 5VDC	5000 6000	Çift Yöne Dönebilen; A,B,Z Üç Faz Çıkışlı Modeller	
					E6D-CWZ2C-5000	7.550,00
					E6D-CWZ1E-6000	7.770,00
E6C3 	<ul style="list-style-type: none"> Incremental (artımlı) enkoder. Damlamaya ve yağlı ortamlara karşı dayanıklı IP65f koruma 80Nm şaft yükü, 50Nm itme gücüne dayanıklı 8 mm'lik mil çapı Programlanabilir kontrolörler ve kam pozisyonerler ile kullanılabilir. 50 mm gövde çapı 125kHz cevap verme hızı 	Line Driver	5-12VDC	1000 2000 3600	E6C3-CWZ3XH-1000 2M	945,00
					E6C3-CWZ3XH-2000 2M	945,00
					E6C3-CWZ3XH-3600 2M	945,00
E6F-C 	<ul style="list-style-type: none"> Dayanıklı şafta sahip enkoder (120N radyal yönde, 50N itme yönünde) Suya ve yağa karşı dayanıklı (IP65f) Kısa devre koruması Tamamlayıcı çıkış 83 kHz cevap verme hızı 	Push-pull Çıkış	12-24VDC	100 200 360 1000	E6F-CWZ5G 100 2M	1.530,00
					E6F-CWZ5G 200 2M	1.530,00
					E6F-CWZ5G 360 2M	1.530,00
					E6F-CWZ5G 1000 2M	1.530,00
E6CP 	<ul style="list-style-type: none"> Absolute (mutlak) enkoder. IP50 koruma sınıfına sahip 50mm gövde çapı. 6mm mil çapı Gray kodlu. 5kHz cevap verme hızı 	NPN açık kollektör	12-24VDC	256	Kablolu	
					E6CP-AG5C-256 2M	539,00
					Konnektörlü	
			12-24VDC	256	E6CP-AG5C-C-256 2M	682,00
E6F-A 	<ul style="list-style-type: none"> Absolute (mutlak) enkoder. IP50 koruma sınıfına sahip BCD çıkışlılarda 60mm gövde Gray kod çıkışlılarda 50mm gövde 10mm mil çapı. 10kHz cevap verme hızı 	NPN açık kollektör	5-12VDC 12-24VDC	360 360	10 bit BCD Çıkışlı	
					E6F-AB3C-360	1.880,00
					E6F-AB5C-360 2M	1.650,00
			12-24VDC	256	Gray Kod Çıkışlı	
					E6F-AG5C-C-256	1.660,00

Enkoderler ve Kam Pozisyonerler

Model	Açıklama	Çıkış Tipi	Besleme Gerilimi	Çözünürlük	Ürün Kodu	Fiyat (TL)	
E6C3-A 	<ul style="list-style-type: none"> Absolute (mutlak) enkoder Damlamaya ve yağlı ortamlara dayanıklı IP65f koruma 80Nm şaft yükü, 50Nm itme gücüne dayanıklı 8 mm'lik mil çapı Programlanabilir kontrolörler ve kam pozisyonerler ile kullanılabilir 50mm gövde çapı 20kHz hız cevap verme hızı <p><i>* Konnektörlü modeller</i></p>	NPN açık kollektör	12-24VDC	256	Gray Kod Çıkışlı E6C3-AG5C-C-256*	2M	1.300,00
					E6C3-AG5C-256	2M	1.210,00
					E6C3-AG5C-360	2M	1.250,00
					E6C3-AG5C-720	2M	1.250,00
					E6C3-AG5C-1024	2M	1.250,00
E69	Çap 4 enkoder kaplini				E69-C04B	45,60	
	Çap 6 enkoder kaplini				E69-C06B	46,70	
	Çap 10 enkoder kaplini				E69-C10B	73,50	
	Çap 6-8 enkoder kaplini				E69-C68B	78,20	
	Çap 6-10 enkoder kaplini				E69-C610B	88,60	
	Enkoder uzatma kablosu 5M				E69-DF5	388,00	
	Enkoder uzatma kablosu 25M				E69-DF25	1.020,00	
	E6A2 serisi enkoderler için montaj braketi				E69-1	46,70	
	E6B2 serisi enkoderler için montaj braketi				E69-FBA	20,30	
	E6C2 serisi enkoderler için montaj braketi				E69-FCA	20,30	
H8PS 	<ul style="list-style-type: none"> Kam pozisyoner 1 çıkışı 2 ayrı açıya programlanabilir. Hafızalı LCD ekranlı E6F-AG5C-C, E6C3-AG5C-C veya E6C3-A65C-C enkoder ayrı olarak temin edilir. 	Çıkış Sayısı		Çıkış Özelliği			
		8	NPN	H8PS-8B	1.400,00		
		8	PNP	H8PS-8BFP	1.400,00		
		8	PNP	H8PS-8BP	1.400,00		
		16	NPN-PNP	H8PS-16B	2.650,00		
		16	PNP	H8PS-16BFP	2.600,00		
		16	NPN	H8PS-16BP	2.590,00		
		32	PNP	H8PS-32B	3.550,00		
		32	PNP	H8PS-32BFP	3.550,00		
		32		H8PS-32BP	3.550,00		
	Enkoder uzatma kablosu					Kablo E69-DF5	388,00

Görüntü Sensör ve Sistemleri

Model	Açıklama	Fonksiyon	Çıkış	Ayar Mesafesi	Ayar Alanı	Ürün Kodu	Fiyat (TL)		
FQ2  <ul style="list-style-type: none"> Kristal netliğinde görüntü Bilgisayar veya sezgisel dokunmatik konsol üzerinden tek tuşa dokunarak tüm fonksiyon ve ayarlara kolay ve hızlı erişim Gerçek renk işleme 	<ul style="list-style-type: none"> Kristal netliğinde görüntü Bilgisayar veya sezgisel dokunmatik konsol üzerinden tek tuşa dokunarak tüm fonksiyon ve ayarlara kolay ve hızlı erişim Gerçek renk işleme 	Tekli denetim	PNP	38 - 60 mm	min. 7,5x4.7 mm maks. 13x8,2 mm	Standart Kameralar* FQ2-S15010F	3.410,00		
			NPN			FQ2-S10010F	3.410,00		
		Standart	PNP			FQ2-S25010F	5.530,00		
			NPN			FQ2-S20010F	5.530,00		
		Tekli denetim	PNP	56 - 215 mm	min. 13x8,2 mm maks. 53x33 mm	FQ2-S15050F	3.360,00		
			NPN			FQ2-S10050F	3.360,00		
		Standart	PNP			FQ2-S25050F	5.490,00		
			NPN			FQ2-S20050F	5.490,00		
		Tekli denetim	PNP	220 - 970 mm	min. 53x33 mm maks. 240x153 mm	FQ2-S15100F	3.520,00		
			NPN			FQ2-S10100F	3.520,00		
		Standart	PNP			FQ2-S25100F	5.600,00		
			NPN			FQ2-S20100F	5.600,00		
		Tekli denetim	PNP	32 - 380 mm	min. 29x18 mm maks. 300x191 mm	FQ2-S15100N	4.930,00		
			NPN			FQ2-S10100N	4.930,00		
		Standart	PNP			FQ2-S25100N	7.740,00		
			NPN			FQ2-S20100N	7.740,00		
		* Yüksek çözünürlüğe sahip modeller için OMRON ile iletişime geçiniz.							
		Tip						Ürün Kodu	Fiyat (TL)
								Dokunmatik Konsol	
		DC beslemeli						FQ2-D30	4.090,00
AC/DC bataryalı						FQ2-D31*	4.420,00		
* Batarya ayrı satılır									
Tip						Ürün Kodu	Fiyat (TL)		
						Kablolar			
Ethernet kablosu						3 m	FQ-WN003-E	187,00	
						5 m	FQ-WN005-E	224,00	
						10 m	FQ-WN010-E	284,00	
I/O kablosu						3 m	FQ-WD003-E	289,00	
						5 m	FQ-WD005-E	389,00	
						10 m	FQ-WD010-E	590,00	
Tip						Ürün Kodu	Fiyat (TL)		
						Aksesuarlar			
Konsol panel montaj aparatı						FQ-XPM	815,00		
Konsol AC adaptör						FQ-AC4**	722,00		
AC batarya						FQ-BAT1	651,00		
** Europlug için kodun sonuna -4, UK için -5 ekleyiniz									

Görüntü Sensör ve Sistemleri

Model	Açıklama	Fonksiyon	Çıkış	Ayar Mesafesi	Ayar Alanı	Ürün Kodu	Fiyat (TL)	
FQ-CR 	<ul style="list-style-type: none"> 1D kod okuyucu 2D kod okuyucu Kristal netliğinde görüntü Bilgisayar ve dokunmatik konsol üzerinden, tek tuşa dokunarak tüm fonksiyon ve ayarlara kolay ve hızlı erişim 	2D kod okuyucu	PNP	38-57 mm	min. 7,5x4.7 mm maks. 13x8,2 mm	Kameralar FQ-CR25010F-M	10.900,00	
			NPN				FQ-CR20010F-M	10.900,00
		Çoklu kod okuyucu	PNP				FQ-CR15010F-M	5.060,00
			NPN				FQ-CR10010F-M	5.060,00
		2D kod okuyucu	PNP	56-215 mm	min. 13x8,2 mm maks. 53x33 mm	FQ-CR25050F-M	10.900,00	
			NPN			FQ-CR20050F-M	10.900,00	
		Çoklu kod okuyucu	PNP			FQ-CR15050F-M	5.630,00	
			NPN			FQ-CR10050F-M	5.230,00	
		2D kod okuyucu	PNP	220-970 mm	min. 53x33 mm maks. 240x153 mm	FQ-CR25100F-M	10.900,00	
			NPN			FQ-CR20100F-M	10.900,00	
		Çoklu kod okuyucu	PNP			FQ-CR15100F-M	5.290,00	
			NPN			FQ-CR10100F-M	5.290,00	
		2D kod okuyucu	PNP	32-380 mm	min. 29x18 mm maks. 300x191 mm	FQ-CR25100N-M	10.900,00	
			NPN			FQ-CR20100N-M	10.900,00	
		Çoklu kod okuyucu	PNP			FQ-CR15100N-M	7.480,00	
	NPN			FQ-CR10100N-M	6.920,00			
Tip						Ürün Kodu	Fiyat (TL)	
						Dokunmatik Konsol		
DC beslemeli						FQ2-D30	4.090,00	
AC/DC bataryalı						FQ2-D31*	4.420,00	
* Batarya ayrı satılır								
Tip				Kablo Uzunluğu		Ürün Kodu	Fiyat (TL)	
						Kablolalar		
Ethernet kablosu				3 m		FQ-WN003-E	187,00	
				5 m		FQ-WN005-E	224,00	
				10 m		FQ-WN010-E	284,00	
I/O kablosu				3 m		FQ-WD003-E	289,00	
				5 m		FQ-WD005-E	389,00	
				10 m		FQ-WD010-E	590,00	
Tip						Ürün Kodu	Fiyat (TL)	
						Aksesuarlar		
Konsol panel montaj aparatı						FQ-XPM	815,00	
Konsol AC adaptör						FQ-AC4**	722,00	
AC batarya						FQ-BAT1	651,00	
** Europlug için kodun sonuna -4, UK için -5 ekleyiniz								

Görüntü Sensör ve Sistemleri

Model	Açıklama	Fonksiyon	Çıkış	Ayar Mesafesi	Ayar Alanı	Ürün Kodu	Fiyat (TL)
FQ-CLR	<ul style="list-style-type: none"> Öğretilebilir denetim alanı Tek renk algılama 32 renge kadar algılama ve görüntü işleme özelliği Ethernet üzerinden RGB veya HSV değerleri 	Tek renk algılama	PNP	56-215 mm	min. 13x8,2 mm maks. 53x33 mm	Set FQ2-CLR-V1P 3M	3.660,00
		1 ile 32 renk algılama	PNP	56-215 mm	min. 13x8,2 mm maks. 53x33 mm	FQ2-CLR-V32P 3M	11.300,00



*** NPN modelleri için OMRON ile iletişime geçiniz.**

Model	Açıklama	Özellik	Renk	Çıkış Tipi	Ürün Kodu	Fiyat (TL)
FQ-M	<ul style="list-style-type: none"> Alma & Bırakma uygulamaları için idealdir. Ethernet/EtherCAT bağlantısı 360° dönütle birlikte dakikada 5000 adete kadar nesne takibi Kolay konveyör takibi için enkoder girişi Tüm sistem için kalibrasyon fonksiyonu Çıkış aracınıza göre esnek veri çıkışı tipi 	EtherCAT*siz	Renkli	NPN	Kameralar*1	
					EtherCAT'li	Renkli
		Monokrom	NPN	FQ-MS125		
				Monokrom	NPN	FQ-MS120-M
		Monokrom	NPN			FQ-MS125-M
				Monokrom	NPN	FQ-MS120-ECT
		Monokrom	NPN			FQ-MS125-ECT
				Monokrom	NPN	FQ-MS120-M-ECT
		Monokrom	NPN			FQ-MS125-M-ECT
				Özellik		Lisans Sayısı
Sysmac Studio Standard Edition *2	DVD	SYSMAC-SE200D	53,40			
Sysmac Studio Vision Edition	1*3	SYSMAC-SE201L	2.840,00			
Sysmac Studio Vision Edition	1	SYSMAC-VE001L	515,00			
Tip		Ayar Konsolu				
DC beslemeli		FQ-MD30	3.830,00			
AC/DC bataryalı *4		FQ-MD31	4.030,00			
Tip		Kablo Uzunluğu	Kablolar			
EtherCAT ve Ethernet kablosu		5 m	FQ-MWNL005	1.180,00		
Açılı M12 / Düz RJ45		10 m	FQ-MWNL010	1.440,00		
EtherCAT ve Ethernet kablosu		5 m	FQ-WN005-E	224,00		
Düz M12 / Düz RJ45		10 m	FQ-WN010-E	284,00		
EtherCAT ve Ethernet kablosu		5 m	FQ-MWNE005	1.180,00		
Açılı M12 / Açılı M12		10 m	FQ-MWNE010	1.440,00		
EtherCAT ve Ethernet kablosu		5 m	FQ-MWNE005	1.180,00		
Düz M12 / Düz M12		10 m	FQ-MWNE010	1.440,00		
I/O kablosu	Açılı	5 m	FQ-MWDL005	2.240,00		
		10 m	FQ-MWDL010	2.720,00		
	Düz	5 m	FQ-MWD005	1.500,00		
		10 m	FQ-MWD010	1.680,00		
Tip		Konsol Aksesuarları				
Panel montaj adaptörü		FQ-XPM	815,00			
Batarya (AC/DC bataryalı modeller için)		FQ-BAT1	651,00			
Kalem (ayar konsolu ile birlikte gelir)		FQ-XT	145,00			
Kelepçe		FQ-XH	246,00			
SD card (2 GB)		HMC-SD291	351,00			

***1 CCTV Lens gereklidir.**

***2 FQ-M serisi Sysmac Studio versiyon 1.01 ve daha üstünü destekler.**

***3 3,10,30 ya da 50'lik lisans numaraları için OMRON ile iletişime geçiniz.**

***4 Batarya ayrı satılır, adaptör için OMRON ile iletişime geçiniz.**

Görüntü Sensör ve Sistemleri

Model	Açıklama	Özellik	Kontrolör Tipi	Çıkış Tipi	Ürün Kodu	Fiyat (TL)		
FH Serisi 	<p>Yeni FH görsel denetim sistemleri özellikle PLC'ler, hareket kontrol cihazları ve robot kontrol sistemleri için hazırlanmıştır. Her türlü yüksek hızlı üretim makinelerinde yapılan uygulamalar için idealdir.</p> <ul style="list-style-type: none"> 4 çekirdekli görüntü işleme Hızlı EtherCAT haberleşme 8 adede kadar yüksek çözünürlüklü kamera bağlanabilmesi Sysmac Studio otomasyon yazılımı ile tamamen uyumludur. <p>Aksesuarlar için OMRON ile iletişime geçiniz.</p> <p># Fiyat için OMRON ile iletişime geçiniz.</p>	Yüksek Hızlı (4Çekirdekli)	Kutu Tipi	2 kamera bağlanabilir	NPN/PNP	FH-3050	41.300,00	
				4 kamera bağlanabilir	NPN/PNP	FH-3050-10	50.900,00	
				8 kamera bağlanabilir	NPN/PNP	FH-3050-20	56.100,00	
			Standart (2Çekirdekli)	Kutu Tipi	2 kamera bağlanabilir	NPN/PNP	FH-1050	27.400,00
					4 kamera bağlanabilir	NPN/PNP	FH-1050-10	35.000,00
					8 kamera bağlanabilir	NPN/PNP	FH-1050-20	39.000,00
		Açıklama						
		Yüksek Hızlı CMOS Kameralar	4 Megapiksel	Renkli	FH-SC04	24.900,00		
					Monokrom	FH-SM04	24.900,00	
				2 Megapiksel	Renkli	FH-SC02	12.500,00	
Monokrom	FH-SM02				12.500,00			
0,3 Megapiksel	Renkli			FH-SC	5.140,00			
	Monokrom			FH-SM	5.140,00			
Kameralar								
Kontrolörler								
Xpectia FZ5 	<p>Yeni FZ5, bir akıllı kameranın faydalarını ve güçlü bir görüntü sistemini tek bir platformda birleştirir. Akıllı bir kamera kullanılarak elde edilen benzersiz görüntü netliği, basit kurulum, hızlı montaj ve gelişmiş optik performans sağlar.</p> <p># Fiyat için OMRON ile iletişime geçiniz.</p>	Yüksek Hızlı	Ekranlı	2 kamera bağlanabilir	NPN	FZ5-1100	48.700,00	
				PNP	FZ5-1105	48.700,00		
				4 kamera bağlanabilir	NPN	FZ5-1100-10	52.700,00	
				PNP	FZ5-1105-10	52.700,00		
		Standart	Ekranlı	2 kamera bağlanabilir	NPN	FZ5-600	32.000,00	
				PNP	FZ5-605	32.000,00		
				4 kamera bağlanabilir	NPN	FZ5-600-10	38.100,00	
				PNP	FZ5-605-10	38.100,00		
		Lite	Kutu Tipi	2 kamera bağlanabilir	NPN	FZ5-L350	21.400,00	
				PNP	FZ5-L355	21.400,00		
				4 kamera bağlanabilir	NPN	FZ5-L350-10	25.200,00	
				PNP	FZ5-L355-10	25.200,00		

Görüntü Sensör ve Sistemleri

Model	Açıklama	Ürün Kodu	Fiyat (TL)	
Xpectia 		Kameralar		
	Akıllı kamera	Geniş görüş alanı (13 - 100 mm)	Renkli	FZ-SLC100 14.700,00
	Yüksek hızlı kamera	300.000 piksel	Monokrom	FZ-SH 13.300,00
	Akıllı kompakt kamera	Dar görüş alanı (7,5x4,7 - 13x8,2 mm) Standart görüş alanı (13x8,2 - 53x33 mm)	Renkli	FZ-SQ010F 4.250,00
				FZ-SQ050F 4.250,00
		Geniş görüş alanı - Uzak mesafeli (53x33 - 240x153 mm)		FZ-SQ100F 4.410,00
		Geniş görüş alanı - Yakın mesafeli (29x18 - 300x191 mm)		FZ-SQ100N 5.990,00
	Dijital kamera	300.000 piksel	Monokrom	FZ-S 5.300,00
			Renkli	FZ-SC 5.300,00
		300.000 piksel - Kalem tipi	Monokrom	FZ-SP 14.400,00
		Renkli	FZ-SPC 14.400,00	
300.000 piksel - Kısa tip		Monokrom	FZ-SF 14.400,00	
		Renkli	FZ-SFC 14.400,00	
	2.000.000 piksel	Monokrom	FZ-S2M 16.700,00	
		Renkli	FZ-SC2M 16.700,00	
	5.000.000 piksel	Monokrom	FZ-S5M2 35.700,00	
		Renkli	FZ-SC5M2 35.700,00	
		Aksesuarlar		
Kamera kablosu		FZ-VS3 2M	1.080,00	
Bükülmeye dayanıklı kamera kablosu		FZ-VSB3 2M	1.600,00	
Sağ açılı kamera kablosu		FZ-VSL3 2M	1.560,00	
Uzun mesafeli kamera kablosu		FZ-VS4 15M	4.780,00	
Sağ açılı uzun mesafeli kamera kablosu		FZ-VSL4 15M	4.940,00	
Kablo uzatma ünitesi (Maksimum 45 m kullanılabilir)		FZ-VSJ 15M	4.380,00	
Monitör kablosu		FZ-VM 2M	347,00	
Paralel kablo		FZ-VP 2M	543,00	
LCD monitör		FZ-M08	8.640,00	
USB hafıza		FZ-MEM2G	594,00	
Montaj aparatı		FZ-VESA	1.140,00	
Kontrolör masa standı		FZ-DS	2.160,00	
		Aydınlatmalar		
Çubuk aydınlatma	50x15 mm	FZ-LTW5015BR	2.690,00	
	78x30 mm	FZ-LTW7530BR	4.730,00	
Dairesel aydınlatma	Ø29 - 60 mm	FZ-LTW31DR	4.400,00	
	Ø48 - 90 mm	FZ-LTW50DR	5.900,00	
Koaksiyel aydınlatma	28x30,5 mm	FZ-LTW39CL	5.380,00	
	50x47 mm	FZ-LTW56CL	7.340,00	
Flaş kontrolörü	1 kanallı	FZ-LTA100	1.750,00	
	2 kanallı	FZ-LTA200	2.140,00	
		Kablo		
Işık uzatma kablosu (1m)		FZ-LT-EXV 1M	229,00	
# Fiyat için OMRON ile iletişime geçiniz.				
*CCTV lensler, yüksek güçlü LED' li aydınlatmalar ve diğer aksesuarlar için OMRON ile iletişime geçiniz.				

Görüntü Sensör ve Sistemleri

Model	Açıklama	Ürün Kodu	Fiyat (TL)		
FL Serisi		Aydınlatmalar			
		Çubuk aydınlatma (geniş alan)	Beyaz Işık	FL-BR5020W	1.330,00
			Beyaz Işık	FL-BR9120W	2.170,00
			Beyaz Işık	FL-BR13120W	3.040,00
		Çubuk aydınlatma (yüksek parlaklık)	Beyaz Işık	FL-BR5020W-H	1.640,00
			Beyaz Işık	FL-BR9120W-H	2.720,00
			Beyaz Işık	FL-BR13120W-H	3.830,00
		Dairesel aydınlatma (geniş alan)	Beyaz Işık	FL-DR32W	2.490,00
			Beyaz Işık	FL-DR50W	2.770,00
			Beyaz Işık	FL-DR90W	5.200,00
		Dairesel aydınlatma (yüksek parlaklık)	Beyaz Işık	FL-DR32W-H	3.180,00
			Beyaz Işık	FL-DR50W-H	3.470,00
			Beyaz Işık	FL-DR90W-H	6.590,00
		Flaş kontrolörü	Tek kanallı NPN çıkış	FL-STC10	1.590,00
			Tek kanallı PNP çıkış	FL-STC15	1.590,00
	İki kanallı NPN çıkış	FL-STC20	2.030,00		
	İki kanallı PNP çıkış	FL-STC25	2.030,00		
		Kablolar			
Standart Kablo (1 m)		FL-XC1	167,00		
Standart Kablo (2 m)		FL-XC2	234,00		
Standart Kablo (3 m)		FL-XC3	289,00		
Standart Kablo (5 m)		FL-XC5	406,00		
Standart Kablo (10 m)		FL-XC10	755,00		
Standart Kablo (25 m)		FL-XC25	1.450,00		
Flexible Kablo (1 m)		FL-XC1R	217,00		
Flexible Kablo (2 m)		FL-XC2R	295,00		
Flexible Kablo (3 m)		FL-XC3R	383,00		
Flexible Kablo (5 m)		FL-XC5R	594,00		
Flexible Kablo (10 m)		FL-XC10R	1.110,00		
Flexible Kablo (25 m)		FL-XC25R	2.200,00		
Paralel Kablo (2 m)		FL-XCP2	461,00		
		Aksesuar			
Montaj aparatı (Çubuk aydınlatma için)		FL-XBK1	150,00		
Difüzyon ve Polarizasyon tabakaları için OMRON ile iletişime geçiniz.					
# Fiyat için OMRON ile iletişime geçiniz.					

Güvenlik Sistemleri

Model	Açıklama	Kontak Yapısı	İp Uzunluğu	Ürün Kodu	Fiyat (TL)
ER 	İp switch * Farklı modeller ve aksesuarlar için OMRON ile iletişime geçiniz.	2NC + 1NO	40mt	44506-4010 ER5018-021M	363,00
		3NC		44506-4030 ER5018-030M	374,00
		2NC + 1NO	80mt	44506-5010 ER6022-021M	430,00
		3NC+1NO		44506-5250 ER6022-031ME	507,00
		10 m ip kiti		44506-3710 R10M	46,70
		20 m ip kiti		44506-3720 R20M	58,80

Model	Açıklama	Fonksiyon	Algılama Mesafesi	Çözünürlük	Yükseklik (mm)	Ürün Kodu	Fiyat (TL)			
F3S-TGR-CL 	<ul style="list-style-type: none"> Kategori 2 ve 4 modeller Standart ve ileri seviyeli modeller Aktif-Aktif ve Aktif-Pasif sistemler İleri seviyeli modeller için muting ve blanking fonksiyonları 40 m veya 50 m'ye kadar algılama 	Kategori 2 Standart	0,5 - 40 m	500	500	Vücut Koruma Modeller Aktif - Aktif F3S-TGR-CL2B-K2-500 2.260,00				
					800	F3S-TGR-CL2B-K3-800 2.660,00				
					900	F3S-TGR-CL2B-K4-900 2.920,00				
				400	1200	F3S-TGR-CL2B-K4-1200 3.080,00				
					25 - 50 m	500	500	F3S-TGR-CL2B-K2-500-LD 2.190,00		
						400	800	F3S-TGR-CL2B-K3-800-LD 2.720,00		
			300	900		F3S-TGR-CL2B-K4-900-LD 2.970,00				
			400	1200		F3S-TGR-CL2B-K4-1200-LD 3.120,00				
			Kategori 4 Standart	0,5 - 40 m		500	500	F3S-TGR-CL4B-K2-500 2.280,00		
							800	F3S-TGR-CL4B-K3-800 2.690,00		
					900		F3S-TGR-CL4B-K4-900 2.970,00			
					1200		F3S-TGR-CL4B-K4-1200 3.120,00			
		25 - 50 m			500	500	F3S-TGR-CL4B-K2-500-LD 2.110,00			
					400	800	F3S-TGR-CL4B-K3-800-LD 2.560,00			
			300	900	F3S-TGR-CL4B-K4-900-LD 2.780,00					
			400	1200	F3S-TGR-CL4B-K4-1200-LD 3.170,00					
		Kategori 2 Standart	0,5 - 12 m	500	500	Vücut Koruma Modeller Aktif - Pasif F3S-TGR-CL2B-K2C-500 1.950,00				
						400	800	F3S-TGR-CL2B-K3C-800 2.360,00		
								300	900	F3S-TGR-CL2B-K4C-900 2.610,00
										400
				Kategori 4 Standart	0,5 - 12 m			500	500	F3S-TGR-CL4B-K2C-500 2.050,00
						400	800			F3S-TGR-CL4B-K3C-800 2.340,00
										300
						400	1200			
Aksesuar / Kablo		Ürün Kodu		Fiyat (TL)						
Verici kablosu 2 m		Y92E-M12PURSH4S2M-L		81,10						
Alıcı kablosu 2 m		Y92E-M12PURSH8S2M-L		92,00						
Verici kablosu 5 m		Y92E-M12PURSH4S5M-L		83,50						
Alıcı kablosu 5 m		Y92E-M12PURSH8S5M-L		99,30						
Verici kablosu 10 m		Y92E-M12PURSH4S10M-L		157,00						
Alıcı kablosu 10 m		Y92E-M12PURSH8S10M-L		135,00						

Güvenlik Sistemleri

Model	Açıklama	Fonksiyon	Algılama Mesafesi	Çözünürlük	Yükseklik (mm)	Ürün Kodu	Fiyat (TL)
F3S-TGR-CL	<ul style="list-style-type: none"> Kategori 2 ya da kategori 4 güvenlik ışık bariyerleri Standart ve ileri seviyeli modeller İleri seviyeli modeller için muting ve blanking fonksiyonları <p>Parmak ve el koruması modelleri için;</p> <ul style="list-style-type: none"> 0,2 - 6 m (14 mm) ve 0,2 - 14 m (35 mm) algılama mesafeleri 14 mm ve 30 mm çözünürlüklü modeller <p>* Diğer algılama yükseklikleri, ileri seviye modeller ve aksesuarları için OMRON ile iletişime geçiniz.</p>	Kategori 2 Standart	0,2m - 6 m	14 mm	Parmak Koruma Modelleri		
					150	F3S-TGR-CL2B-014-150	1.140,00
					300	F3S-TGR-CL2B-014-300	1.660,00
					450	F3S-TGR-CL2B-014-450	2.090,00
					600	F3S-TGR-CL2B-014-600	2.510,00
					900	F3S-TGR-CL2B-014-900	3.000,00
					1200	F3S-TGR-CL2B-014-1200	3.750,00
					1350	F3S-TGR-CL2B-014-1350	4.110,00
					1500	F3S-TGR-CL2B-014-1500	4.490,00
					1800	F3S-TGR-CL2B-014-1800	5.230,00
					2100	F3S-TGR-CL2B-014-2100	5.980,00
					2250	F3S-TGR-CL2B-014-2250	6.350,00
2400	F3S-TGR-CL2B-014-2400	6.720,00					
Kategori 4 Standart	0,2m - 6 m	14 mm	Parmak Koruma Modelleri				
			150	F3S-TGR-CL4B-014-150	2.100,00		
			300	F3S-TGR-CL4B-014-300	2.810,00		
			450	F3S-TGR-CL4B-014-450	3.510,00		
			600	F3S-TGR-CL4B-014-600	4.080,00		
			900	F3S-TGR-CL4B-014-900	5.820,00		
			1200	F3S-TGR-CL4B-014-1200	7.010,00		
			1350	F3S-TGR-CL4B-014-1350	7.330,00		
			1500	F3S-TGR-CL4B-014-1500	8.000,00		
			1800	F3S-TGR-CL4B-014-1800	9.270,00		
			2100	F3S-TGR-CL4B-014-2100	10.700,00		
			2250	F3S-TGR-CL4B-014-2250	11.400,00		
2400	F3S-TGR-CL4B-014-2400	12.000,00					
Kategori 2 Standart	0,2m - 14 m	35 mm	El Koruma Modelleri				
			150	F3S-TGR-CL2B-035-150	1.030,00		
			300	F3S-TGR-CL2B-035-300	1.390,00		
			450	F3S-TGR-CL2B-035-450	1.890,00		
			600	F3S-TGR-CL2B-035-600	2.250,00		
			900	F3S-TGR-CL2B-035-900	2.980,00		
			1200	F3S-TGR-CL2B-035-1200	3.320,00		
			1350	F3S-TGR-CL2B-035-1350	3.890,00		
			1500	F3S-TGR-CL2B-035-1500	4.030,00		
			1800	F3S-TGR-CL2B-035-1800	4.630,00		
			2100	F3S-TGR-CL2B-035-2100	5.280,00		
			2250	F3S-TGR-CL2B-035-2250	5.610,00		
2400	F3S-TGR-CL2B-035-2400	5.910,00					
Kategori 4 Standart	0,2m - 14 m	35 mm	El Koruma Modelleri				
			150	F3S-TGR-CL4B-035-150	1.870,00		
			300	F3S-TGR-CL4B-035-300	2.250,00		
			450	F3S-TGR-CL4B-035-450	2.670,00		
			600	F3S-TGR-CL4B-035-600	3.090,00		
			900	F3S-TGR-CL4B-035-900	3.930,00		
			1200	F3S-TGR-CL4B-035-1200	4.970,00		
			1350	F3S-TGR-CL4B-035-1350	4.860,00		
			1500	F3S-TGR-CL4B-035-1500	5.260,00		
			1800	F3S-TGR-CL4B-035-1800	6.110,00		
			2100	F3S-TGR-CL4B-035-2100	6.780,00		
			2250	F3S-TGR-CL4B-035-2250	7.220,00		
2400	F3S-TGR-CL4B-035-2400	7.550,00					
Aksesuar / Kablo						Ürün Kodu	Fiyat (TL)
Verici kablosu 2 m						Y92E-M12PURSH4S2M-L	81,10
Alıcı kablosu 2 m						Y92E-M12PURSH8S2M-L	92,00
Verici kablosu 5 m						Y92E-M12PURSH4S5M-L	83,50
Alıcı kablosu 5 m						Y92E-M12PURSH8S5M-L	99,30
Verici kablosu 10 m						Y92E-M12PURSH4S10M-L	157,00
Alıcı kablosu 10 m						Y92E-M12PURSH8S10M-L	135,00

Güvenlik Sistemleri

Model	Açıklama	Fonksiyon	Algılama Mesafesi	Çözünürlük	Algılama Yüksekliği	Ürün Kodu	Fiyat (TL)			
MS2800/4800 	<ul style="list-style-type: none"> * Kategori 2 ya da kategori 4 Güvenlik ışık bariyerleri * Light ON/Dark ON seçilebilir * Dip switchler sayesinde kolay kurulum * Parmak ya da el korumalı modeller * İleri seviyeli modellerde muting ve blanking fonksiyonu 	Kategori 2 Standart	0,3 - 7 m	14 mm	Parmak Koruma Modelleri					
					280	MS2800S-EB-014-0280	2.800,00			
					360	MS2800S-EB-014-0360	3.550,00			
					600	MS2800S-EB-014-0600	4.360,00			
					720	MS2800S-EB-014-0720	4.730,00			
					1200	MS2800S-EB-014-1200	6.350,00			
					Kategori 4 Standart	0,3 - 7 m	14 mm	280	MS4800S-EB-014-0280	3.110,00
								600	MS4800S-EB-014-0600	4.600,00
								1080	MS4800S-EB-014-1080	6.790,00
								1200	MS4800S-EB-014-1200	7.360,00
		1800	MS4800S-EB-014-1800	10.200,00						
		Kategori 2 Standart	0,3 - 20 m	30 mm	El Koruma Modelleri					
					280	MS2800S-EB-030-0280	3.100,00			
					480	MS2800S-EB-030-0480	3.450,00			
					600	MS2800S-EB-030-0600	3.940,00			
					1080	MS2800S-EB-030-1080	5.150,00			
					1200	MS2800S-EB-030-1200	5.460,00			
					Kategori 4 Standart	0,3 - 20 m	30 mm	600	MS4800S-EB-030-0600	4.170,00
								720	MS4800S-EB-030-0720	4.030,00
								1200	MS4800S-EB-030-1200	5.640,00
* Diğer algılama yükseklikleri, ileri seviye modeller ve aksesuarları için OMRON ile iletişime geçiniz.										
Aksesuar / Kablo						Ürün Kodu	Fiyat (TL)			
Verici kablosu 10 m						F39-JMT-10M	67,90			
Alıcı kablosu 10 m						F39-JMR-10M	93,20			
Verici kablosu 15 m						F39-JMT-15M	89,70			
Alıcı kablosu 15 m						F39-JMR-15M	130,00			
Verici kablosu 30 m						F39-JMT-30M	128,00			
Alıcı kablosu 30 m						F39-JMR-30M	180,00			
Verici kablosu 50 m						F39-JMT-50M	180,00			
Alıcı kablosu 50 m						F39-JMR-50M	258,00			

Güvenlik Sistemleri

Model	Açıklama	Fonksiyon	Algılama Yüksekliği	Optik Işın Sayısı	Ürün Kodu	Fiyat (TL)
F3SJ-A 	<ul style="list-style-type: none"> * Kategori 4, ileri seviyeli güvenlik ışık bariyeri * Interlock, EDM, muting ve blanking fonksiyonları * PC Tool ile kolay durum kontrolü * 9 m'ye kadar algılama mesafesi 	Kategori 4 İleri Seviye	9 mm Işın Aralıklı Parmak Koruma Modelleri			
			245	26	F3SJ-A0245P14	6.150,00
			299	32	F3SJ-A0299P14	7.160,00
			461	50	F3SJ-A0461P14	8.880,00
			623	68	F3SJ-A0623P14	11.100,00
			731	80	F3SJ-A0731P14	12.300,00
			875	96	F3SJ-A0875P14	13.900,00
			1055	116	F3SJ-A1055P14	16.100,00
			1199	132	F3SJ-A1199P14	18.100,00
			15 mm Işın Aralıklı El Koruma Modelleri			
245	16	F3SJ-A0245P20	3.330,00			
305	20	F3SJ-A0305P20	4.000,00			
455	30	F3SJ-A0455P20	5.000,00			
605	40	F3SJ-A0605P20	6.000,00			
785	52	F3SJ-A0785P20	7.220,00			
935	62	F3SJ-A0935P20	8.190,00			
1205	80	F3SJ-A1205P20	10.200,00			
1505	100	F3SJ-A1505P20	10.500,00			
25 mm Işın Aralıklı El/Kol Koruma Modelleri						
245	10	F3SJ-A0245P30	2.540,00			
295	12	F3SJ-A0295P30	2.820,00			
470	19	F3SJ-A0470P30	3.560,00			
620	25	F3SJ-A0620P30	4.470,00			
795	32	F3SJ-A0795P30	5.550,00			
920	37	F3SJ-A0920P30	6.110,00			
1020	41	F3SJ-A1020P30	6.660,00			
1195	48	F3SJ-A1195P30	8.070,00			
1620	65	F3SJ-A1620P30	9.990,00			
1995	80	F3SJ-A1995P30	12.300,00			
50 mm Işın Aralıklı Bacak/Vücut Koruma Modelleri						
470	10	F3SJ-A0470P55	3.140,00			
620	13	F3SJ-A0620P55	3.780,00			
920	19	F3SJ-A0920P55	4.800,00			
1170	24	F3SJ-A1170P55	5.720,00			
1920	39	F3SJ-A1920P55	9.660,00			
2470	50	F3SJ-A2470P55	12.230,00			
		Aksesuarlar	Ürün Kodu		Fiyat (TL)	
		3 m Kablo	F39-JD3A		505,00	
		7 m Kablo	F39-JD7A		742,00	
		10 m Kablo	F39-JD10A		961,00	
		Lazer Hizalama Kiti	F39-PTJ		2.370,00	
		Ayna (145mm genişlik)	F39-MLG0406		1.000,00	
			F39-MLG0610		1.177,00	
			F39-MLG0711		1.248,00	
			F39-MLG0914		1.426,00	
			F39-MLG1067		1.533,00	
			F39-MLG1219		1.640,00	
		F39-MLG1422		1.783,00		



Belirtilen kodlar PNP çıkışlı modellerdir. NPN modeller, diğer yükseklikler ve aksesuarlar için OMRON ile iletişime geçiniz.

* Kablolar set olarak gelmektedir.

Güvenlik Sistemleri



Model	Açıklama	Fonksiyon	Algılama Yüksekliği	Optik Işın Sayısı	Ürün Kodu	Fiyat (TL)
F3SJ-B 	<ul style="list-style-type: none"> * Kategori 4, standart güvenlik ışık bariyeri * Interlock, EDM ve muting fonksiyonları * 3 sete kadar seri bağlantı * 7 m'ye kadar algılama mesafesi <p>Belirtilen kodlar PNP çıkışlı modellerdir. NPN modeller, diğer yükseklikler ve aksesuarlar için OMRON ile iletişime geçiniz.</p> <p>* Kablolar set olarak gelmektedir.</p>	Kategori 4 Temel Seviye	185	8	20 mm Işın Aralıklı El Koruma Modelleri F3SJ-B0185P25	2.090,00
			305	14	F3SJ-B0305P25	2.490,00
			545	26	F3SJ-B0545P25	3.110,00
			625	30	F3SJ-B0625P25	3.500,00
			785	38	F3SJ-B0785P25	3.950,00
			945	46	F3SJ-B0945P25	4.400,00
			1025	50	F3SJ-B1025P25	4.660,00
			1265	62	F3SJ-B1265P25	5.670,00
			1505	74	F3SJ-B1505P25	6.210,00
					Aksesuarlar	
		3 m Kablo			F39-JD3A	505,00
		7 m Kablo			F39-JD7A	742,00
		10 m Kablo			F39-JD10A	961,00
		Lazer Hizalama Kiti			F39-PTJ	2.370,00
		Ayna (145mm genişlik)			F39-MLG0406	1.000,00
					F39-MLG0610	1.177,00
					F39-MLG0711	1.248,00
					F39-MLG0914	1.426,00
					F39-MLG1067	1.533,00
					F39-MLG1219	1.640,00
					F39-MLG1422	1.783,00
Model	Açıklama	Fonksiyon	Algılama Yüksekliği	Optik Işın Sayısı	Ürün Kodu	Fiyat (TL)
F3SJ-E 	<ul style="list-style-type: none"> • Kategori 4, kolay güvenlik ışık bariyeri • 20 mm ışın aralıklı el korumalı modeller • 3 m kablo bağlantısı (30 m'ye kadar uzatma kablosu) <p>Belirtilen kodlar PNP çıkışlı modellerdir. NPN modeller, diğer yükseklikler ve aksesuarlar için OMRON ile iletişime geçiniz.</p>	Kategori 4 Kolay Kullanım Kablolu	185	8	20 mm Işın Aralıklı El Koruma Modelleri F3SJ-E0185P25	1.970,00
			225	10	F3SJ-E0225P25	2.370,00
			305	14	F3SJ-E0305P25	2.500,00
			385	18	F3SJ-E0385P25	2.610,00
			465	22	F3SJ-E0465P25	2.770,00
			545	26	F3SJ-E0545P25	3.240,00
			625	30	F3SJ-E0625P25	3.370,00
			705	34	F3SJ-E0705P25	3.730,00
			785	38	F3SJ-E0785P25	3.860,00
			865	42	F3SJ-E0865P25	4.290,00
945	46	F3SJ-E0945P25	3.980,00			
1025	50	F3SJ-E1025P25	4.710,00			
1105	54	F3SJ-E1105P25	5.160,00			
		Aksesuarlar			Ürün Kodu	Fiyat (TL)
		Lazer Hizalama Kiti			F39-PTJ	2.370,00
		Ayna (145mm genişlik)			F39-MLG0406	1.000,00
					F39-MLG0610	1.177,00
					F39-MLG0711	1.248,00
					F39-MLG0914	1.426,00
					F39-MLG1067	1.533,00
					F39-MLG1219	1.640,00
					F39-MLG1422	1.783,00

Güvenlik Sistemleri

Model	Açıklama	Kablo Girişi	Haberleşme	Çalışma Aralığı	Ürün Kodu	Fiyat (TL)		
OS32C 	<ul style="list-style-type: none"> Kategori 3 güvenlik lazer tarayıcısı 270° alan tarayabilme 70 setlik güvenlik ve uyarı alanı kombinasyonu 4 m'ye kadar güvenlik ve 15 m'ye kadar uyarı alanı Kolay taşıma için LED ekran El ve kol algılama uygulamaları için yapılandırılabilir minimum nesne çözünürlüğü. <p>Diğer aksesuarlar için OMRON ile iletişime geçiniz.</p> <p>* OS32C-BKT1 ile birlikte kullanılmalıdır</p>	Kablo girişi arkadan	-	3 m	OS32C-BP	12.800,00		
			EtherNet/IP	3 m	OS32C-BP-DM	14.100,00		
		Kablo girişi yandan	-	4 m	OS32C-BP-4M	15.500,00		
			EtherNet/IP	4 m	OS32C-BP-DM-4M	17.100,00		
			-	3 m	OS32C-SP1	12.800,00		
			EtherNet/IP	3 m	OS32C-SP1-DM	14.100,00		
			-	4 m	OS32C-SP1-4M	15.500,00		
			EtherNet/IP	4 m	OS32C-SP1-DM-4M	17.100,00		
				Aksesuarlar	Kablo Uzunluğu	Ürün Kodu	Fiyat (TL)	
				Güç Kablosu	3m	OS32C-CBL-03M	347,00	
			10m	OS32C-CBL-10M	461,00			
		Ethernet Kablosu	2m	OS32C-ECBL-02M	524,00			
			5m	OS32C-ECBL-05M	674,00			
		Alttan / Yandan Montaj Braketi		OS32C-BKT1	314,00			
		XY Ekseninde Hareketli Montaj Braketi		OS32C-BKT2*	345,00			
		Cam Temizleme Seti		WIN-CLN-KT	222,00			
Model	Açıklama	Kontakt Formu	Yardımcı Çıkış	Gecikmeli Çıkışlar	Maksimum Gecikme Süresi	Ürün Kodu	Fiyat (TL)	
G9SE 	<ul style="list-style-type: none"> Sadece 17,5 mm ve 22,5 mm güvenlik röle ünitesi Kategori 4 / PLe Manuel ve otomatik resetleme 1 ve 2 kanal girişli Bastırılabilir terminaller DIN raya montaj 24DC besleme En fazla 15ms cevap süresi <p>YENİ</p>	DPST-NO	1 (Solid-State)	-	-	G9SE-201	195,00	
		4PST-NO	1 (Solid-State)	-	-	G9SE-401	279,00	
		DPST-NO	1 (Solid-State)	DPST-NO	5s	G9SE-221-T05	335,00	
		DPST-NO	1 (Solid-State)	DPST-NO	30s	G9SE-221-T30	335,00	
Model	Açıklama	Kontakt Formu	Yardımcı Çıkışlar	Resetleme	Kanal Giriş Sayısı	Ürün Kodu	Fiyat (TL)	
G9SR 	<ul style="list-style-type: none"> Kategori 4/PLe'ye uyumlu Tüm güvenlik uygulamaları için 3 modül Uzun ömürlü SSR çıkışları Ayrıntılı LED göstergeleri ile kolay sistem kontrolü DIP Switchlerle kolay ayarlama 	2 P Kanallı MOSFET	1 PNP	Otomatik/Manuel	1 ya da 2	Ana Ünite G9SR-BC201-RC	250,00	
		2PST-NO (Kontakt)	1 PNP	Otomatik/Manuel	1 ya da 2	İleri Seviye Ünite G9SR-AD201-RC	325,00	
		- (Açmada kapamada gecikmeli 3PST-NO Kontakt)	1 PNP	Otomatik/Manuel	1 ya da 2	Ek Ünite G9SR-EX031-T90-RC	315,00	
G9SR ana üniteleri arasında 10 m'ye kadar, genişletme üniteleri arasında ise 1m'ye kadar mesafede kullanılabilir.								

Model	Açıklama	Materyal	Kontak Yapısı	Boyut	Ürün Kodu	Fiyat (TL)		
F3S-TGR-N_C 	<ul style="list-style-type: none"> Koruma kapılarının durumunu izlemek için kontaklı switchler Hall teknolojisine tabanlı Tüm güvenlik kontrolörlerimizle uyumludur IP 69K PLe'ye kadar güvenlik kategorisini destekler 3 adete kadar seri bağlanabilir <p>Belirtilen kodlar 5m kablodur diğer modeller, kablo tipleri ve aksesuarlar için OMRON ile iletişime geçiniz.</p>	Polyester	2 NC/1NO	Uzun	F3S-TGR-NLPC-21-05	239,00		
				Kısa	F3S-TGR-NSPC-21-05	248,00		
				Minyatür	F3S-TGR-NMPC-21-05	275,00		
				Silindirik M30	F3S-TGR-NBPC-21-05	285,00		
		Paslanmaz Çelik	2 NC/1NO	Uzun	F3S-TGR-NLMC-21-05	455,00		
				Kısa	F3S-TGR-NSMC-21-05	487,00		
				Silindirik M30	F3S-TGR-NBMC-21-05	500,00		
		Hijyenik ve Gıdaya Uygun	2 NC/1NO	Kısa	F3S-TGR-NSHC-21-05	490,00		
				Kısa (Gıda Tipi)	F3S-TGR-NSFC-21-05	480,00		
				Minyatür	F3S-TGR-NMHC-21-05	450,00		
		F3S-TGR-N_R 	<ul style="list-style-type: none"> Koruma kapılarının durumunu izlemek için kontaklı switchler Reed teknolojisine tabanlı Tüm güvenlik kontrolörlerimizle uyumludur IP 69K PLe'ye kadar güvenlik kategorisini destekler 6 adete kadar seri bağlanabilir <p>Belirtilen kodlar 5m kablodur. Ex-Proof ve diğer modeller, kablo tipleri, aksesuarlar için OMRON ile iletişime geçiniz.</p>	Polyester	2 NC/1NO	Uzun	F3S-TGR-NLPR-21-05	357,00
						Kısa	F3S-TGR-NSPR-21-05	384,00
Minyatür	F3S-TGR-NMPR-21-05					275,00		
Silindirik M30	F3S-TGR-NBPR-21-05					400,00		
Paslanmaz Çelik	2 NC/1NO			Uzun	F3S-TGR-NLMR-21-05	600,00		
				Kısa	F3S-TGR-NSMR-21-05	522,00		
				Silindirik M30	F3S-TGR-NBMR-21-05	550,00		
Hijyenik ve Gıdaya Uygun	2 NC/1NO			Kısa	F3S-TGR-NSHR-21-05	530,00		
				Kısa (Gıda Tipi)	F3S-TGR-NSFR-21-05	530,00		
				Minyatür	F3S-TGR-NMHR-21-05	470,00		
F3S-TGR-N_M/U 	<ul style="list-style-type: none"> RFID kontaklı kapı switchleri 20 adete kadar seri bağlanabilir Tüm güvenlik kontrolörlerimizle uyumludur IP 69K PLe'ye kadar güvenlik kategorisini destekler <p>Belirtilen kodlar 5m kablodur diğer modeller, kablo tipleri ve aksesuarlar için OMRON ile iletişime geçiniz.</p>			Polyester	2 NC/1NO	Master Kodlu		
						Uzun	F3S-TGR-NLPM-21-05	320,00
		Polyester	2 NC/1NO	Unique Kodlu				
				Kısa	F3S-TGR-NSPM-21-05	390,00		
				Uzun	F3S-TGR-NLPU-21-05	320,00		
				Kısa	F3S-TGR-NSPU-21-05	390,00		
F3S-TGR-S_A/D 	<ul style="list-style-type: none"> Bağımsız kontaklı kapı switchleri Güvenlik rölesine ihtiyaç olmadan gerekli kategoriye destekler 20 adete kadar seri bağlanabilir Tüm güvenlik kontrolörlerimizle uyumludur IP 69K PLe'ye kadar güvenlik kategorisini destekler <p>Belirtilen kodlar 5m kablodur diğer modeller, kablo tipleri ve aksesuarlar için OMRON ile iletişime geçiniz.</p>	Polyester	-	Tek Aktüatörlü	F3S-TGR-SPSA-05	430,00		
				Çift Aktüatörlü	F3S-TGR-SPSD-05	500,00		
		Paslanmaz Çelik	-	Tek Aktüatörlü	F3S-TGR-SMSA-05	530,00		
				Çift Aktüatörlü	F3S-TGR-SMSD-05	590,00		

















Güvenlik Sistemleri

Model	Açıklama	Kontakt Yapısı	Bağlantı	Ürün Kodu	Fiyat (TL)																			
D4NS 	<ul style="list-style-type: none"> • Çok kontaklı yeni nesil güvenlik kapı switch • Kurşun, kadmiyum gibi zararlı maddeleri içermeyen, çevre dostu yapı • M12 konnektörlü modellerde zamandan tasarruf eden montaj yapısı • Standart altın kaplamalı kontaklar sayesinde arttırılmış güvenilirlik • D4DS anahtarlarla kullanılabilir. • EN60947-5-1'e göre direkt açılan kontaklar <p>* İki kablo yuvalı, G1/2, 1/2-14NPT veya Pg13,5 kablo yuvalı ya da M12 konnektörlü modeller için OMRON ile iletişime geçiniz.</p>	1NC/1NO	M20	Yavaş Açan/Kapanan D4NS-4AF	62,20																			
		2NC	M20	D4NS-4BF	62,20																			
		2NC/1NO	M20	D4NS-4CF	72,20																			
		3NC	M20	D4NS-4DF	72,20																			
		2NC	M20	D4NS-8BF	73,30																			
		2NC/1NO	M20	D4NS-8CF	85,50																			
		1NC / 1NO		Yavaş Açan/Kapanan (MBB Kontaktlı) D4NS-4EF	67,80																			
		2NC / 1NO		D4NS-4FF	77,70																			
		<table border="1"> <thead> <tr> <th>Aksesuarlar</th> <th>Açıklama</th> <th>Ürün Kodu</th> <th>Fiyat (TL)</th> </tr> </thead> <tbody> <tr> <td rowspan="4">D4NS Serisi için Anahtarlar</td> <td>Yatay montaj</td> <td>D4DS-K1</td> <td>9,10</td> </tr> <tr> <td>Dikey montaj</td> <td>D4DS-K2</td> <td>9,10</td> </tr> <tr> <td>Yatay ayarlanabilir montaj</td> <td>D4DS-K3</td> <td>32,20</td> </tr> <tr> <td>Yatay/Dikey ayarlanabilir montaj</td> <td>D4DS-K5</td> <td>51,10</td> </tr> </tbody> </table>						Aksesuarlar	Açıklama	Ürün Kodu	Fiyat (TL)	D4NS Serisi için Anahtarlar	Yatay montaj	D4DS-K1	9,10	Dikey montaj	D4DS-K2	9,10	Yatay ayarlanabilir montaj	D4DS-K3	32,20	Yatay/Dikey ayarlanabilir montaj	D4DS-K5	51,10
		Aksesuarlar	Açıklama	Ürün Kodu	Fiyat (TL)																			
D4NS Serisi için Anahtarlar	Yatay montaj	D4DS-K1	9,10																					
	Dikey montaj	D4DS-K2	9,10																					
	Yatay ayarlanabilir montaj	D4DS-K3	32,20																					
	Yatay/Dikey ayarlanabilir montaj	D4DS-K5	51,10																					
D4NL 	<ul style="list-style-type: none"> • Elektromanyetik kilitlemeli güvenlik switchi • 1300N'luk yüksek tutma gücü • Standart ve mikro yüklerle uygulanabilir. • D4DS anahtarlarla kullanılır. • EN60947-5-1'e göre direkt açılan kontaklar • 24VDC solenoid. <p>* G1/2 veya Pg13,5 kablo yuvalı ve diğer modeller için OMRON ile iletişime geçiniz.</p>	1NC / 1NO + 1NC / 1NO	M20	Mekanik Kilitleme/ Solenoid Bırakma D4NL-4AFA-B	450,00																			
		1NC / 1NO + 2NC	M20	D4NL-4BFA-B	456,00																			
		2NC + 1NC / 1NO	M20	D4NL-4CFA-B	444,00																			
		2NC + 2NC	M20	D4NL-4DFA-B	456,00																			
		2NC / 1NO + 1NC / 1NO	M20	D4NL-4EFA-B	469,00																			
		2NC / 1NO + 2NC	M20	D4NL-4FFA-B	470,00																			
		3NC + 1NC / 1NO	M20	D4NL-4GFA-B	470,00																			
		3NC + 2NC	M20	D4NL-4HFA-B	470,00																			
		1NC / 1NO + 1NC / 1NO	M20	Solenoid Kilitleme/ Mekanik Bırakma D4NL-4AFG-B	454,00																			
		1NC / 1NO + 2NC	M20	D4NL-4BFG-B	456,00																			
		2NC + 1NC / 1NO	M20	D4NL-4CFG-B	454,00																			
		2NC + 2NC	M20	D4NL-4DFG-B	456,00																			
		2NC / 1NO + 1NC / 1NO	M20	D4NL-4EFG-B	469,00																			
		2NC / 1NO + 2NC	M20	D4NL-4FFG-B	470,00																			
		3NC + 1NC / 1NO	M20	D4NL-4GFG-B	470,00																			
		3NC + 2NC	M20	D4NL-4HFG-B	470,00																			
		<table border="1"> <thead> <tr> <th>Aksesuarlar</th> <th>Açıklama</th> <th>Ürün Kodu</th> <th>Fiyat (TL)</th> </tr> </thead> <tbody> <tr> <td rowspan="4">D4NL Serisi için Anahtarlar</td> <td>Yatay montaj</td> <td>D4DS-K1</td> <td>9,10</td> </tr> <tr> <td>Dikey montaj</td> <td>D4DS-K2</td> <td>9,10</td> </tr> <tr> <td>Yatay ayarlanabilir montaj</td> <td>D4DS-K3</td> <td>32,20</td> </tr> <tr> <td>Yatay/Dikey ayarlanabilir montaj</td> <td>D4DS-K5</td> <td>51,10</td> </tr> </tbody> </table>						Aksesuarlar	Açıklama	Ürün Kodu	Fiyat (TL)	D4NL Serisi için Anahtarlar	Yatay montaj	D4DS-K1	9,10	Dikey montaj	D4DS-K2	9,10	Yatay ayarlanabilir montaj	D4DS-K3	32,20	Yatay/Dikey ayarlanabilir montaj	D4DS-K5	51,10
		Aksesuarlar	Açıklama	Ürün Kodu	Fiyat (TL)																			
		D4NL Serisi için Anahtarlar	Yatay montaj	D4DS-K1	9,10																			
Dikey montaj	D4DS-K2		9,10																					
Yatay ayarlanabilir montaj	D4DS-K3		32,20																					
Yatay/Dikey ayarlanabilir montaj	D4DS-K5		51,10																					

Güvenlik Sistemleri





Model	Açıklama	Kontak Yapısı	Bağlantı	Ürün Kodu	Fiyat (TL)		
D4GS-N 	<ul style="list-style-type: none"> • IP67 koruma sınıfına sahip ince güvenlik switchi • Üç terminalli kontak yapısı • Ters çevrilebilir dizayn sayesinde ön ya da arkadan montaj mümkün • Lastikli çalışma anahtarı vibrasyonlara karşı dayanıklılık sağlar • Yavaş açan / yavaş kapayan kontaklar <p>* 3m ve 5m kablo uzunluğuna sahip modeller için OMRON ile iletişime geçiniz.</p>	1NC/1NO	1m kablo	Yatay D4GS-N1R	170,00		
		2NC	1m kablo	D4GS-N2R	175,00		
		2NC/1NO	1m kablo	D4GS-N3R	189,00		
		3NC	1m kablo	D4GS-N4R	189,00		
		1NC/1NO	1m kablo	Dikey D4GS-N1T	175,00		
		2NC	1m kablo	D4GS-N2T	175,00		
		2NC/1NO	1m kablo	D4GS-N3T	189,00		
		3NC	1m kablo	D4GS-N4T	189,00		
		Aksesuarlar					
		D4GS-N Serisi için Anahtarlar	Yatay montaj			D4GS-NK1	22,20
Dikey montaj				D4GS-NK2	23,40		
Dikey ayarlanabilir montaj				D4GS-NK4	58,90		
D4SL-N 	<ul style="list-style-type: none"> • İnce yapılı elektromanyetik kilitlemeli güvenlik switchi • 1300N'luk yüksek tutma gücü • 4,5 ve 6 kontak modeli • EN60947-5-1'e göre direkt açılan kontaklar • 24VDC solenoid. • Çıkan kafa olmadan dönen anahtar yerleştirme noktası. <p>• Sonu N ile biten kodlar konnektör bağlantılıdır.</p> <p>* G1/2, 1/2-14NPT kablo yuvalı modeller için OMRON ile iletişime geçiniz.</p> <p>* Farklı kontak modelleri için OMRON ile iletişime geçiniz.</p>	2NC / 1NO + 2NC / 1NO	M20	Mekanik Kilitleme/ Solenoid Bırakma D4SL-N4NFA-DN	400,00		
		2NC / 1NO + 2NC	M20	D4SL-N4FFA-DN	400,00		
		1NC / 1NO + 1NC / 1NO	M20	D4SL-N4AFA-N	528,00		
		2NC / 1NO + 2NC / 1NO	M20	D4SL-N4NFA-D	536,00		
		2NC / 1NO + 2NC	M20	D4SL-N4FFA-D	422,00		
		1NC / 1NO + 1NC / 1NO	M20	D4SL-N4AFA	489,00		
				Solenoid Kilitleme/ Mekanik Bırakma			
		2NC / 1NO + 2NC / 1NO	M20	D4SL-N4NFG-DN	400,00		
		2NC / 1NO + 2NC	M20	D4SL-N4FFG-DN	400,00		
		1NC / 1NO + 1NC / 1NO	M20	D4SL-N4AFG-N	494,00		
		2NC / 1NO + 2NC / 1NO	M20	D4SL-N4NFG-D	422,00		
		2NC / 1NO + 2NC	M20	D4SL-N4FFG-D	422,00		
		1NC / 1NO + 1NC / 1NO	M20	D4SL-N4AFG	511,00		
		Aksesuarlar					
D4SL-N Serisi için Anahtarlar	Yatay montaj			D4SL-NK1	17,80		
	Yatay montaj (kısa)			D4SL-NK1S	17,80		
	Dikey montaj			D4SL-NK2	18,40		
	Yatay ayarlanabilir montaj			D4SL-NK3	55,50		
Konnektörlü Kablo Modelleri	1m			D4SL-CN1	55,50		
	3m			D4SL-CN3	106,00		
	5m			D4SL-CN5	171,00		

Güvenlik Sistemleri



Model	Açıklama	Kol Yapısı	Bağlantı	Ürün Kodu	Fiyat (TL)		
D4B-N 	<ul style="list-style-type: none"> Doğrudan açılma mekanizması Sağlam metal muhafaza ve uzatılmış mekanik anahtarlama kullanım ömrü Doğrudan kablo bağlantıları için terminal blok. 	Plastik makaralı kol 	M20	D4B-4111N	103,00		
		Paslanmaz çelik makaralı kol 	M20	D4B-4115N	140,00		
		Üstten basmalı 	M20	D4B-4170N	105,00		
		Üstten basmalı makaralı 	M20	D4B-4171N	107,00		
		Ayarlanabilir makaralı kol 	M20	D4B-4116N	99,10		
		Ayarlanabilir çubuk kol 	M20	D4B-4117N	121,00		
D4F 	<ul style="list-style-type: none"> Minyatür boyutlu güvenlik switchi IP67 koruma Yavaş açan / yavaş kapayan kontaklar <p>Belirtilen kodlar 1NC/1NO kontak yapısına sahiptir.</p> <p>Diğer kontak seçenekleri ve 3m ve 5m kablo uzunluğuna sahip modeller için Omron ile iletişime geçiniz.</p>	Plastik makaralı kol 	1m kablo	Yatay D4F-120-1R	215,00		
			1m kablo	Dikey D4F-120-1D	267,00		
		Üstten basmalı metal makaralı 	1m kablo	Yatay D4F-102-1R	211,00		
			1m kablo	Dikey D4F-102-1D	267,00		
		D4N 	<ul style="list-style-type: none"> Güvenlik limit switchler, uluslararası standartlara uyumlu tam bir güvenlik sağlar. Ürün yelpazesi, 1NC/1NO, ve 2NC kontak modellere ek olarak, 2NC/1NO ve 3NC'li üç kontak modeli de içerir. Slow Action, Snap Action ve MMB kontaklı modeller mevcuttur. İşten tasarruf ve basit kullanım sağlayan M12-konnektör modelleri mevcuttur. Standartlaştırılmış altın kaplama kontaklar, yüksek kontak güvenilirliği sağlar. Hem standart yüklerle hem de mikro yüklerle kullanılabilir. EN115 ve EN81-1'e uyumludur. <p>Diğer kol yapısına sahip, yavaş ve MBB kontaklı, üç kontaklı, iki kablo yuvalı ve konnektörlü modellerle ilgili OMRON ile iletişime geçiniz.</p>	Plastik makaralı kol 	M20	Hızlı açıp kapayan modeller D4N-4120	37,80
					M20	Yavaş açıp kapayan modeller D4N-4A20	44,70
Üstten basmalı 	M20			Hızlı açıp kapayan modeller D4N-4131	29,80		
	M20			Yavaş açıp kapayan modeller D4N-4A31	32,10		
Üstten basmalı makaralı 	M20			Hızlı açıp kapayan modeller D4N-4132	33,20		
	M20			Yavaş açıp kapayan modeller D4N-4A32	33,20		
Tek yönlü yatay makaralı kol 	M20			Hızlı açıp kapayan modeller D4N-4162	33,20		
	M20			Yavaş açıp kapayan modeller D4N-4A62	37,80		
Ayarlanabilir makaralı kol 	M20			Hızlı açıp kapayan modeller D4N-412G	45,80		
	M20			Yavaş açıp kapayan modeller D4N-4A2G	47,00		
Ayarlanabilir makaralı kol 	M20	Hızlı açıp kapayan modeller D4N-412H	65,30				
	M20	Yavaş açıp kapayan modeller D4N-4A2H	61,90				

Hareket Kontrol Cihazları

Çoklu eksen hareket kontrol cihazları

				
Model	NJ Sysmac	TrajeXia	CJ1W-NC_8	CJ1W-MCH72
	Eksiksiz ve dayanıklı makina otomasyonu kontrolörü	EtherCat ve MECHATROLINK-II hareket kontrol bus'u ve geleneksel arayüzler ile esnek ileri seviyeli hareket kontrol konsepti	EtherCat ile ileri seviyeli hareket kontrolörü	MECHATROLINK-II hareket ağı ile ileri seviyeli hareket kontrolörü
Eksen kontrol metodu	EtherCat hareket ağı	EtherCat ve MECHATROLINK-II hareket bus'u, analog çıkış ve puls çıkışı	EtherCat ve hareket bus'u	MECHATROLINK-II
Eksen sayısı	4, 8, 16, 32, 64	2, 5, 4, 16, 64 servo + 8 invertör ve I/O	2, 16 eksen, invertör, I/O	30 gerçek, 1 Sanal 1 enkoder
Uygulanabilir servo sürücü	Accurax G5	Accurax G5 Junma	Accurax G5	Accurax G5, Junma
Uygulama	Pozisyon kaydı, lineer, dairesel ve spiral (helizon) interpolasyon. Elektronik kamlar ve dişli kutular	İleri seviyeli hareket, elektronik kam, elektronik dişli, faz kaydırma, ELS ve registration içerir	İleri seviyeli hareket, elektronik kam, ELS, faz kaydırma, kayıt	İleri seviyeli hareket kontrol, elektronik kam, senkronizasyon, pozisyon kaydı.
Servo kontrol modu	Pozisyon, hız ve tork	Pozisyon, hız ve tork	Pozisyon, hız ve tork	Pozisyon, hız ve tork
PLC serisi	Tek başına makine otomasyonu kontrolörü EtherCAT bağlantılığı	Tek başına hareket çözümü Ethernet, CanOpen PROFIBUS-DP ve DeviceNet bağlantılığı	CJ1 PLC'ler	CJ1 PLC'ler

Çoklu eksen hareket kontrol cihazları

		
Model	C_1W-NC71	C_1W-NC
	MECHATROLINK-II hareket ağı ile noktadan noktaya pozisyonlandırma kontrolörü	Noktadan noktaya pozisyon kontrolü
Eksen kontrol metodu	MECHATROLINK-II hareket bus'u	Puls çıkışı
Eksen sayısı	16 gerçek	1, 2, 4
Uygulanabilir servo sürücü	Accurax G5 Junma	SmartStep2, Accurax G5
Uygulama	Basit PTP'den çok eksenli PTP koordine sistemlerine kadar.	Noktadan noktaya uygulamalar
Servo kontrol modu	Pozisyon, hız ve tork	Lineer interpolasyon ile açık çevrim pozisyonlama
PLC serisi	CJ1 ve CS1 PLC'ler	CJ1 ve CS1 PLC'ler

Hareket Kontrol Cihazları

Model	Açıklama	Veri Hafızası	Program Hafızası	Delta Robot Sayısı	Eksen Sayısı	Ürün Kodu	Fiyat (TL)	
SYSMAC NJ Makine Kontrolörü 	<p>Sağlam ve bütünlük makine kontrolü</p> <ul style="list-style-type: none"> • 64 eksene kadar hareket kontrolü ve lojik kontrol bir arada • Dahili EtherCat ve EtherNet / IP portu • Standart IEC 61131-3 programlama • Hareket kontrolü için PLCOpen fonksiyon blokları • Lineer, dairesel, helisel interpolasyon ve E-Cam, E-Gear v.b. kompleks hareket kontrol işlemleri • EtherCat ile senkron PLC ve hareket kontrol taskları • Birçok CJ ek modülünü destekler • FTP, BootP, SNMP gibi özel haberleşme protokolleri ve soket haberleşme imkanı • Yeni nesil intel Atom CPU Sysmac NJ 	2.5MB	3MB	-	0	NJ101-9000	5.060,00	
		2.5MB	3MB	-	2	NJ101-1000	5.940,00	
		2.5MB	5MB	-	4	NJ301-1100	7.040,00	
		2.5MB	5MB	-	8	NJ301-1200	8.470,00	
		6MB	20MB	-	16	NJ501-1300	10.100,00	
		6MB	20MB	-	32	NJ501-1400	11.000,00	
		6MB	20MB	-	64	NJ501-1500	13.200,00	
		SQL Serverlı NJ Kontrolörü						
		6MB	20MB	-	16	NJ501-1320	12.100,00	
		6MB	20MB	-	32	NJ501-1420	13.200,00	
		6MB	20MB	-	64	NJ501-1520	14.900,00	
		Robot Fonksiyonlu NJ Kontrolörü						
		6MB	20MB	1	16	NJ501-4310	11.600,00	
		6MB	20MB	8	16	NJ501-4300	13.200,00	
		6MB	20MB	8	32	NJ501-4400	14.300,00	
6MB	20MB	8	64	NJ501-4500	16.500,00			
Besleme								
Sysmac NJ Güç Kaynağı								
100-240VAC						NJ-PA3001	755,00	
24VDC						NJ-PD3001	759,00	
SYSMAC Aksesuarları		Besleme			Port	Ethercat Bağlantı Ünitesi		
		24VDC			3	GX-JC03	621,00	
		24VDC			6	GX-JC06	1.140,00	
		Özellik			Besleme	Port	Ethernet Switch	
		24VDC			3	W4S1-03B	628,00	
		24VDC			5	W4S1-05B	998,00	
		Hata algılamalı			24VDC	5	W4S1-05C	1.190,00
		Özellik			Besleme	Anten	Kablosuz Ethernet Haberleşme	
		Master			24VDC	Kalem	WE70-AP-EU	6.690,00
		Slave			24VDC	Kalem	WE70-CL-EU	4.070,00
Opsiyonel uzatma için 2 anten (1set),						WE70-AT001H	691,00	
Anten uzatma kablosu (5mt)						WE70-CA05M	1.310,00	

Hareket Kontrol Cihazları



Model	Açıklama	Encoder Eksen+ Sanal Eksen Sayısı	ML-II Eksen Sayısı	Ürün Kodu	Fiyat (TL)
Trajexia-PLC	Trajexia-PLC Hareket Kontrol Ünitesi <ul style="list-style-type: none"> CJ serisi PLC'ler üzerinde çalışan ileri seviyeli hareket kontrolörü 30 eksene kadar ileri seviyeli hareket koordinasyonu Her eksen karmaşık interpolasyon hareketleri, e-CAM, e-GEAR yapabilir. ML-II haberleşme desteği Sanal eksen ile gerçek eksen sayısı ortak * Aksesuarlar ve diğer ilgili ürünler için Trajexia bölümüne bakınız.	1+32 max	30	CJ1W-MCH72	7.730,00
		1+32 max	4	CJ1W-MC472	5.470,00
NC Mechatrolink-II	NC Mechatrolink-II Pozisyon Kontrol Ünitesi <ul style="list-style-type: none"> Mechatrolink-II haberleşme desteği Pozisyon, hız ve tork kontrolünü destekler Lineer interpolasyon Ladder fonksiyon blokları, PLC Open fonksiyonlarını destekler CJ serisi PLC'ler üzerinde çalışır * Aksesuarlar ve diğer ilgili ürünler için Trajexia bölümüne bakınız.	Eksen Sayısı			
		2		CJ1W-NC271	3.580,00
		16		CJ1W-NCF71	7.180,00
NC EtherCat	NC EtherCat Kontrol Ünitesi <ul style="list-style-type: none"> EtherCat haberleşme desteği Dairesel ve lineer interpolasyon Ladder fonksiyon blokları, PLC Open fonksiyonlarını destekler CJ serisi PLC'ler üzerinde çalışır * Yalnızca servo bağlanabilen modeller (NC_1) * Servo, Invertor ve G/Ç bağlanabilen modeller (NC_2) 	Eksen Sayısı			
		2		CJ1W-NC281	4.260,00
		4		CJ1W-NC481	5.950,00
		8		CJ1W-NC881	7.350,00
		16		CJ1W-NCF81	7.800,00
		4		CJ1W-NC482	6.200,00
		8		CJ1W-NC882	7.390,00
16		CJ1W-NCF82	8.470,00		
NC PULS KONTROL	NC Puls Kontrol Ünitesi <ul style="list-style-type: none"> 1, 2 veya 4 eksenli pozisyon kontrolü Ladder fonksiyon blokları, PLC Open fonksiyonlarını destekler Lineer interpolasyon CJ serisi PLC'ler üzerinde çalışır 	Çıkış Tipi	Eksen Sayısı		
		Açık-Kollektor	1	CJ1W-NC113	2.880,00
		Açık-Kollektor	2	CJ1W-NC213	4.130,00
		Açık-Kollektor	4	CJ1W-NC413	6.180,00
		Line-Driver	1	CJ1W-NC133	2.050,00
		Line-Driver	2	CJ1W-NC233	4.180,00
Line-Driver	4	CJ1W-NC433	5.300,00		

Hareket Kontrol Cihazları

Servo Sürücüler

			
	SmartStep 2	G Serisi	Accurax G5 Serisi
Servo Sürücü	Sürücü basitliğinde son nokta	Hareket kontrol için ideal kompakt servo ailesi	Hassas hareket kontrolü için tasarlandı
230 tek faz	50 W - 750 W	100 W - 1,500 W	100 W - 1500 W
400 V üç faz	-	-	600 W - 15 kW
Uygulanabilecek motor	G Serisi servo motorlar	G Serisi servo motorlar	Accurax G5 serisi servo motorlar
Pozisyon kontrolü	Dahili puls girişi ile	Pulse girişi, Mechatrolink II	Pulse girişi, Mechatrolink II, EtherCat
Hız kontrolü	-	Analog giriş, Mechatrolink II	Analog giriş, Mechatrolink II, EtherCat
Tork kontrolü	-	Analog giriş, Mechatrolink II	Analog giriş, Mechatrolink II, EtherCat

Döner Servo Motorlar

		
	G Serisi	Accurax G5 Serisi
Servo Motor	Tüm uygulamalarınız için kompakt servo motor	Hassas hareket kontrolü için yüksek çözünürlüklü servo motorlar
Nominal hız	1000 rpm, 2000 rpm, 3000 rpm	1000 rpm, 1500 rpm, 2000 rpm, 3000 rpm
Maks. hız	2000 rpm, 3000 rpm, 5000 rpm	2000 rpm, 3000 rpm, 5000/6000 rpm
Nominal tork	0.16 Nm - 8.62 Nm	0.16 Nm - 95,5 Nm
Güç	50 W - 1500 kW	50 W - 15 kW
Uygulanabilen sürücüler	G Serisi ve SmartStep 2	Accurax G5 Serisi
Enkoder çözünürlüğü	10000 pulse/tur - incremental, 17 bit absolute	20bit-incremental ve 17 bit absolute
Koruma sınıfı	IP65 (şaft açıklığı ve kablo uçları hariç)	IP67 (şaft açıklığı ve kablo uçları hariç)

AC Servo Sürücü ve Motorlar

Model	Açıklama	Güç (kW)	Akım (A)	Ürün Kodu	Fiyat (TL)
SmartStep 2 	<ul style="list-style-type: none"> Puls girişli servo sürücü (500 KHz, 750 W için 2 MHz) Elektronik redüksiyon, dört sabit hız ve farklı puls şekilleri kullanabilme Pozisyon kontrol Auto-tuning ve kolay ayarlar 230VAC besleme gerilimi Titreşim ve rezonans bastırma için adaptif filtreler Pozisyon geri besleme çıkışı <p>* Uyumlu motor modelleri için 200 V G serisi servo motor bölümüne bakınız.</p>	100	1.0	R7D-BP01H	2.230,00
		200	1.6	R7D-BP02HH	2.280,00
		400	2.5	R7D-BP04H	2.370,00
		750	4.0	R88D-GP08H	3.150,00
SmartStep 2 Güç ve Encoder Kabloları	<ul style="list-style-type: none"> Besleme giriş kablosu (100-400W) SmartStep 2 için güç kabloları (100-400W) SmartStep 2 için güç kabloları (750W) SmartStep 2 için enkoder kabloları 	Kablo Uzunluğu			
		2 m	R7A-CLB002S2	87,20	
		1.5m	R7A-CAB001-5SR-E	138,00	
		3m	R7A-CAB003SR-E	157,00	
		5m	R7A-CAB005SR-E	180,00	
		10m	R7A-CAB010SR-E	241,00	
		15m	R7A-CAB015SR-E	300,00	
		20m	R7A-CAB020SR-E	361,00	
		1.5m	R88A-CAGA001-5SR-E	131,00	
		3m	R88A-CAGA003SR-E	149,00	
		5m	R88A-CAGA005SR-E	174,00	
		10m	R88A-CAGA010SR-E	234,00	
		15m	R88A-CAGA015SR-E	294,00	
		20m	R88A-CAGA020SR-E	353,00	
		1.5m	R88A-CRGB001-5CR-E	268,00	
3m	R88A-CRGB003CR-E	300,00			
5m	R88A-CRGB005CR-E	342,00			
10m	R88A-CRGB010CR-E	449,00			
15m	R88A-CRGB015CR-E	555,00			
20m	R88A-CRGB020CR-E	662,00			

SmartStep 2 Servo Motor

SmartStep 2 Servo Sürücü

Kişisel bilgisayar yazılımı: CX-One

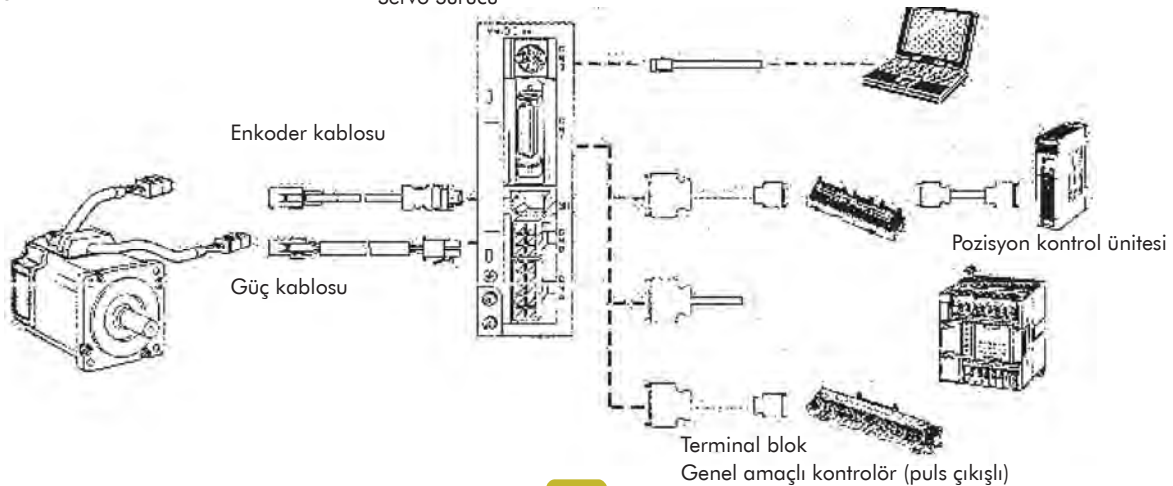

AC Servo Sürücü ve Motorlar

Model	Açıklama	Kablo Uzunluğu	Ürün Kodu	Fiyat (TL)		
SmartStep 2 Fren Kabloları	• SmartStep 2 için fren kabloları	1.5m	R88A-CAGA001-5BR-E	126,00		
		3m	R88A-CAGA003BR-E	140,00		
		5m	R88A-CAGA005BR-E	159,00		
		10m	R88A-CAGA010BR-E	205,00		
		15m	R88A-CAGA015BR-E	251,00		
		20m	R88A-CAGA020BR-E	297,00		
SmartStep 2 Kontrol Kabloları	• 100-400W için kontrol kabloları Bağlanabilir Üniteler	Bağlanabilir Üniteler				
		Kontrol kablosu (1 eksen, line driver çıkış)	CJ1W-NC234	1m	XW2Z-100J-G12	328,00
			CJ1W-NC434	5m	XW2Z-500J-G12	467,00
				10m	XW2Z-10MJ-G12	630,00
		Kontrol kablosu (1 eksen, open collector çıkış)	CJ1W-NC214	1m	XW2Z-100J-G16	333,00
			CJ1W-NC414	3m	XW2Z-300J-G16	398,00
		Kontrol kablosu (2 eksen, line driver çıkış)	CJ1W-NC234	1m	XW2Z-100J-G4	630,00
			CJ1W-NC434	5m	XW2Z-500J-G4	917,00
				10m	XW2Z-10MJ-G4	1.250,00
		Kontrol kablosu (2 eksen, open collector çıkış)	CJ1W-NC214	1m	XW2Z-100J-G8	726,00
			CJ1W-NC414	3m	XW2Z-300J-G8	775,00
		Harici sinyaller için terminal blok kablosu	CJ1W-NC234	0.5m	XW2Z-C50X	156,00
			CJ1W-NC434	1m	XW2Z-100X	176,00
			CJ1W-NC214	2m	XW2Z-200X	197,00
			CJ1W-NC414	3m	XW2Z-300X	268,00
				5m	XW2Z-500X	332,00
				10m	XW2Z-010X	550,00
		Harici sinyaller için terminal blok (M3 vida, düz pabuç)			XW2B-20G4	177,00
		Harici sinyaller için terminal blok (M3,5 vida çatal, halka pabuç)			XW2B-20G5	158,00
		Servo röle ünitesi-servo sürücü arası kablo	CS1W-NC1□3, CJ1W-NC1□3, C200HW-NC113, CS1W-NC2□3/4□3 CJ1W-NC2□3/4□3, C200HW-NC213/413 CQM1H-PLB21	1m	XW2Z-100J-B29	536,00
				2m	XW2Z-200J-B29	562,00
Servo röle ünitesi	CJ1W-NC1□3, CJ1W-NC1□3 veya C200HW-NC113, CJ1W-NC2□3/4□3 CJ1W-NC2□3/4□3, veya C200HW-NC213/413 CQM1H-PLB21		XW2B-20J6-1B (1 eksen)	337,00		
			XW2B-40J6-2B (2 eksen)	453,00		
			XW2B-20J6-3B (1 eksen)	642,00		
			XW2B-20J6-8A (1 eksen)	444,00		
			XW2B-40J6-9A (2 eksen)	526,00		

AC Servo Sürücü ve Motorlar

Model	Açıklama	Bağlanabilir Üniteler	Kablo Uzunluğu	Ürün Kodu	Fiyat (TL)
SmartStep 2 Kontrol Kabloları	<ul style="list-style-type: none"> • 100-400 W için kontrol kabloları Pozisyon kontrol ünitesi bağlantı kablosu	CJ1W-NC133	0.5 m	XW2Z-050J-A18	367,00
			1 m	XW2Z-100J-A18	400,00
		CJ1W-NC233/433	0.5 m	XW2Z-050J-A19	443,00
			1 m	XW2Z-100J-A19	456,00
		CJ1W-NC133	0.5 m	XW2Z-050J-A10	367,00
			1 m	XW2Z-100J-A10	418,00
		CJ1W-NC233-433	0.5 m	XW2Z-050J-A11	457,00
			1 m	XW2Z-100J-A11	508,00
		CJ1W-NC113	0.5 m	XW2Z-050J-A14	341,00
			1 m	XW2Z-100J-A14	355,00
		CJ1W-NC213/413	0.5 m	XW2Z-050J-A15	509,00
			1 m	XW2Z-100J-A15	548,00
		CS1W-NC13	0.5 m	XW2Z-050J-A6	359,00
		C200HW-NC113	1 m	XW2Z-100J-A6	386,00
		CS1W-NC213/413	0.5 m	XW2Z-050J-A7	422,00
		C200HW-NC213/413	1 m	XW2Z-100J-A7	449,00
		CJ1M-CPU21/22/23	0.5 m	XW2Z-050J-A33	358,00
			1 m	XW2Z-100J-A33	382,00
CQM1H-PLB21	0.5 m	XW2Z-050J-A3	218,00		
CQM1-CPU43-V1	1 m	XW2Z-100J-A3	235,00		
Genel amaçlı kontrol kablosu		1 m	R7A-CPB001S	319,00	
		2 m	R7A-CPB002S	500,00	
Genel amaçlı terminal blok kablosu		1 m	XW2Z-100J-B24	641,00	
		2 m	XW2Z-200J-B24	718,00	
Genel amaçlı terminal blok (M3 vida, düz pabuç)			XW2B-50G4	258,00	
Genel amaçlı terminal blok (M3,5 vida, çatal, halka pabuç)			XW2B-50G5	301,00	
Genel amaçlı terminal blok (M3 vida, çatal, halka pabuç)			XW2D-50G6	163,00	
SmartStep 2 Aksesuarlar	Kişisel bilgisayar bağlantı kablosu		2 m	R88A-CCG002P2	441,00
	R7D-BP01H/02HH/04HH için giriş filtreleri 4A, 1 Faz 230VAC			R7A-FIB104-RE	157,00
	Ana güç konnektörü (CNA)			R7A-CNB01P	29,10
	Servomotor konnektörü (CNB)			R7A-CNB01A	32,70
	Kontrol G/Ç konnektörü (CN1)			R88A-CNW01C	114,00
	Enkoder konnektörü (CN2)			R88A-CNW01R	141,00
	Enkoder kablosu için servomotor konnektörü			R88A-CNG02R	49,70
	Güç kablosu için servomotor konnektörü			R88A-CNG01A	41,20
	Fren kablosu için konnektör			R88A-CNG01B	26,70
	Harici frenleme dirençleri				
	80W, 50Ω			R88A-RR08050S	214,00
	80W, 100Ω			R88A-RR080100S	214,00
22 W 7			R88A-RR22047S1	248,00	
Harici frenleme direnci bağlantı kablosu (2 metre)			R7A-CLB002RG	63,00	
Parametre kopyalama ünitesi (kablo ile birlikte)			R88A-PR02G	1.290,00	

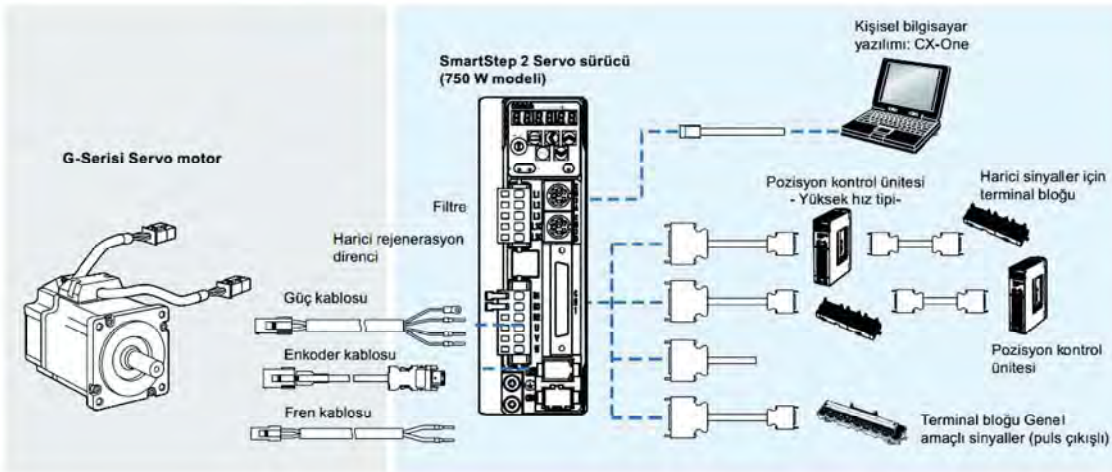



AC Servo Sürücü ve Motorlar

Model	Açıklama	Bağlanabilir Üniteler	Kablo Uzunluğu	Ürün Kodu	Fiyat (TL)
SmartStep 2 Kontrol Kabloları	• 750W için kontrol kabloları		1 m	XW2Z-100J-G9	385,00
		CJ1W-NC234	5 m	XW2Z-500J-G9	534,00
		CJ1W-NC434	10 m	XW2Z-10MJ-G9	726,00
	Kontrol kablosu (1 eksen, line driver çıkışı)	CJ1W-NC214	1 m	XW2Z-100J-G13	385,00
		CJ1W-NC414	3 m	XW2Z-300J-G13	467,00
	Kontrol kablosu (2 eksen, line driver çıkışı)	CJ1W-NC234	1 m	XW2Z-100J-G1	753,00
		CJ1W-NC434	5 m	XW2Z-500J-G1	1.060,00
		CJ1W-NC434	10 m	XW2Z-10MJ-G1	1.430,00
	Kontrol kablosu (2 eksen, open collector çıkışı)	CJ1W-NC234	1 m	XW2Z-100J-G5	753,00
		CJ1W-NC434	3 m	XW2Z-300J-G5	904,00
	Harici sinyaller için terminal blok kablosu	CJ1W-NC234	0,5 m	XW2Z-C50X	156,00
		CJ1W-NC434	1 m	XW2Z-100X	176,00
		CJ1W-NC214	2 m	XW2Z-200X	197,00
		CJ1W-NC414	3 m	XW2Z-300X	268,00
			5 m	XW2Z-500X	332,00
			10 m	XW2Z-010X	550,00
	Harici sinyaller için terminal blok M3 vida, düz pabuç M3,5 vida, çatal, halka pabuç M3 vida, çatal, halka pabuç		-	XW2B-20G4	177,00
			-	XW2B-20G5	158,00
			-	XW2D-20G6	117,00
	Servo röle ünitesi-sürücü arası kablo	CS1W-NC1□3, CJ1W-NC1□3, C200HW-NC113/213/413 CJ1W-NC2□3, 4□3, CJ1W-NC2□3, 4□3, CQM1H-PLB21	1 m	XW2Z-100J-B25	431,00
			2 m	XW2Z-200J-B25	470,00
		CJ1M-CPU21/22/23	1 m	XW2Z-100J-B31	431,00
			2 m	XW2Z-200J-B31	470,00
Servo röle ünitesi	CS1W-NC1□3, CJ1W-NC1□3, C200HW-NC113	-	XW2B-20J6-1B (1 eksen)	337,00	
	CS1W-NC2□3, 4□3, CJ1W-NC2□3, 4□3, C200HW-NC213/413	-	XW2B-40J6-2B (2 eksen)	453,00	
	CQM1H-PLB21	-	XW2B-20J6-3B (1 eksen)	642,00	
	CJ1M-CPU21/22/23	-	XW2B-20J6-8A (1 eksen)	444,00	
			XW2B-40J6-9A (2 eksen)	526,00	

AC Servo Sürücü ve Motorlar

Model	Açıklama	Bağlanabilir Üniteler	Kablo Uzunluğu	Ürün Kodu	Fiyat (TL)		
SmartStep 2 Kontrol Kabloları	• 750W için kontrol kabloları Pozisyon kontrol ünitesi bağlantı kablosu	CQM1H-PLB21	0.5 m 1 m	XW2Z-050J-A3 XW2Z-100J-A3	218,00 235,00		
		CS1W-NC113, C200HW-NC113	0.5 m 1 m	XW2Z-050J-A6 XW2Z-100J-A6	359,00 386,00		
		CS1W-NC213/413 C200HW-NC213/413	0.5 m 1 m	XW2Z-050J-A7 XW2Z-100J-A7	422,00 449,00		
		CS1W-NC133	0.5 m 1 m	XW2Z-050J-A10 XW2Z-100J-A10	367,00 418,00		
		CS1W-NC233/433	0.5 m 1 m	XW2Z-050J-A11 XW2Z-100J-A11	457,00 508,00		
		CJ1W-NC133	0.5 m 1 m	XW2Z-050J-A14 XW2Z-100J-A14	341,00 355,00		
		CJ1W-NC213/413	0.5 m 1 m	XW2Z-050J-A15 XW2Z-100J-A15	509,00 548,00		
		CJ1W-NC133	0.5 m 1 m	XW2Z-050J-A18 XW2Z-100J-A18	367,00 400,00		
		CJ1W-NC233/433	0.5 m 1 m	XW2Z-050J-A19 XW2Z-100J-A19	443,00 456,00		
		CJ1M-CPU21/22/23	0.5 m 1 m	XW2Z-050J-A33 XW2Z-100J-A33	358,00 382,00		
		Genel amaçlı kontrol kablosu	1 m 2 m	R88A-CPG001S R88A-CPG002S	432,00 499,00		
		Genel amaçlı terminal blok kablosu	1 m 2 m	XW2Z-100J-B24 XW2Z-200J-B24	641,00 718,00		
		Genel amaçlı terminal blok (M3 (vida, düz pabuç)	-	XW2B-50G4	258,00		
		Genel amaçlı terminal blok (M3,5 vida, çatal, halka pabuç)	-	XW2B-50G5	301,00		
		Genel amaçlı terminal blok (M3 vida, çatal/halka pabuç)	-	XW2D-50G6	163,00		
		SmartStep 2 Aksesuarlar	Kişisel bilgisayar bağlantı kablosu		2m	R88A-CCG002P2	441,00
			Giriş filtresi 6,6A, 1faz 250VAC			R88A-FIK107-RE	176,00
			Kontrol G/4 konnektör kiti (CN1)			R88A-CNU11C	137,00
Güç kablosu için servo motor konnektörü				R88A-CNG01A	41,20		
Enkoder konnektörü (CN2)				R88A-CNW01R	141,00		
Enkoder kablosu için servo motor konnektörü				R88A-CNG02R	49,70		
Harici frenleme dirençleri				R88A-RR08050S	214,00		
50Ω, 80W				R88A-RR080100S	214,00		
100Ω, 80W				R88A-RR22047S	248,00		
47Ω, 220W				R88A-RR50020S	813,00		
20Ω, 500W							

AC Servo Sürücü ve Motorlar

Model	Açıklama	Güç	Akım (A)	Ürün Kodu	Fiyat (TL)
G Serisi Servo Sürücüler 	<ul style="list-style-type: none"> Dahili Mechatrolink-II / analog- pulse arayüzü Tek faz 250-230VAC besleme Kompakt boyutlar 1kHz'lik yüksek cevap frekansı Auto Tuning Titreşim bastırma Pozisyon, hız ve tork kontrolü Hızlı ve kararlı pozisyonlama 	Analog Pulse			
		100W	1,16	R88D-GT01H	3.200,00
		200W	1,60	R88D-GT02H	3.410,00
		400W	2,70	R88D-GT04H	3.200,00
		750W	4,00	R88D-GT08H	3.660,00
		Mechatrolink - II			
		100W	1,16	R88D-GN01H-ML2	3.360,00
		200W	1,60	R88D-GN02H-ML2	3.450,00
		400W	2,70	R88D-GN04H-ML2	3.500,00
		750W	4,00	R88D-GN08H-ML2	4.300,00
G Serisi Servo Motorlar 	<ul style="list-style-type: none"> %300 tepe torku Incremental enkoder (10000 puls) IP 65 koruma sınıfı 24 VDC fren bobini (frenli motorlar için) SmartStep 2 ile uyumlu 	Tork (Nm)			
		3000 rpm, Frensiz			
		50W	0,16	R88M-G05030H-S2	899,00
		100W	0,32	R88M-G10030H-S2	950,00
		200W	0,64	R88M-G20030H-S2	1.350,00
		400W	1,3	R88M-G40030H-S2	1.460,00
		750W	2,4	R88M-G75030H-S2	2.010,00
		3000 rpm, Frenli			
		50W	0,16	R88M-G05030H-BS2	1.330,00
		100W	0,32	R88M-G10030H-BS2	1.520,00
200W	0,64	R88M-G20030H-BS2	1.730,00		
400W	1,3	R88M-G40030H-BS2	2.130,00		
750W	2,4	R88M-G75030H-BS2	2.760,00		
<ul style="list-style-type: none"> %300 tepe torku Incremental / absolute enkoder (17 bit) IP64 koruma sınıfı 24 VDC fren bobini (frenli modeller için) <p>* Absolute enkoder olarak kullanmak için absolute enkoder kablosu ve absolute enkoder yedekleme pili kullanılmalıdır.</p>	3000 rpm, Frensiz				
	50W	0,16	R88M-G05030T-S2	2.620,00	
	100W	0,32	R88M-G10030T-S2	1.750,00	
	200W	0,64	R88M-G20030T-S2	2.840,00	
	400W	1,3	R88M-G40030T-S2	3.200,00	
	750W	2,4	R88M-G75030T-S2	3.770,00	
	3000 rpm, Frenli				
	50W	0,16	R88M-G05030T-BS2	1.830,00	
	100W	0,32	R88M-G10030T-BS2	3.530,00	
	200W	0,64	R88M-G20030T-BS2	3.910,00	
400W	1,3	R88M-G40030T-BS2	4.320,00		
750W	2,4	R88M-G75030T-BS2	4.960,00		
<p>* Fiyat için OMRON ile iletişime geçiniz.</p> <p>Not: 1kW ve 1.5kW'lık Servo sürücü ve motor için OMRON ile iletişime geçiniz.</p>					

AC Servo Sürücü ve Motorlar

Model	Açıklama	Uzunluk	Ürün Kodu	Fiyat (TL)
G Serisi Sürücüler için Güç Kabloları	200V, 50-750W frensiz servo motorlar için			
	R88M-G (50/100/200/400/750) 30□	1,5m	R88A-CAGA001-5SR-E	131,00
	R88M-GP (100/200/400) 30□	3m	R88A-CAGA003SR-E	149,00
		5m	R88A-CAGA005SR-E	174,00
		10m	R88A-CAGA010SR-E	234,00
		15m	R88A-CAGA015SR-E	294,00
		20m	R88A-CAGA020SR-E	353,00
G Serisi Motorlar için Fren Kabloları	200V, 50-750W frenli servo motorlar için			
	R88M-G (50/100/200/400/750) 30□-BS2	1,5m	R88A-CAGA001-5BR-E	126,00
	R88M-GP (100/200/400) 30□-BS2	3m	R88A-CAGA003BR-E	140,00
		5m	R88A-CAGA005BR-E	159,00
		10m	R88A-CAGA010BR-E	205,00
		15m	R88A-CAGA015BR-E	251,00
		20m	R88A-CAGA020BR-E	297,00
G Serisi Servo Motorlar için Enkoder Kabloları	200V, 50-750W absolute enkoderli servo motorlar için			
	R88M-G(50/100/200/400/750)30T-	1.5 m	R88A-CRGA001-5CR-E	298,00
	R88M-GP(100/200/400/30T-	3 m	R88A-CRGA003CR-E	336,00
		5 m	R88A-CRGA005CR-E	378,00
		10 m	R88A-CRGA010CR-E	474,00
		15 m	R88A-CRGA015CR-E	579,00
		20 m	R88A-CRGA020CR-E	683,00
	200V, 50-750W incremental enkoderli servomotorlar için			
	R88M-G(50/100/200/400/750)30H-	1.5 m	R88A-CRGB001-5CR-E	268,00
	R88M-GP(100/200/400)30H-	3 m	R88A-CRGB003CR-E	300,00
		5 m	R88A-CRGB005CR-E	342,00
		10 m	R88A-CRGB010CR-E	449,00
		15 m	R88A-CRGB015CR-E	555,00
		20 m	R88A-CRGB020CR-E	662,00
	Absolute enkoder pil kablosu (pilsiz)	0.3 m	R88A-CRGD0R3C	341,00
	Absolute enkoder pil kablosu (1 adet R88A-BAT 01-G dahil)	0.3 m	R88A-CRGD0R3C-BS	598,00
	Absolute enkoder yedekleme pili	-	R88A-BAT01G	239,00
* Absolute enkoderli motorlar için enkoder kablosuyla birlikte absolute enkoder pil kablosu ve absolute enkoder yedekleme pili kullanılmalıdır.				



AC Servo Sürücü ve Motorlar

Model	Açıklama	Uzunluk	Ürün Kodu	Fiyat (TL)
G Serisi Motorlar için Güç, Fren ve Enkoder Konnektörleri	Smart Step 2 sürücüler için sürücü tarafı güç konnektörü R88M-G (050/100/200/400)30H R88M-GP (100/200/400)30H		R7A-CNB01A	32,70
	Motor tarafı güç konnektörü R88M-G(050/100/200/400/750)30 R88M-GP(100/200/400)30		R88A-CNG01A	41,20
	Motor tarafı güç konnektörü (frensiz) R88M-G(1K0/1K5)30-S2 R88M-G(1K0/1K5)20 R88M-G90010-S2		MS3108E20-4S	198,00
	Motor tarafı güç konnektörü (frenli) R88M-G(1K0/1K5)30 -BS2, R88M-G(1K0/1K5)20-BS2, R88M-G90010-BS2		MS3108E20-18S	206,00
	Sürücü tarafı enkoder konnektörü		R88A-CNW01R	141,00
	Absolute enkoderli motorlar için, motor tarafı enkoder konnektörü R88M-G(050/100/200/400/750)30T R88M-GP(100/200/400)30T		R88A-CNG01R	49,70
	Incremental enkoderli motorlar için motor tarafı enkoder konnektörü R88M-G(050/100/200/400/750)30H- R88M-GP(100/200/400)30H-		R88A-CNG02R	49,70
	Motor tarafı enkoder konnektörü R88M-G (1K0/1K5)30T R88M-G (1K0/1K) R88M-G (1K0/1K5)20T R88M-G90010T		MS3108E20-29S	154,00
	Motor tarafı fren konnektörü R88M-G (050/100/200/400/750)30-BS2 R88M-GP(100/200/400)30-BS2		R88A-CNG01B	26,70

AC Servo Sürücü ve Motorlar

Model	Açıklama	Uzunluk	Ürün Kodu	Fiyat (TL)
G Serisi Servo Sürücü Aksesuarları	Giriş-çıkış konnektör kiti	-	R88A-CNU01C	106,00
	Genel amaçlı terminal blok kablosu	1m	XW2Z-100J-B33	405,00
		2m	XW2Z-200J-B33	457,00
	Genel amaçlı terminal blok		XW2B-20G4	177,00
			XW2B-20G5	158,00
			XW2D-20G6	117,00
	Kişisel bilgisayar bağlantı kablosu	2m	R88A-CCG002P2	441,00
			Akım	
	Giriş filtreleri			
	R88D-GN01H	2,4A	R88A-FIK102-RE	154,00
R88D-GN02H				
R88D-GN04H	4,1A	R88A-FIK104-RE	157,00	
R88D-GN08H	6,6A	R88A-FIK107-RE	176,00	
R88D-GN10H	14,2A	R88A-FIK114-RE	221,00	
R88D-GN15H				
Harici frenleme dirençleri				
50Ω, 80W		R88A-RR08050S	214,00	
100Ω, 80W		R88A-RR080100S	214,00	
47Ω, 220W		R88A-RR22047S	248,00	
20Ω, 500W		R88A-RR50020S	813,00	

AC Servo Sürücü ve Motorlar

Model	Açıklama	Güç	Akım (A)	Ürün Kodu	Fiyat (TL)		
Accurax G5 Serisi Servo Sürücüler 	Puls / Analog 4MHZ / + 10V <ul style="list-style-type: none"> En iyi hassasiyet için yüksek çözünürlüklü 20 bit enkoder Tam kapalı çevrim için harici enkoder girişi Gerçek zamanlı Auto-Tuning Gelişmiş kontrol algoritmaları (titreşim bastırma vb.) ISO 13849-1 performans seviyesine uygun dahili güvenlik girişleri 2khz, yüksek cevap frekansı Pozisyon, hız ve tork kontrolü 			200VAC Tek Faz			
		100W	1,2A	R88D-KT01H	2.970,00		
		200W	1,6A	R88D-KT02H	3.520,00		
		400W	2,6A	R88D-KT04H	3.740,00		
		750W	4,1A	R88D-KT08H	4.250,00		
		1,0kW	5,9A	R88D-KT10H	5.120,00		
		1,5kW	9,4A	R88D-KT15H	5.880,00		
					400VAC Üç Faz		
		600W	2,9A	R88D-KT06F	4.190,00		
		1,0kW	2,9A	R88D-KT10F	4.450,00		
		1,5kW	4,7A	R88D-KT15F	4.470,00		
		2,0kW	6,7A	R88D-KT20F	5.090,00		
		3,0kW	9,4A	R88D-KT30F	5.510,00		
		5,0kW	16,5A	R88D-KT50F	7.950,00		
		7,5 kW	22,0A	R88D-KT75F	14.600,00		
		15 kW	33,4A	R88D-KT150F	19.800,00		
		Accurax G5 Serisi Servo Sürücüler 	Mechatrolink - II <ul style="list-style-type: none"> En iyi hassasiyet için yüksek çözünürlüklü 20bit enkoder Tam kapalı çevrim için harici enkoder girişi Gerçek zamanlı Auto-Tuning Gelişmiş kontrol algoritmaları (titreşim bastırma v.b.) ISO 13849-1 performans seviyesine uygun dahili güvenlik girişleri 2khz yüksek cevap frekansı Pozisyon hız ve tork kontrolü 			200VAC Tek Faz	
				100W	1,2A	R88D-KN01H-ML2	4.410,00
				200W	1,6A	R88D-KN02N-ML2	4.990,00
400W	2,6A			R88D-KN04H-ML2	5.230,00		
750W	4,1A			R88D-KN08H-ML2	5.740,00		
1,0kW	5,9A			R88D-KN10H-ML2	6.850,00		
1,5kW	9,4A			R88D-KN15H-ML2	7.580,00		
					400VAC Üç Faz		
600W	2,9A			R88D-KN06F-ML2	5.720,00		
1,0kW	2,9A			R88D-KN10F-ML2	6.000,00		
1,5kW	4,7A			R88D-KN15F-ML2	6.020,00		
2,0kW	6,7A			R88D-KN20F-ML2	6.710,00		
3,0kW	9,4A			R88D-KN30F-ML2	7.150,00		
5,0kW	16,5A			R88D-KN50F-ML2	9.840,00		
Accurax G5 Serisi Servo Sürücüler 	EtherCAT <ul style="list-style-type: none"> En iyi hassasiyet için yüksek çözünürlüklü 20bit enkoder Tam kapalı çevrim için harici enkoder girişi Gerçek zamanlı Auto-Tuning Gelişmiş kontrol algoritmaları (titreşim bastırma v.b.) ISO 13849-1 performans seviyesine uygun dahili güvenlik girişleri 2khz yüksek cevap frekansı Pozisyon hız ve tork kontrolü 					200VAC Tek Faz	
				100W	1,2A	R88D-KN01H-ECT	4.080,00
				200W	1,6A	R88D-KN02N-ECT	4.800,00
				400W	2,6A	R88D-KN04H-ECT	5.030,00
				750W	4,1A	R88D-KN08H-ECT	5.530,00
		1,0kW	5,9A	R88D-KN10H-ECT	6.610,00		
		1,5kW	9,4A	R88D-KN15H-ECT	6.860,00		
					400VAC Üç Faz		
		600W	2,9A	R88D-KN06F-ECT	5.540,00		
		1,0kW	2,9A	R88D-KN10F-ECT	5.780,00		
		1,5kW	4,7A	R88D-KN15F-ECT	5.890,00		
		2,0kW	6,7A	R88D-KN20F-ECT	6.340,00		
		3,0kW	9,4A	R88D-KN30F-ECT	6.740,00		
		5,0kW	16,5A	R88D-KN50F-ECT	8.990,00		
		7,5 kW	22,0A	R88D-KN75F-ECT	14.200,00		
		15 kW	33,4A	R88D-KN150F-ECT	22.700,00		

AC Servo Sürücü ve Motorlar

Model	Açıklama	Güç	Tork (Nm)	Ürün Kodu	Fiyat (TL)
Accurax G5 Servo Motorlar 	20 bit incremental enkoder 3 sn için nominal yükün %300'ü kadar aşırı yüklenebilme IP67 koruma (şaft hariç)	200 VAC Motorlar 3000 rpm, Frensiz			
		50 W	0.16	R88M-K05030H-S2	1.650,00
		100 W	0.32	R88M-K10030H-S2	1.670,00
		200 W	0.64	R88M-K20030H-S2	1.950,00
		400 W	1.3	R88M-K40030H-S2	2.200,00
		750 W	2.4	R88M-K75030H-S2	2.770,00
		1,0 kW	3.18	R88M-K1K030H-S2	3.360,00
		1,5 kW	4.77	R88M-K1K530H-S2	3.900,00
		3000 rpm, Frenli			
		50 W	0.16	R88M-K05030H-BS2	2.590,00
100 W	0.32	R88M-K10030H-BS2	2.640,00		
200 W	0.64	R88M-K20030H-BS2	2.920,00		
400 W	1.3	R88M-K40030H-BS2	3.290,00		
750 W	2.4	R88M-K75030H-BS2	4.260,00		
1,0 kW	3.18	R88M-K1K030H-BS2	4.600,00		
1,5 kW	4.77	R88M-K1K530H-BS2	5.060,00		
	17 bit absolute enkoder 3 sn için nominal yükün %300'ü kadar aşırı yüklenebilme IP67 koruma (şaft hariç)	3000 rpm, Frensiz			
		50 W	0.16	R88M-K05030T-S2	2.470,00
		100 W	0.32	R88M-K10030T-S2	2.500,00
		200 W	0.64	R88M-K20030T-S2	2.430,00
		400 W	1.3	R88M-K40030T-S2	2.680,00
		750 W	2.4	R88M-K75030T-S2	4.260,00
		1,0 kW	3.18	R88M-K1K030T-S2	4.430,00
		1,5 kW	4.77	R88M-K1K530T-S2	4.380,00
		3000 rpm, Frenli			
		50 W	0.16	R88M-K05030T-BS2	3.240,00
100 W	0.32	R88M-K10030T-BS2	3.300,00		
200 W	0.64	R88M-K20030T-BS2	3.570,00		
400 W	1.3	R88M-K40030T-BS2	3.830,00		
750 W	2.4	R88M-K75030T-BS2	5.390,00		
1,0 kW	3.18	R88M-K1K030T-BS2	5.290,00		
1,5 kW	4.77	R88M-K1K530T-BS2	5.380,00		
	20 bit incremental enkoder 3 sn için nominal yükün %300'ü kadar aşırı yüklenebilme IP67 koruma (şaft hariç)	400 VAC Motorlar 3000 rpm, Frensiz			
		750 W	2.39	R88M-K75030F-S2	3.430,00
		1,0 kW	3.18	R88M-K1K030F-S2	3.350,00
		1,5 kW	4.77	R88M-K1K530F-S2	4.160,00
		2,0 kW	6.37	R88M-K2K030F-S2	4.220,00
		3,0 kW	9.55	R88M-K3K030F-S2	5.070,00
		4,0 kW	12.7	R88M-K4K030F-S2	6.620,00
		5,0 kW	15.9	R88M-K5K030F-S2	9.550,00
		3000 rpm, Frenli			
		750 W	2.39	R88M-K75030F-BS2	4.410,00
1,0 kW	3.18	R88M-K1K030F-BS2	4.150,00		
1,5 kW	4.77	R88M-K1K530F-BS2	4.980,00		
2,0 kW	6.37	R88M-K2K030F-BS2	5.630,00		
3,0 kW	9.55	R88M-K3K030F-BS2	6.930,00		
4,0 kW	12.7	R88M-K4K030F-BS2	8.280,00		
5,0 kW	15.9	R88M-K5K030F-BS2	11.000,00		

AC Servo Sürücü ve Motorlar

Model	Açıklama	Güç	Tork (Nm)	Ürün Kodu	Fiyat (TL)
Accurax G5 Servo Motorlar 	17 bit absolute enkoder 3 sn için nominal yükün %300'ü kadar aşırı yüklenebilme IP67 koruma (şaft hariç)	400 VAC Motorlar 3000 rpm, Frensiz			
		750 W	2.39	R88M-K75030C-S2	4.440,00
		1,0 kW	3.18	R88M-K1K030C-S2	3.890,00
		1,5 kW	4.77	R88M-K1K530C-S2	4.360,00
		2,0 kW	6.37	R88M-K2K030C-S2	5.140,00
		3,0 kW	9.55	R88M-K3K030C-S2	5.880,00
		4,0 kW	12.7	R88M-K4K030C-S2	8.090,00
		5,0 kW	15.9	R88M-K5K030C-S2	11.000,00
		3000 rpm, Frenli			
		750 W	2.39	R88M-K75030C-BS2	5.040,00
1,0 kW	3.18	R88M-K1K030C-BS2	5.140,00		
1,5 kW	4.77	R88M-K1K530C-BS2	5.590,00		
2,0 kW	6.37	R88M-K2K030C-BS2	5.870,00		
3,0 kW	9.55	R88M-K3K030C-BS2	7.540,00		
4,0 kW	12.7	R88M-K4K030C-BS2	9.560,00		
5,0 kW	15.9	R88M-K5K030C-BS2	13.200,00		
200 VAC Motorlar 2000 rpm, Frensiz					
20 bit incremental enkoder 3 sn için nominal yükün %300'ü kadar aşırı yüklenebilme IP67 koruma (şaft hariç)		1,0 kW	4.77	R88M-K1K020H-S2	2.290,00
		1,5 kW	7.16	R88M-K1K520H-S2	2.760,00
2000 rpm, Frenli					
20 bit incremental enkoder 3 sn için nominal yükün %300'ü kadar aşırı yüklenebilme IP67 koruma (şaft hariç) 24 VDC fren bobini		1,0 kW	4.77	R88M-K1K020H-BS2	3.060,00
		1,5 kW	7.16	R88M-K1K520H-BS2	3.650,00
2000 rpm, Frensiz					
17 bit absolute enkoder 3 sn için nominal yükün %300'ü kadar aşırı yüklenebilme IP67 koruma (şaft hariç)		1,0 kW	4.77	R88M-K1K020T-S2	2.990,00
		1,5 kW	7.16	R88M-K1K520T-S2	3.380,00
2000 rpm, Frenli					
17 bit absolute enkoder 3 sn için nominal yükün %300'ü kadar aşırı yüklenebilme IP67 koruma (şaft hariç) 24 VDC fren bobini		1,0 kW	4.77	R88M-K1K020T-BS2	3.910,00
		1,5 kW	7.16	R88M-K1K520T-BS2	4.130,00
400 VAC Motorlar 2000 rpm, Frensiz					
20 bit incremental enkoder 3 sn için nominal yükün %300'ü kadar aşırı yüklenebilme IP67 koruma (şaft hariç)		400 W	1.91	R88M-K40020F-S2	1.880,00
		600 W	2.86	R88M-K60020F-S2	2.300,00
		1,0 kW	4.77	R88M-K1K020F-S2	2.520,00
		1,5 kW	7.16	R88M-K1K520F-S2	2.720,00
		2,0 kW	9.55	R88M-K2K020F-S2	3.080,00
		3,0 kW	14.3	R88M-K3K020F-S2	3.860,00
		4,0 kW	19.1	R88M-K4K020F-S2	5.250,00
		5,0 kW	23.9	R88M-K5K020F-S2	5.310,00
		2000 rpm, Frenli			
20 bit incremental enkoder 3 sn için nominal yükün %300'ü kadar aşırı yüklenebilme IP67 koruma (şaft hariç) 24 VDC fren bobini		400 W	1.91	R88M-K40020F-BS2	2.680,00
		600 W	2.86	R88M-K60020F-BS2	3.240,00
		1,0 kW	4.77	R88M-K1K020F-BS2	3.490,00
		1,5 kW	7.16	R88M-K1K520F-BS2	3.700,00
		2,0 kW	9.55	R88M-K2K020F-BS2	4.350,00
		3,0 kW	14.3	R88M-K3K020F-BS2	5.150,00
		4,0 kW	19.1	R88M-K4K020F-BS2	6.000,00
		5,0 kW	23.9	R88M-K5K020F-BS2	6.740,00

AC Servo Sürücü ve Motorlar

Model	Açıklama	Güç	Tork (Nm)	Ürün Kodu	Fiyat (TL)
Accurax G5 Servo Motorlar 	17 bit absolute enkoder 3 sn için nominal yükün %300'ü kadar aşırı yüklenebilme IP67 koruma (şaft hariç)	400 VAC Motorlar 2000 rpm, Frensiz			
		400 W	1.91	R88M-K40020C-S2	2.460,00
		600 W	2.86	R88M-K60020C-S2	2.590,00
		1,0 kW	4.77	R88M-K1K020C-S2	2.720,00
		1,5 kW	7.16	R88M-K1K520C-S2	3.410,00
		2,0 kW	9.55	R88M-K2K020C-S2	4.230,00
		3,0 kW	14.3	R88M-K3K020C-S2	5.170,00
		4,0 kW	19.1	R88M-K4K020C-S2	6.420,00
		5,0 kW	23.9	R88M-K5K020C-S2	7.170,00
	17 bit absolute enkoder 3 sn için nominal yükün %300'ü kadar aşırı yüklenebilme IP67 koruma (şaft dahil) 24 VDC fren bobini	2000 rpm, Frenli			
		400 W	1.91	R88M-K40020C-BS2	3.530,00
		600 W	2.86	R88M-K60020C-BS2	3.880,00
		1,0 kW	4.77	R88M-K1K020C-BS2	4.590,00
		1,5 kW	7.16	R88M-K1K520C-BS2	4.660,00
		2,0 kW	9.55	R88M-K2K020C-BS2	4.770,00
		3,0 kW	14.3	R88M-K3K020C-BS2	5.740,00
		4,0 kW	19.1	R88M-K4K020C-BS2	6.420,00
		5,0 kW	23.9	R88M-K5K020C-BS2	8.100,00
	17 bit absolute enkoder 3 sn için nominal yükün %300'ü kadar aşırı yüklenebilme IP67 koruma (şaft hariç)	1500 rpm, Frensiz			
7,5 kW		47.8	R88M-K7K515C-S2	13.600,00	
11,0 kW		70.0	R88M-K11K015C-S2	17.400,00	
17 bit absolute enkoder 3 sn için nominal yükün %300'ü kadar aşırı yüklenebilme IP67 koruma (şaft dahil) 24 VDC fren bobini	1500 rpm, Frenli				
	7,5 kW	47.8	R88M-K7K515C-BOS2	15.200,00	
	11,0 kW	70.0	R88M-K11K015C-BOS2	18.300,00	
20 bit incremental enkoder 3 sn için nominal yükün %300'ü kadar aşırı yüklenebilme IP67 koruma (şaft hariç)	200 VAC Motorlar 1000 rpm, Frensiz				
	900 W	8.59	R88M-K90010H-S2	3.390,00	
17 bit absolute enkoder 3 sn için nominal yükün %300'ü kadar aşırı yüklenebilme IP67 koruma (şaft hariç)	1000 rpm, Frenli				
	900 W	8.59	R88M-K90010H-BS2	4.870,00	
17 bit absolute enkoder 3 sn için nominal yükün %300'ü kadar aşırı yüklenebilme IP67 koruma (şaft hariç)	1000 rpm, Frensiz				
	900 W	8.59	R88M-K90010T-S2	4.450,00	
17 bit absolute enkoder 3 sn için nominal yükün %300'ü kadar aşırı yüklenebilme IP67 koruma (şaft hariç)	1000 rpm, Frenli				
	900 W	8.59	R88M-K90010T-BS2	5.310,00	
20 bit incremental enkoder 3 sn için nominal yükün %300'ü kadar aşırı yüklenebilme IP67 koruma (şaft hariç)	400 VAC Motorlar 1000 rpm, Frensiz				
	900 W	8.59	R88M-K90010F-S2	3.390,00	
	2,0 kW	19.1	R88M-K2K010F-S2	4.900,00	
20 bit incremental enkoder 3 sn için nominal yükün %300'ü kadar aşırı yüklenebilme IP67 koruma (şaft hariç) 24 VDC fren bobini	1000 rpm, Frenli				
	900 W	8.59	R88M-K90010F-BS2	4.460,00	
	2,0 kW	19.1	R88M-K2K010F-BS2	6.250,00	
17 bit absolute enkoder 3 sn için nominal yükün %300'ü kadar aşırı yüklenebilme IP67 koruma (şaft hariç)	1000 rpm, Frensiz				
	900 W	8.59	R88M-K90010C-S2	4.720,00	
	2,0 kW	19.1	R88M-K2K010C-S2	5.180,00	
17 bit absolute enkoder 3 sn için nominal yükün %300'ü kadar aşırı yüklenebilme IP67 koruma (şaft hariç) 24 VDC fren bobini	1000 rpm, Frenli				
	900 W	8.59	R88M-K90010C-BS2	5.350,00	
	2,0 kW	19.1	R88M-K2K010C-BS2	6.600,00	
		3,0 kW	28.7	R88M-K3K010C-BS2	7.910,00

Fiyat için OMRON ile iletişime geçiniz.

AC Servo Sürücü ve Motorlar

Model	Açıklama	Uzunluk	Ürün Kodu	Fiyat (TL)
Accurax G5 Serisi için Güç Fren ve Enkoder Kabloları	Frensiz 200V servo motorlar için güç kablosu R88M-K(050/100/200/400/750)30H/T□	1.5 m	R88A-CAKA001-5SR-E	450,00
		3 m	R88A-CAKA003SR-E	488,00
		5 m	R88A-CAKA005SR-E	539,00
		10 m	R88A-CAKA010SR-E	666,00
		15 m	R88A-CAKA015SR-E	792,00
		20 m	R88A-CAKA020SR-E	918,00
	Frensiz 200V servo motorlar için güç kablosu R88M-K(1K0/1K5)30H/T□ R88M-K(1K0/1K5)20H/T□ R88M-K90010(H/T)□	1.5 m	R88A-CAGB001-5SR-E	355,00
		3 m	R88A-CAGB003SR-E	408,00
		5 m	R88A-CAGB005SR-E	479,00
		10 m	R88A-CAGB010SR-E	655,00
		15 m	R88A-CAGB015SR-E	831,00
		20 m	R88A-CAGB020SR-E	1.010,00
	Frenli 200V servo motorlar için güç kablosu R88M-K(750/1K0/1K5/2K)30(F/C)□ R88M-K(400/600/1K0/1K5/2K0)20(F/C)□ R88M-K90010(H/T)□	1.5 m	R88A-CAGB001-5BR-E	392,00
		3 m	R88A-CAGB003BR-E	453,00
		5 m	R88A-CAGB005BR-E	534,00
		10 m	R88A-CAGB010BR-E	738,00
		15 m	R88A-CAGB015BR-E	941,00
		20 m	R88A-CAGB020BR-E	1.210,00
	Frensiz 400V servo motorlar için güç kablosu R88M-K(750/1K0/1K5/2K)30(F/C)□ R88M-K(400/600/1K0/1K5/2K0)20(F/C)□ R88M-K90010(F/C)□	1.5 m	R88A-CAGB001-5SR-E	355,00
		3 m	R88A-CAGB003SR-E	408,00
5 m		R88A-CAGB005SR-E	479,00	
10 m		R88A-CAGB010SR-E	655,00	
15 m		R88A-CAGB015SR-E	831,00	
20 m		R88A-CAGB020SR-E	1.010,00	
Frenli 400V servo motorlar için güç kablosu R88M-K(750/1K0/1K5/2K)30(F/C)□ R88M-K(400/600/1K0/1K5/2K0)20(F/C)□ R88M-K90010(F/C)□	1.5 m	R88A-CAKF001-5BR-E	561,00	
	3 m	R88A-CAKF003BR-E	611,00	
	5 m	R88A-CAKF005BR-E	679,00	
	10 m	R88A-CAKF010BR-E	849,00	
	15 m	R88A-CAKF015BR-E	1.020,00	
	20 m	R88A-CAKF020BR-E	1.190,00	
Frensiz 400V servo motorlar için güç kablosu R88M-K(3K0/4K0/5K0)30(F/C)□ R88M-K(3K0/4K0/5K0)20(F/C)□ R88M-K(2K0/3K0)10(F/C)□	1.5 m	R88A-CAGD001-5SR-E	389,00	
	3 m	R88A-CAGD003SR-E	446,00	
	5 m	R88A-CAGD005SR-E	521,00	
	10 m	R88A-CAGD010SR-E	743,00	
	15 m	R88A-CAGD015SR-E	1.110,00	
	20 m	R88A-CAGD020SR-E	1.350,00	
Frenli 400V servo motorlar için güç kablosu R88M-K(3K0/4K0/5K0)30(F/C)□ R88M-K(3K0/4K0/5K0)20(F/C)□ R88M-K(2K0/3K0)10(F/C)□	1.5 m	R88A-CAGD001-5BR-E	595,00	
	3 m	R88A-CAGD003BR-E	682,00	
	5 m	R88A-CAGD005BR-E	796,00	
	10 m	R88A-CAGD010BR-E	1.090,00	
	15 m	R88A-CAGD015BR-E	1.370,00	
	20 m	R88A-CAGD020BR-E	1.560,00	
200V ve 400V servo motorlar için enkoder kablosu R88M-K(050/100/200/400/750)30(H/T)□	1.5 m	R88A-CRKA001-5CR-E	284,00	
	3 m	R88A-CRKA003CR-E	315,00	
	5 m	R88A-CRKA005CR-E	358,00	
	10 m	R88A-CRKA010CR-E	463,00	
	15 m	R88A-CRKA015CR-E	570,00	
	20 m	R88A-CRKA020CR-E	675,00	
200V ve 400V servo motorlar için enkoder kablosu R88M-K(1K0/1K5)30(H/T)□ R88M-K(750/1K0/1K5/2K0/3K0/4K0/5K0)30(F/C)□ R88M-K(400/600/1K0/1K5/2K0/3K0/4K0/5K0)20□ R88M-K(900/2K0/3K0)10□	1.5 m	R88A-CRKC001-5NR-E	356,00	
	3 m	R88A-CRKC003NR-E	388,00	
	5 m	R88A-CRKC005NR-E	431,00	
	10 m	R88A-CRKC010NR-E	537,00	
	15 m	R88A-CRKC015NR-E	643,00	
	20 m	R88A-CRKC020NR-E	750,00	
Absolute enkoder pil kablosu (pilsiz) Absolute enkoder pil kablosu (pil dahil) Absolute enkoder yedekleme pili	0.3 m	R88A-CRGD0R3C	341,00	
	0.3 m	R88A-CRGD0R3C-BS	598,00	
	-	R88A-BAT01G	239,00	
Frenli 200V motorlar için fren kablosu R88M-K(050/100/200/400/750)30(H/T)BS2	1.5 m	R88A-CAKA001-5BR-E	301,00	
	3 m	R88A-CAKA003BR-E	315,00	
	5 m	R88A-CAKA005BR-E	333,00	
	10 m	R88A-CAKA010BR-E	379,00	
	15 m	R88A-CAKA015BR-E	426,00	
	20 m	R88A-CAKA020BR-E	470,00	

*Absolute enkoderli motorlar için enkoder kablosuyla birlikte absolute enkoder pil kablosu ve ve absolute enkoder yedekleme pili kullanılmalıdır.

AC Servo Sürücü ve Motorlar

Model	Açıklama	Ürün Kodu	Fiyat (TL)	
Accurax G5 Motorlar için Konnektörler	Tüm Accurax G5 sürücüler için (CN2)	R88A-CNW01R	141,00	
	R88M-K(050/100/200/400/750)30(H/T)	R88A-CNK02R	101,00	
	Enkoder kablosu için konnektörler	* motorlar için motor tarafı		
	R88M-K(1K0/1K5)30(H/T)*			
	R88M-K(750/1K0/1K5/2K0/3K0/4K0/5K0)30(F/C)*			
	R88M-K(400/600/1K0/1K5/2K0/3K0/4K0/5K0)20*	R88A-CNK04R-E	198,00	
	R88M-K(900/2K0/3K0)10			
	* motorlar için motor tarafı			
	R88M-K(050/100/200/400/750)30(H/T)	R88A-CNK11A	177,00	
	R88M-K(1K0/1K5)30(H/T)-S2			
	R88M-K(1K0/1K5)20(H/T)-S2			
	R88M-K90010(H/T)-S2	MS3108E20-4S	198,00	
	R88M-K(750/1K0/1K5/2K0)30(F/C)-S2,			
	R88M-K(400/600/1K0/1K5/2K0)20(F/C)-S2			
	R88M-K90010(F/C)-S2			
Güç kablosu için konnektörler	motorlar için			
R88M-K(1K0/1K5)30(H/T)-BS2				
R88M-K(1K0/1K5)20(H/T)-BS2				
R88M-K90010(H/T)-BS2	MS3108E20-18S	206,00		
motorlar için				
R88M-K(750/1K0/1K5/2K0/3K0/4K0/5K0)30(F/C)-BS2				
R88M-K(400/600/1K0/1K5/2K0/3K0/4K0/5K0)20(F/C)-BS2				
R88M-K(900/2K0/3K0)10(F/C)-BS2	MS3108E24-11S	211,00		
motorlar için				
R88M-K(3K0/4K0/5K0)30(F/C)-S2				
R88M-K(3K0/4K0/5K0)20(F/C)-S2				
R88M-K(2K0/3K0)10(F/C)-S2	MS3108E22-22S	240,00		
motorlar için				
Fren kablosu için konnektörler	R88M-K(050/100/200/400/750)30(H/T)-BS2			
motorlar için	R88A-CNK11B	232,00		

AC Servo Sürücü ve Motorlar

Model	Açıklama	Bağlanabilir üniteler	Uzunluk	Ürün Kodu	Fiyat (TL)
Accurax G5 Analog / Pulse için Aksesuarlar	Kontrol kablosu (1 eksen)	CS1W-MC221	1 m	R88A- CPG001M1	522,00
		CS1W-MC421	2 m	R88A- CPG002M1	560,00
	Kontrol Kablosu (2 eksen)	CS1W-MC221 CS1W-MC421	3 m	R88A- CPG003M1	591,00
			5 m	R88A- CPG005M1	647,00
			1 m	R88A- CPG001M2	809,00
	Kontrol kablosu (1 eksen, line driver çıkış)	CJ1W-NC234 CJ1W-NC434	2 m	R88A- CPG002M2	806,00
			3 m	R88A- CPG003M2	910,00
			5 m	R88A- CPG005M2	1.010,00
	Kontrol kablosu (1 eksen, open collector çıkış)	CJ1W-NC214 CJ1W-NC414	1 m	XW2Z-100J-G9	385,00
			5 m	XW2Z-500J-G9	534,00
10 m			XW2Z-10MJ-G9	726,00	
Kontrol kablosu (2 eksen, line driver çıkış)	CJ1W-NC234 CJ1W-NC434	1 m	XW2Z-100J-G13	385,00	
		3 m	XW2Z-300J-G13	467,00	
		1 m	XW2Z-100J-G1	753,00	
Kontrol kablosu (2 eksen, open collector çıkış)	CJ1W-NC214 CJ1W-NC414	5 m	XW2Z-500J-G1	1.060,00	
		10 m	XW2Z-10MJ-G1	1.430,00	
		1 m	XW2Z-100J-G5	753,00	
Harici sinyaller için terminal blok kablosu	CJ1W-NC234 CJ1W-NC434 CJ1W-NC214 CJ1W-NC414	3 m	XW2Z-300J-G5	904,00	
		0.5 m	XW2Z-C50X	156,00	
		1 m	XW2Z-100X	176,00	
		2 m	XW2Z-200X	197,00	
		3 m	XW2Z-300X	268,00	
Harici sinyal için terminal blok (M3 vida, düz pabuç)		5 m	XW2Z-500X	332,00	
		10 m	XW2Z-010X	550,00	
Harici sinyal için terminal blok (M3.5 vida, çatal / halka pabuç)			-	XW2B-20G4	177,00
Harici sinyal için terminal blok (M3 vida, çatal / halka pabuç)			-	XW2B-20G5	158,00
Harici sinyal için terminal blok (M3 vida, çatal / halka pabuç)			-	XW2D-20G6	117,00
Servo röle ünitesi - servo sürücü arası kablo	CS1W-NC1□3, CJ1W-NC1□3, C200HW-NC113, CS1W-NC2□3/4□3, CJ1W-NC2□3/4□3, C200HW-NC213/413, CQM1H-PLB21, CQM1-CPU43	1 m	XW2Z -100J-B25	431,00	
		2 m	XW2Z- 200J-B25	470,00	
Servo röle ünitesi	CJ1M-CPU21/22/23	1 m	XW2Z-100J-B31	431,00	
		2 m	XW2Z-200J-B31	470,00	
	CS1W-NC1□3, CJ1W-NC1□3, C200HW-NC113	-	XW2B-20J6-1B(1 eksen)	337,00	
		-	XW2B-40J6-2B(2 eksen)	453,00	
		-	XW2B-20J6-3B(1 eksen)	642,00	
	CJ1M-CPU21/22/23	-	XW2B-20J6-8A(1 eksen)	444,00	
-	XW2B-40J6-9A(2 eksen)	526,00			
Pozisyon kontrol ünitesi bağlantı kablosu	CQM1H-PLB21 CS1W-NC113 veya C200HW-NC113 CS1W-NC213/413 veya C200HW-NC213/413 CS1W-NC133 CS1W-NC233/433 CJ1W-NC113 CJ1W-NC213/413 CJ1W-NC133 CJ1W-NC233/433 CJ1M-CPU21/22/23	0.5 m	XW2Z-050J-A3	218,00	
		1 m	XW2Z-100J-A3	235,00	
		0.5 m	XW2Z-050J-A6	359,00	
		1 m	XW2Z-100J-A6	386,00	
		0.5 m	XW2Z-050J-A7	422,00	
		1 m	XW2Z-100J-A7	449,00	
		0.5 m	XW2Z-050J-A10	367,00	
		1 m	XW2Z-100J-A10	418,00	
		0.5 m	XW2Z-050J-A11	457,00	
		1 m	XW2Z-100J-A11	508,00	
		0.5 m	XW2Z-050J-A14	341,00	
		1 m	XW2Z-100J-A14	355,00	
		0.5 m	XW2Z-050J-A15	509,00	
		1 m	XW2Z-100J-A15	548,00	
		0.5 m	XW2Z-050J-A18	367,00	
		1 m	XW2Z-100J-A18	400,00	
		0.5 m	XW2Z-050J-A19	443,00	
1 m	XW2Z-100J-A19	456,00			
0.5 m	XW2Z-050J-A33	358,00			
1 m	XW2Z-100J-A33	382,00			
Genel amaçlı kontrol kablosu		1 m	R88A-CPG001S	432,00	
		2 m	R88A-CPG002S	499,00	
Genel amaçlı terminal bloğu		1 m	XW2Z-100J-B24	641,00	
		2 m	XW2Z-200J-B24	718,00	
Harici sin. için terminal blok (M3 vida, düz pabuç)			-	XW2B-50G4	258,00
Harici sin. için terminal blok (M3.5 vida, çatal / halka pabuç)			-	XW2B-50G5	301,00
Harici sin. için terminal blok (M3 vida, çatal / halka)			-	XW2D-50G6	163,00

AC Servo Sürücü ve Motorlar

Model	Açıklama	Uzunluk	Ürün Kodu	Fiyat (TL)	
Accurax G5 Analog/Pulse için Aksesuarlar	G/Ç konnektör kiti (CN1)	-	R88A-CNU11C	137,00	
	Analog çıkış kablosu	1 m	R88A-CMK001S	69,90	
	Mini-USB PC haberleşme kablosu	2 m	AX-CUSBM002-E	134,00	
	Harici enkoder konnektörü (CN4)		R88A-CNK41L	84,80	
	Güvenlik G/Ç konnektörü (CN8)		R88A-CNK81S	61,90	
	Giriş filtreleri		Akım		
	R88D-KT01H, R88D-KT02H	2.4 A	R88A-FIK102-RE	154,00	
	R88D-KT04H	4.1 A	R88A-FIK104-RE	157,00	
	R88D-KT08H	6.6 A	R88A-FIK107-RE	176,00	
	R88D-KT10H, R88D-KT15H	14.2 A	R88A-FIK114-RE	221,00	
	R88D-KT06F, R88D-KT10F, R88D-KT15F	4 A	R88A-FIK304-RE	231,00	
	R88D-KT20F	6 A	R88A-FIK306-RE	238,00	
	R88D-KT30F, R88D-KT50F	12.1 A	R88A-FIK312-RE	335,00	
Harici frenleme dirençleri					
50Ω, 80 W		R88A-RR08050S	214,00		
100Ω, 80 W		R88A-RR080100S	214,00		
47Ω, 220 W		R88A-RR22047S	248,00		
20Ω, 500 W		R88A-RR50020S	813,00		
Model	Açıklama	Uzunluk	Ürün Kodu	Fiyat (TL)	
Accurax G5 Mechatrolink-II için Aksesuarlar	G/Ç konnektör kiti (CN1)	-	R88A-CNW01C	114,00	
	Terminal blok kablosu	1 m	XW2Z-100J-B34	361,00	
		2 m	XW2Z-200J-B34	387,00	
	Terminal blok (M3 vida, düz pabuç)	-	XW2B-20G4	177,00	
	Terminal blok (M3.5 vida, çatal/halka pabuç)	-	XW2B-20G5	158,00	
	Terminal blok (M3 vida, çatal/halka pabuç)	-	XW2D-20G6	117,00	
	Analog çıkış kablosu	1 m	R88A-CMK001S	69,90	
	Mini-USB PC haberleşme kablosu	2 m	AX-CUSBM002-E	134,00	
	Harici enkoder konnektörü (CN4)		R88A-CNK41L	84,80	
	Güvenlik G/Ç konnektörü (CN8)		R88A-CNK81S	61,90	
	Giriş filtreleri		Akım		
	R88D-KN01H-ML2, R88D-KN02H-ML2	2.4 A	R88A-FIK102-RE	154,00	
	R88D-KN04H-ML2	4.1 A	R88A-FIK104-RE	157,00	
R88D-KN08H-ML2	6.6 A	R88A-FIK107-RE	176,00		
R88D-KN10H-ML2, R88D-KN15H-ML2	14.2 A	R88A-FIK114-RE	221,00		
R88D-KN06F-ML2, R88D-KN10F-ML2, R88D-KN15F-ML2	4 A	R88A-FIK304-RE	231,00		
R88D-KN20F-ML2	6 A	R88A-FIK306-RE	238,00		
R88D-KN30F-ML2, R88D-KN50F-ML2	12.1 A	R88A-FIK312-RE	335,00		
Harici frenleme dirençleri					
50Ω, 80W		R88A-RR08050S	214,00		
100Ω, 80W		R88A-RR080100S	214,00		
47Ω, 220W		R88A-RR22047S	248,00		
20Ω, 500W		R88A-RR50020S	813,00		

Accurax G5 Seçim Tablosu

Accurax G5 serisi Analog/puls referans konfigürasyonu

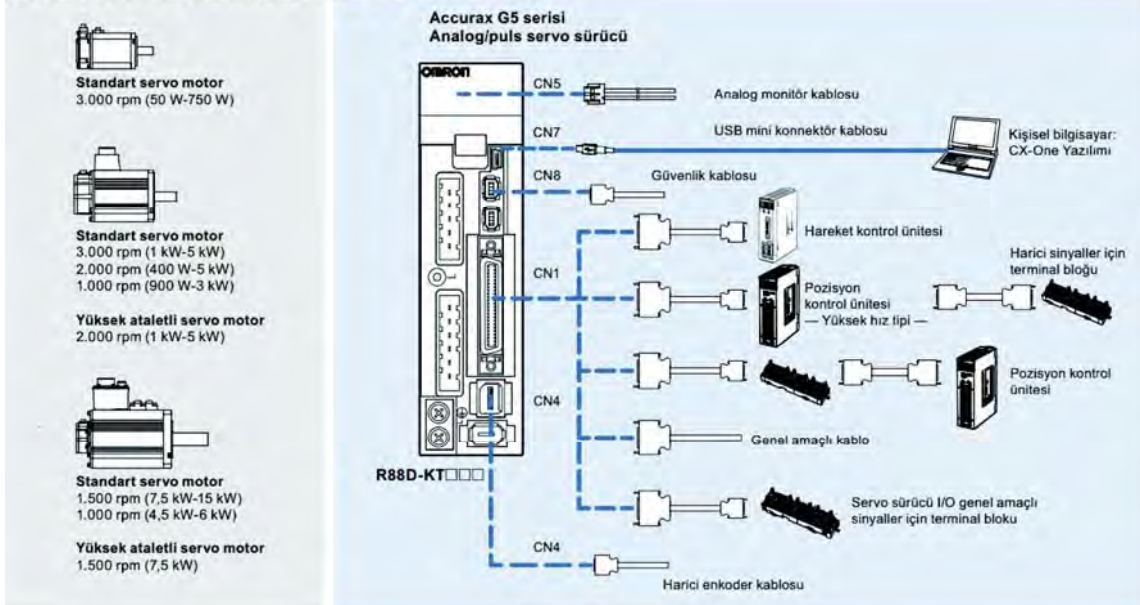

Accurax G5 serisi EtherCAT referans konfigürasyonu

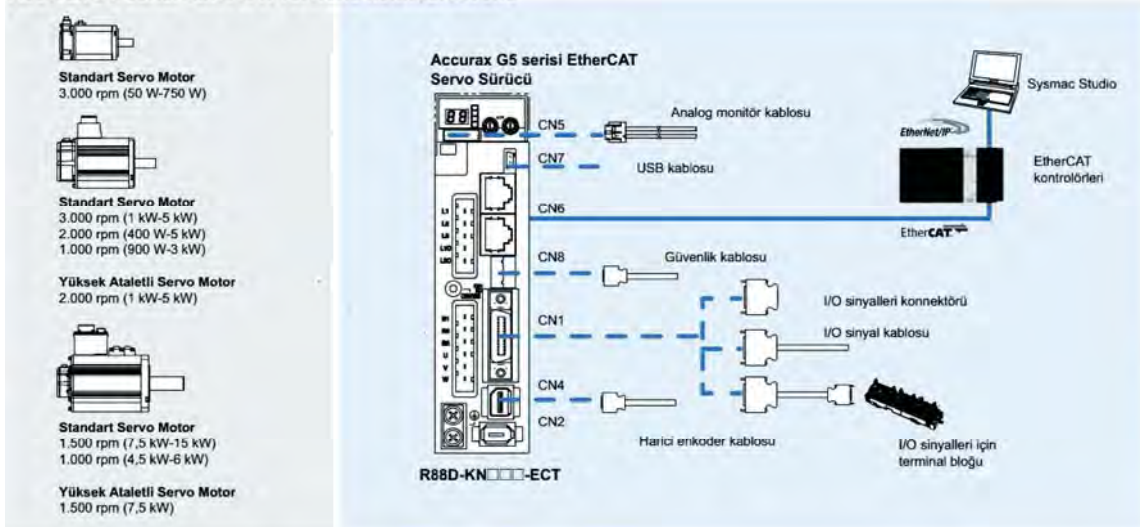

Accurax G5 serisi MECHATROLINK-II referans konfigürasyonu

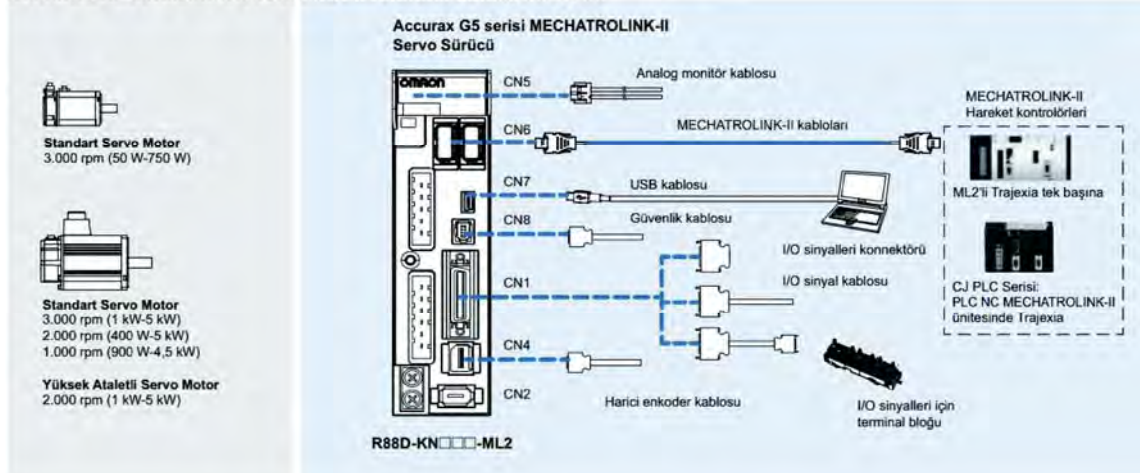

Accurax G5

Seçim Tablosu

Fren	Tork (Nm)	Güç	Motor	Sürücü	Güç Kablosu	Fren Kablosu	Enkoder Kablosu
R88M-K 200 VAC 3000 rpm, incremental enkoder							
Frensiz	0.16	50 W	R88M-K05030H-S2	R88D-KT01H R88D-KN01H-ML2 R88D-KN01H-ECT-R	R88A-CAKA...SR-E	-	R88A-CRKA...CR-E
	0.32	100 W	R88M-K10030H-S2	R88D-KT01H R88D-KN01H-ML2 R88D-KN01H-ECT-R	R88A-CAKA...SR-E	-	R88A-CRKA...CR-E
	0.64	200 W	R88M-K20030H-S2	R88D-KT02H R88D-KN02H-ML2 R88D-KN02H-ECT-R	R88A-CAKA...SR-E	-	R88A-CRKA...CR-E
	1.3	400 W	R88M-K40030H-S2	R88D-KT04H R88D-KN04H-ML2 R88D-KN04H-ECT-R	R88A-CAKA...SR-E	-	R88A-CRKA...CR-E
	2.4	750 W	R88M-K75030H-S2	R88D-KT08H R88D-KN08H-ML2 R88D-KN08H-ECT-R	R88A-CAKA...SR-E	-	R88A-CRKA...CR-E
	3.18	1000 W	R88M-K1K030H-S2	R88D-KT15H R88D-KN15H-ML2 R88D-KN15H-ECT-R	R88A-CAGB...SR-E	-	R88A-CRKC...NR-E
	4.77	1500 W	R88M-K1K5030H-S2	R88D-KT15H R88D-KT15H-ML2 R88D-KT15H-ECT-R	R88A-CAGB...SR-E	-	R88A-CRKC...NR-E
Frenli	0.16	50 W	R88M-K05030H-BS2	R88D-KT01H R88D-KN01H-ML2 R88D-KN01H-ECT-R	R88A-CAKA...SR-E	R88A-CAKA...BR-E	R88A-CRKA...CR-E
	0.32	100 W	R88M-K10030H-BS2	R88D-KT01H R88D-KN01H-ML2 R88D-KN01H-ECT-R	R88A-CAKA...SR-E	R88A-CAKA...BR-E	R88A-CRKA...CR-E
	0.64	200 W	R88M-K20030H-BS2	R88D-KT02H R88D-KN02H-ML2 R88D-KN02H-ECT-R	R88A-CAKA...SR-E	R88A-CAKA...BR-E	R88A-CRKA...CR-E
	1.3	400 W	R88M-K40030H-BS2	R88D-KT04H R88D-KN04H-ML2 R88D-KN04H-ECT-R	R88A-CAKA...SR-E	R88A-CAKA...BR-E	R88A-CRKA...CR-E
	2.4	750 W	R88M-K75030H-BS2	R88D-KT08H R88D-KN08H-ML2 R88D-KN08H-ECT-R	R88A-CAKA...SR-E	R88A-CAKA...BR-E	R88A-CRKA...CR-E
	3.18	1000 W	R88M-K1K030H-BS2	R88D-KT15H R88D-KN15H-ML2 R88D-KN15H-ECT-R	R88A-CAGB...BR-E	"Bu güçlerde fren kablosu, güç kablosu ile birlikte"	R88A-CRKC...NR-E
	4.77	1500 W	R88M-K1K5030H-BS2	R88D-KT15H R88D-KT15H-ML2 R88D-KT15H-ECT-R	R88A-CAGB...BR-E	"Bu güçlerde fren kablosu, güç kablosu ile birlikte"	R88A-CRKC...NR-E
1500 rpm Motorları R88M-K 400 VAC 3000 rpm, incremental enkoder							
Frensiz	2.39	750 W	R88M-K75030F-S2	R88D-KT10F R88D-KN10F-ML2 R88D-KN10-ECT-R	R88A-CAGB...SR-E	-	R88A-CRKC...NR-E
	3.18	1000 W	R88M-K1K030F-S2	R88D-KT15F R88D-KN15F-ML2 R88D-KN15-ECT-R	R88A-CAGB...SR-E	-	R88A-CRKC...NR-E
	4.77	1500 W	R88M-K1K530F-S2	R88D-KT15F R88D-KN15F-ML2 R88D-KN15-ECT-R	R88A-CAGB...SR-E	-	R88A-CRKC...NR-E
	6.37	2000 W	R88M-K2K030F-S2	R88D-KT20F R88D-KN20F-ML2 R88D-KN20-ECT-R	R88A-CAGB...SR-E	-	R88A-CRKC...NR-E
	9.55	3000 W	R88M-K3K030F-S2	R88D-KT30F R88D-KN30F-ML2 R88D-KN30-ECT-R	R88A-CAGD...SR-E	-	R88A-CRKC...NR-E
	12.7	4000 W	R88M-K4K030F-S2	R88D-KT50F R88D-KN50F-ML2 R88D-KN50-ECT-R	R88A-CAGD...SR-E	-	R88A-CRKC...NR-E
	15.9	5000 W	R88M-K5K030F-S2	R88D-KT50F R88D-KN50F-ML2 R88D-KN50-ECT-R	R88A-CAGD...SR-E	-	R88A-CRKC...NR-E

Accurax G5

Seçim Tablosu

Fren	Tork (Nm)	Güç	Motor	Sürücü	Güç Kablosu	Fren Kablosu	Enkoder Kablosu
R88M-K 400 VAC 3000 rpm, incremental enkoder							
Frenli	2.39	750 W	R88M-K75030F-BS2	R88D-KT10F R88D-KN10F-ML2 R88D-KN10-ECT-R	R88A-CAKF...BR-E	"Bu güçlerde fren kablosu, güç kablosu ile birlikte"	R88A-CRKC...NR-E
	3.18	1000 W	R88M-K1K030F-BS2	R88D-KT15F R88D-KN15F-ML2 R88D-KN15-ECT-R	R88A-CAKF...BR-E		R88A-CRKC...NR-E
	4.77	1500 W	R88M-K1K530F-BS2	R88D-KT15F R88D-KN15F-ML2 R88D-KN15-ECT-R	R88A-CAKF...BR-E		R88A-CRKC...NR-E
	6.37	2000 W	R88M-K2K030F-BS2	R88D-KT20F R88D-KN20F-ML2 R88D-KN20-ECT-R	R88A-CAKF...BR-E		R88A-CRKC...NR-E
	9.55	3000 W	R88M-K3K030F-BS2	R88D-KT30F R88D-KN30F-ML2 R88D-KN30-ECT-R	R88A-CAGD...BR-E		R88A-CRKC...NR-E
	12.7	4000 W	R88M-K4K030F-BS2	R88D-KT50F R88D-KN50F-ML2 R88D-KN50-ECT-R	R88A-CAGD...BR-E		R88A-CRKC...NR-E
	15.9	5000 W	R88M-K5K030F-BS2	R88D-KT50F R88D-KN50F-ML2 R88D-KN50-ECT-R	R88A-CAGD...BR-E		R88A-CRKC...NR-E
R88M-K 200 VAC 2000 rpm, incremental enkoder							
Frensiz	4.77	1000 W	R88M-K1K020H-S2	R88D-KT10H R88D-KN10H-ML2 R88D-KN10H-ECT-R	R88A-CAGB...SR-E	-	R88A-CRKC...NR-E
	7.16	1500 W	R88M-K1K520H-S2	R88D-KT15H R88D-KN15H-ML2 R88D-KN15H-ECT-R	R88A-CAGB...SR-E	-	R88A-CRKC...NR-E
R88M-K 200 VAC 2000 rpm, incremental enkoder							
Frenli	4.77	1000 W	R88M-K1K020H-BS2	R88D-KT10H R88D-KN10H-ML2 R88D-KN10H-ECT-R	R88A-CAGB...BR-E	"Bu güçlerde fren kablosu, güç kablosu ile birlikte"	R88A-CRKC...NR-E
	7.16	1500 W	R88M-K1K520H-BS2	R88D-KT15H R88D-KN15H-ML2 R88D-KN15H-ECT-R	R88A-CAGB...BR-E		R88A-CRKC...NR-E
R88M-K 400 VAC 2000 rpm, incremental enkoder							
Frensiz	1.91	400 W	R88M-K40020F-S2	R88D-KT06F R88D-KN06F-ML2 R88D-KN06F-ECT-R	R88A-CAGB...SR-E	-	R88A-CRKC...NR-E
	2.86	600 W	R88M-K60020F-S2	R88D-KT06F R88D-KN06F-ML2 R88D-KN06F-ECT-R	R88A-CAGB...SR-E	-	R88A-CRKC...NR-E
	4.77	1000 W	R88M-K1K020F-S2	R88D-KT10F R88D-KN10F-ML2 R88D-KN10F-ECT-R	R88A-CAGB...SR-E	-	R88A-CRKC...NR-E
	7.16	1500 W	R88M-K1K520F-S2	R88D-KT15F R88D-KN15F-ML2 R88D-KN15F-ECT-R	R88A-CAGB...SR-E	-	R88A-CRKC...NR-E
	9.55	2000 W	R88M-K2K020F-S2	R88D-KT20F R88D-KN20F-ML2 R88D-KN20F-ECT-R	R88A-CAGB...SR-E	-	R88A-CRKC...NR-E
	14.3	3000 W	R88M-K3K020F-S2	R88D-KT30F R88D-KN30F-ML2 R88D-KN30F-ECT-R	R88A-CAGD...SR-E	-	R88A-CRKC...NR-E
	19.1	4000 W	R88M-K4K020F-S2	R88D-KT50F R88D-KN50F-ML2 R88D-KN50F-ECT-R	R88A-CAGD...SR-E	-	R88A-CRKC...NR-E
	23.9	5000 W	R88M-K5K020F-S2	R88D-KT50F R88D-KN50F-ML2 R88D-KN50F-ECT-R	R88A-CAGD...SR-E	-	R88A-CRKC...NR-E

Accurax G5

Seçim Tablosu

Fren	Tork (Nm)	Güç	Motor	Sürücü	Güç Kablosu	Fren Kablosu	Enkoder Kablosu
R88M-K 200 VAC 3000 rpm, incremental enkoder							
Frenli	1.91	400 W	R88M-K40020F-BS2	R88D-KT06F R88D-KN06F-ML2 R88D-KN06F-ECT-R	R88A-CAKF...BR-E	"Bu güçlerde fren kablosu, güç kablosu ile birlikte dir"	R88A-CRKC...NR-E
	2.86	600 W	R88M-K60020F-BS2	R88D-KT06F R88D-KN06F-ML2	R88A-CAKF...BR-E		R88A-CRKC...NR-E
	4.77	1000 W	R88M-K1K020F-BS2	R88D-KT10F R88D-KN10F-ML2 R88D-KN10F-ECT-R	R88A-CAKF...BR-E		R88A-CRKC...NR-E
	7.16	1500 W	R88M-K1K520F-BS2	R88D-KT15F R88D-KN15F-ML2 R88D-KN15F-ECT-R	R88A-CAKF...BR-E		R88A-CRKC...NR-E
	9.55	2000 W	R88M-K2K020F-BS2	R88D-KT20F R88D-KN20F-ML2 R88D-KN20F-ECT-R	R88A-CAKF...BR-E		R88A-CRKC...NR-E
	14.3	3000 W	R88M-K3K020F-BS2	R88D-KT30F R88D-KN30F-ML2 R88D-KN30F-ECT-R	R88A-CAGD...BR-E		R88A-CRKC...NR-E
	19.1	4000 W	R88M-K4K020F-BS2	R88D-KT50F R88D-KN50F-ML2 R88D-KN50F-ECT-R	R88A-CAGD...BR-E		R88A-CRKC...NR-E
	23.9	5000 W	R88M-K5K020F-BS2	R88D-KT50F R88D-KN50F-ML2 R88D-KN50F-ECT-R	R88A-CAGD...BR-E		R88A-CRKC...NR-E
R88M-K 200 VAC 1000 rpm, incremental enkoder							
Frensiz	8.59	900 W	R88M-K90010H-S2	R88D-KT15H R88D-KN15H-ML2 R88D-KN15H-ECT-R	R88A-CAGB...SR-E	-	R88A-CRKC...NR-E
Frenli	8.59	900 W	R88M-K90010H-BS2	R88D-KT15H R88D-KN15H-ML2 R88D-KN15H-ECT-R	R88A-CAGB...BR-E	"Bu güçlerde fren kablosu, güç kablosu ile birlikte dir"	R88A-CRKC...NR-E
R88M-K 400 VAC 1000 rpm, incremental enkoder							
Frensiz	8.59	900 W	R88M-K90010F-S2	R88D-KT15F R88D-KN15F-ML2 R88D-KN15F-ECT-R	R88A-CAGD...SR-E	-	R88A-CRKC...NR-E
	19.1	2000 W	R88M-K2K010F-S2	R88D-KT30F R88D-KN30F-ML2 R88D-KN30F-ECT-R	R88A-CAGD...SR-E	-	R88A-CRKC...NR-E
	28.7	3000 W	R88M-K3K010F-S2	R88D-KT50F R88D-KN50F-ML2 R88D-KN50F-ECT-R	R88A-CAGD...SR-E	-	R88A-CRKC...NR-E
R88M-K 400 VAC 3000 rpm, incremental enkoder							
Frenli	8.59	900 W	R88M-K90010F-BS2	R88D-KT15F R88D-KN15F-ML2 R88D-KN15F-ECT-R	R88A-CAKF...BR-E	"Bu güçlerde fren kablosu, güç kablosu ile birlikte dir"	R88A-CRKC...NR-E
	19.1	2000 W	R88M-K2K010F-BS2	R88D-KT30F R88D-KN30F-ML2 R88D-KN30F-ECT-R	R88A-CAGD...BR-E		R88A-CRKC...NR-E
	28.7	3000 W	R88M-K3K010F-BS2	R88D-KT50F R88D-KN50F-ML2 R88D-KN50F-ECT-R	R88A-CAGD...BR-E		R88A-CRKC...NR-E



Kablo kodlarında "... " yerine gelen sayı kablo uzunluğunu belirtmektedir.
Örn: R88A-CAKA003SR-E'nin kablo uzunluğu 3 metredir.

Mevcut kablo uzunlukları

0015: 1.5m
003: 3 m
005: 5 m
010: 10 m
015: 15 m
020: 20 m

Diğer kablo uzunlukları için OMRON ile iletişime geçiniz.

Lineer Servo Sürücü ve Motorlar

Model	Açıklama	Güç (kW)	Akım	Ürün Kodu	Fiyat (TL)		
Accurax G5 Lineer Servo Sürücüler 	<ul style="list-style-type: none"> Puls / Analog 4 MHz / ± 10 V Esnek geri besleme opsiyonları Gerçek zamanlı Auto-Tuning Gelişmiş kontrol algoritmaları (titreşim bastırma vb.) ISO 13849-1 performans seviyesine uygun dahili güvenlik girişleri 2 kHz, yüksek cevap frekansı Pozisyon, hız ve güç kontrolü 	200 W	1,6 A	200 VAC Tek Faz R88D-KT02H-L	3.560,00		
		400 W	2,6 A	R88D-KT04H-L	4.020,00		
		800 W	4,1 A	R88D-KT08H-L	4.250,00		
		1,0 kW	5,9 A	R88D-KT10H-L	5.200,00		
		1,5 kW	9,4 A	R88D-KT15H-L	6.080,00		
				400 VAC Üç Faz			
		1,0 kW	2,9 A	R88D-KT10F-L	2.870,00		
		1,5 kW	4,7 A	R88D-KT15F-L	3.090,00		
		2,0 kW	6,7 A	R88D-KT20F-L	3.640,00		
		3,0 kW	9,4 A	R88D-KT30F-L	6.830,00		
		5,0 kW	16,5 A	R88D-KT50F-L	5.960,00		
		Accurax G5 Lineer Servo Sürücüler 	<ul style="list-style-type: none"> EtherCat haberleşmesi Esnek geri besleme opsiyonları Gerçek zamanlı Auto-Tuning Gelişmiş kontrol algoritmaları (titreşim bastırma vb.) ISO 13849-1 performans seviyesine uygun dahili güvenlik girişleri 2 kHz, yüksek cevap frekansı Pozisyon, hız ve güç kontrolü 	200 W	1,6 A	200 VAC Tek Faz R88D-KN02H-ECT-L	4.870,00
				400 W	2,6 A	R88D-KN04H-ECT-L	5.280,00
				800 W	4,1 A	R88D-KN08H-ECT-L	5.780,00
1,0 kW	5,9 A			R88D-KN10H-ECT-L	6.860,00		
1,5 kW	9,4 A			R88D-KN15H-ECT-L	7.120,00		
				400 VAC Üç Faz			
1,0 kW	2,9 A			R88D-KN10F-ECT-L	6.030,00		
1,5 kW	4,7 A			R88D-KN15F-ECT-L	6.140,00		
2,0 kW	6,7 A			R88D-KN20F-ECT-L	6.520,00		
3,0 kW	9,4 A			R88D-KN30F-ECT-L	7.910,00		
5,0 kW	16,5 A			R88D-KN50F-ECT-L	8.990,00		
Accurax G5 Lineer Servo Motorlar 	<ul style="list-style-type: none"> Demir çekirdekli ve demirsiz modeller Yüksek dinamizm ve hassas pozisyonlama Kompakt ve yüksekliği azaltılmış demir çekirdekli motorlar Mükemmel güç / ağırlık oranına sahip demirsiz motorlar Ağırlığı optimize edilmiş manyetik yollar Dijital hall sensör ve konnektörler opsiyoneldir Dahili ısı sensörleri 48-760 N (maksimum güç 2000 N) demir çekirdekli motorlar 26,5-348 N (maksimum güç 2100 N) demirsiz çekirdekli motorlar 			Nominal Güç (N)	Maksimum Güç (N)		
				48	105	R88LECFW0303ANPC	#
				96	210	R88LECFW0306ANPC	#
		160	400	R88LECFW0606ANPC	#		
		240	600	R88LECFW0609ANPC	#		
		320	800	R88LECFW0612ANPC	#		
		608	1600	R88LECFW1112ANPC	#		
		760	2000	R88LECFW1115ANPC	#		
		26,5	100	R88LECGW0303ANPS	#		
		53	200	R88LECGW0306ANPS	#		
		80	300	R88LECGW0309ANPS	#		
		58	240	R88LECGW0503ANPS	#		
		117	480	R88LECGW0506ANPS	#		
		175	720	R88LECGW0509ANPS	#		
117	700	R88LECGW0703ANPS	#				
232	1400	R88LECGW0706ANPS	#				
348	2100	R88LECGW0709ANPS	#				
Konnektörlü modeller için ürün kodundaki "ANP", "APL" olarak değiştirilmelidir.							

Fiyat için OMRON ile iletişime geçiniz.

Linear Servo Sürücü ve Motorlar

Model	Açıklama	Uzunluk (mm)	Ürün Kodu	Fiyat (TL)		
Accurax G5 Linear Servo Manyetik Yollar	Demir çekirdekli motorlar için R88L-EC-FW-03* R88L-EC-FW-06* için R88L-EC-FW-11* için	96	R88L-EC-FM-03096-A	#		
		144	R88L-EC-FM-03144-A	#		
		384	R88L-EC-FM-03384-A	#		
		192	R88L-EC-FM-06192-A	#		
		288	R88L-EC-FM-06288-A	#		
		192	R88L-EC-FM-11192-A	#		
		288	R88L-EC-FM-11288-A	#		
Accurax G5 Linear Servo Eksenler	Demirsiz motorlar için R88L-EC-GW-03* R88L-EC-GW-05* için R88L-EC-GW-07* için • Yüksek verimli demir çekirdekli lineer motorların kullanıldığı standart lineer eksenler • Yüksek dinamizm için hareket eden ağırlık azaltılmıştır. • Hareket mesafesi ve eksen uzunluğu aranı optimize edilmiştir. • Bir μ m tekrarlayabilirlik ve 5 m/s maksimum hız • Çok amaçlı ve kullanıma hazır • 230/400 VAC 48 760 N (maksimum 2000 N)	90	R88L-EC-GM-03090-A	#		
		120	R88L-EC-GM-03120-A	#		
		390	R88L-EC-GM-03390-A	#		
		126	R88L-EC-GM-05126-A	#		
		546	R88L-EC-GM-05546-A	#		
		168	R88L-EC-GM-05168-A	#		
		210	R88L-EC-GM-05210-A	#		
		114	R88L-EC-GM-07114-A	#		
		171	R88L-EC-GM-07171-A	#		
		456	R88L-EC-GM-07456-A	#		
			Nominal Güç (N)	Maksimum Güç (N)		
			48	105	R88L-EA-AF-0303-*	#
			96	210	R88L-EA-AF-0306-*	#
			160	400	R88L-EA-AF-0606-*	#
	240	600	R88L-EA-AF-0609-*	#		
	320	800	R88L-EA-AF-0612-*	#		
	608	1600	R88L-EA-AF-1112-*	#		
	760	2000	R88L-EA-AF-1115-*	#		

Standart lineer eksen modellerinin hareket mesafesi 110-2174 mm aralığındadır.

Uygulamaya yönelik lineer eksen, XY - XYZ kartezyen sistem, gantry eksen grupları gibi özel tasarımlar ve çözümler için lütfen OMRON ile iletişime geçiniz.

Fiyat için OMRON ile iletişime geçiniz.



Accurax G5 Lineer Seçim Tablosu





Model	Açıklama	Ürün Kodu	Fiyat (TL)	
Accurax G5 Lineer Servo Aksesuarları	Seri Konvertör Üniteleri			
	Hall sensör, ısı sensörleri ve enkoder için (1 Vpp - G5 seri protokol)			
	Demir çekirdekli motorlar için	R88A-SC01K-E	#	
	Demirsiz motorlar için	R88A-SC02K-E	#	
	Hall Sensörleri			
	Demir çekirdekli motorlar için	R88L-EC-FH-NNNN-A	#	
	R88L-EC-GM-03* demirsiz motorlar için	R88L-EC-GH-03NN-A	#	
	R88L-EC-GM-05* demirsiz motorlar için	R88L-EC-GH-05NN-A	#	
	R88L-EC-GM-07* demirsiz motorlar için	R88L-EC-GH-07NN-A	#	
	Konnektörler			
Accurax G5 servo sürücü enkoder konnektörü (CN4)	R88A-CNK41L	#		
Demir çekirdekli motorlar için Hypertac güç konnektörü	LPRA-06B-FRBN170	#		
Demirsiz motorlar için Hypertac güç konnektörü	SPOC-06K-FSDN169	96,80		
Accurax G5 Lineer Servo Kabloları		Uzunluk (m)		
	• Seri konvertör servo sürücü arası	1,5	R88A-CRKN001-5CR-E	649,00
		3,0	R88A-CRKN003CR-E	496,00
		5,0	R88A-CRKN005CR-E	552,00
		10,0	R88A-CRKN010CR-E	862,00
		15,0	R88A-CRKN015CR-E	895,00
		20,0	R88A-CRKN020CR-E	1.070,00
	Güç kabloları	1,5	R88A-CAWK001-5S-DE	507,00
	• Demir çekirdekli motorlar için	3,0	R88A-CAWK003S-DE	430,00
	• R88L-EC-FW-*	5,0	R88A-CAWK005S-DE	431,00
		10,0	R88A-CAWK010S-DE	546,00
		15,0	R88A-CAWK015S-DE	813,00
		20,0	R88A-CAWK020S-DE	1.030,00
	• Demirsiz motorlar için	1,5	R88A-CAWB001-5S-DE	405,00
	• R88L-EC-FW-*	3,0	R88A-CAWB003S-DE	391,00
		5,0	R88A-CAWB005S-DE	487,00
		10,0	R88A-CAWB010S-DE	694,00
		15,0	R88A-CAWB015S-DE	896,00
		20,0	R88A-CAWB020S-DE	1.100,00
	Lineer Enkoder Seri Konvertör Arası Kablo			
* Numerik Jena, Renishaw, Heidenhein lineer enkoderler için uzatma kablosu opsiyonel olarak mevcuttur.				
* Hall ve ısı sensörleri için uzatma kablosu opsiyonel olarak mevcuttur.				
* Bu ürünler için lütfen omronla temas kurunuz.				
# Fiyat için OMRON ile iletişime geçiniz.				

Lineer Servo Sürücü ve Motorlar

Hall Sensör	Nominal Güc (N)	Maks. Güc (N)	Lineer Motor Bobini	Manyetik Yol	200 V Sürücü		400 V Sürücü	
					Analog / Puls	EtherCat	Analog / Puls	EtherCat
R88L-EC-FW Demir çekirdekli motorlar (Konnektörsüz)								
R88L-EC-FH-NNNN-A	48	1105	R88L-EC-FW-0303-ANPC	R88L-EC-FM-03096-A	R88D-KN02H-L	R88D-KN02H-ECT-L	R88D-KT06F-L	R88D-KN06F-ECT-L
	96	210	R88L-EC-FW-0306-ANPC	R88L-EC-FM-03144-A R88L-EC-FM-03384-A	R88D-KN04H-L	R88D-KN04H-ECT-L	R88D-KT10F-L	R88D-KN10F-ECT-L
	160	400	R88L-EC-FW-0606-ANPC	R88L-EC-FM-06192-A	R88D-KT08H-L	R88D-KN08H-ECT-L	R88D-KT15F-L	R88D-KN15F-ECT-L
	240	600	R88L-EC-FW-0609-ANPC	R88L-EC-FM-06288-A	R88D-KT10H-L	R88D-KN10H-ECT-L	R88D-KT20F-L	R88D-KN20F-ECT-L
	320	800	R88L-EC-FW-0612-ANPC	R88L-EC-FM-06288-A	R88D-KT15H-L	R88D-KN15H-ECT-L	R88D-KT30F-L	R88D-KN30F-ECT-L
	608	1600	R88L-EC-FW-1112-ANPC	R88L-EC-FM-11192-A	R88D-KT15H-L	R88D-KN15H-ECT-L	R88D-KT30F-L	R88D-KN30F-ECT-L
	760	2000	R88L-EC-FW-1115-ANPC	R88L-EC-FM-11288-A	R88D-KT15H-L	R88D-KN15H-ECT-L	R88D-KT30F-L	R88D-KN30F-ECT-L
R88L-EC-FW Demir çekirdekli motorlar (Konnektörlü)								
R88L-EC-FH-NNNN-A	48	1105	R88L-EC-FW-0303-APLC	R88L-EC-FM-03096-A	R88D-KN02H-L	R88D-KN02H-ECT-L	R88D-KT06F-L	R88D-KN06F-ECT-L
	96	210	R88L-EC-FW-0306-APLC	R88L-EC-FM-03144-A R88L-EC-FM-03384-A	R88D-KN04H-L	R88D-KN04H-ECT-L	R88D-KT10F-L	R88D-KN10F-ECT-L
	160	400	R88L-EC-FW-0606-APLC	R88L-EC-FM-06192-A	R88D-KT08H-L	R88D-KN08H-ECT-L	R88D-KT15F-L	R88D-KN15F-ECT-L
	240	600	R88L-EC-FW-0609-APLC	R88L-EC-FM-06288-A	R88D-KT10H-L	R88D-KN10H-ECT-L	R88D-KT20F-L	R88D-KN20F-ECT-L
	320	800	R88L-EC-FW-0612-APLC	R88L-EC-FM-06288-A	R88D-KT15H-L	R88D-KN15H-ECT-L	R88D-KT30F-L	R88D-KN30F-ECT-L
	608	1600	R88L-EC-FW-1112-APLC	R88L-EC-FM-11192-A	R88D-KT15H-L	R88D-KN15H-ECT-L	R88D-KT30F-L	R88D-KN30F-ECT-L
	760	2000	R88L-EC-FW-1115-APLC	R88L-EC-FM-11288-A	R88D-KT15H-L	R88D-KN15H-ECT-L	R88D-KT30F-L	R88D-KN30F-ECT-L
Nominal Güc (N)	Maksimum Güc (N)	Lineer Motor Bobini	Manyetik Yol	Hall Sensör	200 V Sürücü			
					Analog / Puls	EtherCat		
R88L-EC-FW Demirsiz motorlar (Konnektörsüz)								
26,5	100	R88L-EC-GW-0303-ANPS	R88L-EC-GM-03090-A	R88L-EC-GH-03NN-A	R88D-KT02H-L	R88D-KN02H-ECT-L		
53	200	R88L-EC-GW-0306-ANPS	R88L-EC-GM-03120-A		R88D-KT08H-L	R88D-KN08H-ECT-L		
80	300	R88L-EC-GW-0309-ANPS	R88L-EC-GM-03390-A		R88D-KT10H-L	R88D-KN10H-ECT-L		
58	240	R88L-EC-GW-0503-ANPS	R88L-EC-GM-05126-A	R88L-EC-GH-05NN-A	R88D-KT02H-L	R88D-KN02H-ECT-L		
117	480	R88L-EC-GW-0506-ANPS	R88L-EC-GM-05546-A R88L-EC-GM-05568-A		R88D-KT04H-L	R88D-KN04H-ECT-L		
175	720	R88L-EC-GW-0509-ANPS	R88L-EC-GM-05210-A		R88D-KT08H-L	R88D-KN08H-ECT-L		
117	700	R88L-EC-GW-0703-ANPS	R88L-EC-GM-07114-A	R88L-EC-GH-07NN-A	R88D-KT04H-L	R88D-KN04H-ECT-L		
232	1400	R88L-EC-GW-0706-ANPS	R88L-EC-GM-07171-A		R88D-KT08H-L	R88D-KN08H-ECT-L		
348	2100	R88L-EC-GW-0709-ANPS	R88L-EC-GM-07456-A		R88D-KT10H-L	R88D-KN10H-ECT-L		
R88L-EC-FW Demirsiz motorlar (Konnektörlü)								
26,5	100	R88L-EC-GW-0303-APLS	R88L-EC-GM-03090-A	R88L-EC-GH-03NN-A	R88D-KT02H-L	R88D-KN02H-ECT-L		
53	200	R88L-EC-GW-0306-APLS	R88L-EC-GM-03120-A		R88D-KT08H-L	R88D-KN08H-ECT-L		
80	300	R88L-EC-GW-0309-APLS	R88L-EC-GM-03390-A		R88D-KT10H-L	R88D-KN10H-ECT-L		
58	240	R88L-EC-GW-0503-APLS	R88L-EC-GM-05126-A	R88L-EC-GH-05NN-A	R88D-KT02H-L	R88D-KN02H-ECT-L		
117	480	R88L-EC-GW-0506-APLS	R88L-EC-GM-05546-A R88L-EC-GM-05568-A		R88D-KT04H-L	R88D-KN04H-ECT-L		
175	720	R88L-EC-GW-0509-APLS	R88L-EC-GM-05210-A		R88D-KT08H-L	R88D-KN08H-ECT-L		
117	700	R88L-EC-GW-0703-APLS	R88L-EC-GM-07114-A	R88L-EC-GH-07NN-A	R88D-KT04H-L	R88D-KN04H-ECT-L		
232	1400	R88L-EC-GW-0706-APLS	R88L-EC-GM-07171-A		R88D-KT08H-L	R88D-KN08H-ECT-L		
348	2100	R88L-EC-GW-0709-APLS	R88L-EC-GM-07456-A		R88D-KT10H-L	R88D-KN10H-ECT-L		

Accurax G5 Lineer Seçim Tablosu

Model	MX2	3G3RX	3G3LX
			 YENİ
Tip	Genel amaçlı uygulamalarınız için ideal	Düşük Hz’te yüksek tork uygulamaları	Asansör uygulamaları
400 V Üç Fazlı 200 V Üç Fazlı 200 V Tek Fazlı	0,4 kW ila 15 kW 0,2 kW ila 15kW 0,2 kW ila 2,2 kW	0,4 kW ila 132 kW 0,2 kW ila 55 kW	3,7 kW ila 37 kW 4 kW ila 37 kW
Uygulama	Genel amaçlı uygulamalar	Tüm uygulamalarınız için	Asenkron ve senkron motorlarla asansör kontrolü
Kontrol metodu	V/F kontrol ve vektör kontrol	Vektör kontrolü ve V/F kontrolü için açık ve kapalı çevrim	Vektör kontrolü ve V/F kontrolü için açık ve kapalı çevrim
Tork özellikleri	0,5 Hz’te %200	0,0 Hz’te %200 0,3 Hz’te %150	0,0 Hz’te %150 0,3 Hz’te %200
Bağlantı	Modbus	DeviceNet Profibus	Modbus
Özelleştirme opsiyonları	DeviceNet, CanOpen vb. protokoller için lütfen OMRON temsilcinizle görüşün	Kapalı çevrim, dijital giriş Harici dijital operatör, USB çevirici	Kapalı çevrim, dijital giriş Harici dijital operatör, USB çevirici

Model	J1000	V1000	A1000	SX
				
Tip	Basit uygulamalarınız için kompakt çözüm	Kalitenin yeni formülü	Yüksek performanslı vektör kontrolü	Yüksek güçlü uygulamalarınız için
690 V Üç Fazlı 400 V Üç Fazlı 200 V Üç Fazlı 200 V Tek Fazlı	- 0.37 kW - 4.0 kW 0.12 kW - 4.0 kW 0.12 kW - 1.5 kW	0.2 kW ila 15 kW 0.1 kW ila 15 kW 0.1 kW ila 4.0 kW	0,4 kW ila 315 kW	75 kW - 1000 kW 75 kW - 800 kW -
Uygulama	Basit uygulamalarınız için ideal çözüm	Genel amaçlı uygulamalar için yüksek hız doğruluğu ve başlangıç torkuna sahip invertör	Genel amaçlı uygulamalar	Genel amaçlı ve ağır endüstriyel açık/kapalı çevrim uygulamalar
Kontrol metodu	V/F kontrol	Açık çevrim vektör ve açık/kapalı çevrim V/F	Açık ve kapalı çevrim V/F ve vektör kontrol	Açık ve kapalı çevrim V/F ve vektör kontrol
Tork özellikleri	3 Hz’te %150	0,6 Hz’te % 150.	Sabit tork %150 / 1 dk Değişken tork %120 / 1 dk	Sabit tork %150 / 1 dk Değişken tork %120 / 1 dk
Bağlantı	Memabus	Memabus DeviceNet PROFIBUS-DP CANopen CompoNet	Memabus DeviceNet Profibus Mechatrilink II	Memabus DeviceNet Profibus Ethernet (Modbus TCP)
Özelleştirme opsiyonları	RS232/422 opsiyon kartı, potansiyometre opsiyon kartı, USB çevirici fonksiyonlu parametre kopyalama ünitesi	Invertör uygulama yazılımı (crane V.5)	Invertör uygulama yazılımları, enkoder geri besleme kartı, haberleşme kartı	Enkoder geri besleme kartı, vinci opsiyon kartı, sıvı soğutma, kaplamalı kartlar vb.

MODBUS'tan 100 kat daha hızlı

EtherCAT'li MX2 İnverter

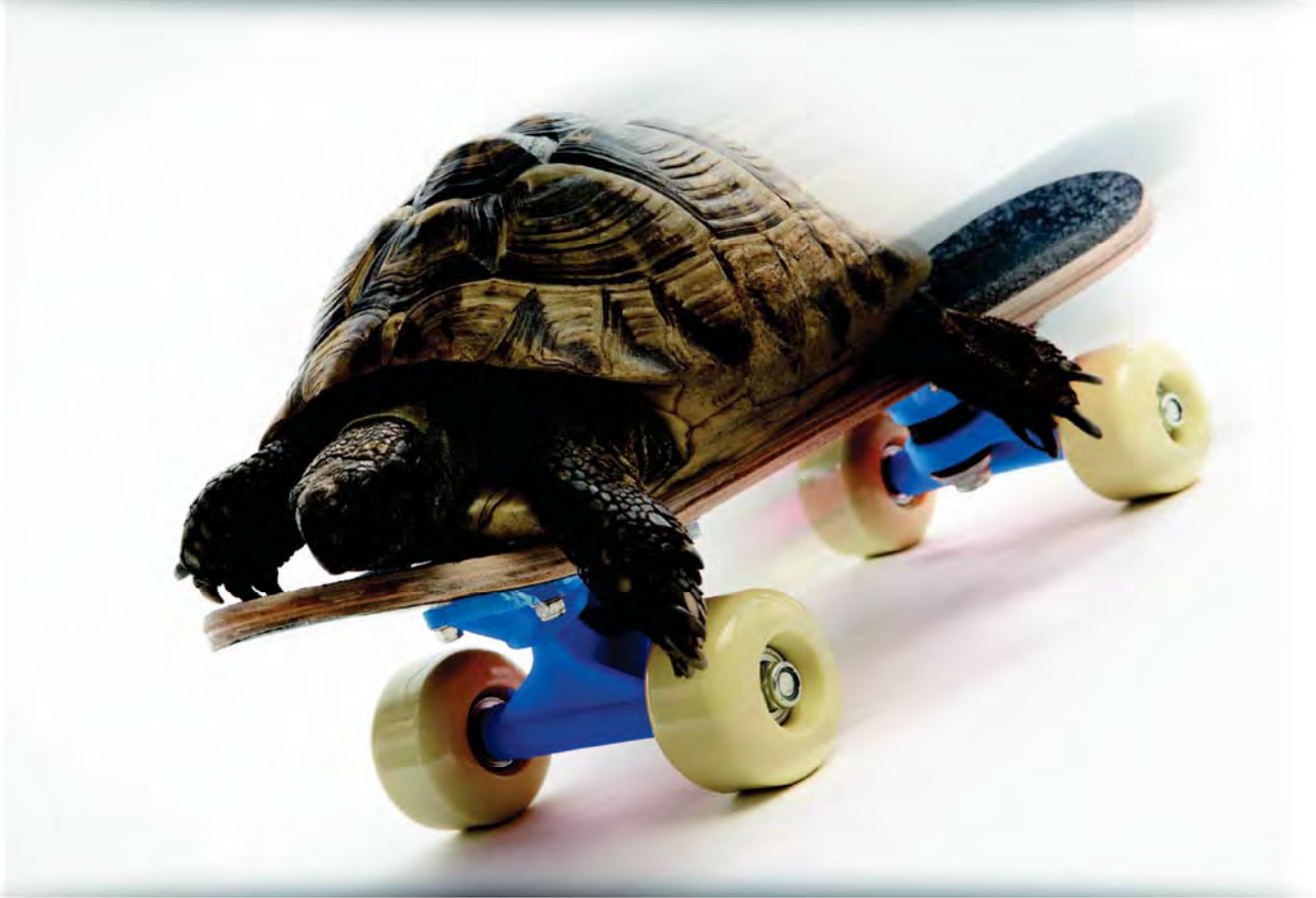

Nasıl faydalanırsınız



- Bir makine ağı mimariyi basitleştirir ve Dağıtım G/Ç'ler yoluyla kabloları azaltır
- Tam bağlantıdan tüm MX2 verilerine erişerek makinenin işletmeye alınmasını ve bakımını optimize eder
- Hız kontrolü ve endeksçi işlevi
- 1ms ECAT devriyle 512 MX2'ye kadar destek
- MODBUS'a göre 100 kata kadar daha hızlı ve geleneksel ağlara göre 10 kata kadar daha hızlı

	Referans	Açıklama	Fiyat (TL)
400V	3G3MX2-A4004-E-ECT	MX2 3x400Vac (0.4Kw/0.75Kw, HD/ND) - EtherCAT	1,750
	3G3MX2-A4007-E-ECT	MX2 3x400Vac (0.75Kw/1.1Kw, HD/ND) - EtherCAT	1,960
	3G3MX2-A4015-E-ECT	MX2 3x400Vac (1.5Kw/2.2Kw, HD/ND) - EtherCAT	2,270
	3G3MX2-A4022-E-ECT	MX2 3x400Vac (2.2Kw/3.0Kw, HD/ND) - EtherCAT	2,420
1 x 200V	3G3MX2-AB004-E-ECT	MX2 1x230Vac (0.4Kw/0.55Kw, HD/ND) - EtherCAT	1,300
	3G3MX2-AB007-E-ECT	MX2 1x230Vac (0.75Kw/1.1Kw, HD/ND) - EtherCAT	1,430
	3G3MX2-AB015-E-ECT	MX2 1x230Vac (1.5Kw/2.2Kw, HD/ND) - EtherCAT	1,600
	3G3MX2-AB022-E-ECT	MX2 1x230Vac (2.2Kw/3.0Kw, HD/ND) - EtherCAT	1,860

AC Hız Kontrol Cihazları

Model	Açıklama	Güç (kW)	Akım	Ürün Kodu	Fiyat (TL)
3G3LX Serisi 	<ul style="list-style-type: none"> Akım vektör kontrolü PG'li veya PG'siz Yüksek başlangıç torku (% 200/0,3 Hz sensörsüz vektör, % 200/0 Hz kapalı çevrim vektörü kontrolü) IM ve PM motor kontrolü Esnek güç kaynağı ile kurtarma fonksiyonu (Kontrol 220 VAC, 48 VDC veya 36 VAC'den güç) Statik ve döner ileri seviyeli otomatik ayarlama Gömülü güvenlik: IEC 615087 SIL2 Saat ve takvim fonksiyonu Sıcaklık ile fan kapanmasıyla sessiz işletim Bir parametrelili dinamik ayar Asansör dili (Hz, m/sn, rpm...) Dahili lojik programlama Evrensel çift enkoder opsiyonu (Endat, Hiperface, Hat sürücüsü) 40 kat hafızalı ve otomatik öğrenmeli pozisyonlandırma fonksiyonalitesi Özel asansör fonksiyonelliği (Fren kontrolü, asansör sırası...) CE, cULus, RoHS 			Üç Faz 400VAC Besleme	
		4,0	11	3G3LX-A4040-E	3.590,00
		5,5	14	3G3LX-A4055-E	4.570,00
		7,5	19	3G3LX-A4075-E	5.670,00
		11	27	3G3LX-A4110-E	6.580,00
		15	34	3G3LX-A4150-E	9.580,00
		18,5	41	3G3LX-A4185-E	10.900,00
3G3LX Aksesuarlar				Üç Faz 400VAC Besleme	
	A4037 için filtre	10	AX-FIL3010-SE	441,00	
	A4040 için filtre	15	AX-FIL3015-SE	550,00	
	A4055/A4075/A4110 için filtre	30	AX-FIL3030-SE	714,00	
	A4150/A4185/A4220 için filtre	53	AX-FIL3053-SE	1.460,00	
	A4300/A4370 için filtre	89	AX-FIL3089-SE	1.760,00	
	Harici dijital operatör		AX-OP05-E	853,00	
	Harici dijital operatör bağlantı kablosu		3G3AX-CAJOP300-EE	12,10	
	LED operatör		3G3AX-OP01	242,00	
	Hız kontrol opsiyon kartı (Geri besleme kartı)		3G3AX-PG01	589,00	
<p>Frenleme dirençleri diğer aksesuarlar için lütfen OMRON ile iletişime geçiniz.</p> <p># Fiyat için OMRON ile iletişime geçiniz.</p>					

AC Hız Kontrol Cihazları

Model	Açıklama	Güç (kW)		Akım		Ürün Kodu	Fiyat (TL)
		HD (Sabit tork)	ND (Değişken tork)	HD (Sabit tork)	ND (Değişken tork)		
J1000 Serisi Standart Hız Kontrol 	<ul style="list-style-type: none"> V/F kontrollü AC hız kontrol ünitesi. Dijital ve analog girişler, dijital operatör ya da haberleşme üzerinden kontrol 8 ayrı hız set edebilme imkanı. Analog giriş, programlanabilir analog çıkış. İki farklı hızlanma/yavaşlama zamanı programlayabilme imkanı. Frekans referansını programlanabilir digital girişler ile artırma ve azaltma imkanı (UP/DOWN fonksiyonu). Programlanabilen bir digital çıkış. DC frenleme fonksiyonu. Maksimum 400Hz çıkış frekansı Frenleme direnci direkt bağlanabilir CX-Drive ile parametre konfigürasyonu Modbus destekler 	200VAC Besleme					
		Tek Faz					
		0,12	0,18	0,8	1,2	JZAB0P1BAA	741,00
		0,25	0,37	1,6	1,9	JZAB0P2BAA	816,00
		0,4	0,55	3,0	3,5	JZAB0P4BAA	908,00
		1,1	1,1	5,0	6,0	JZAB0P7BAA	1.100,00
		1,5	2,2	8,0	9,6	JZAB1P5BAA	1.470,00
		Üç Faz					
		200VAC Besleme					
		0,12	0,18	0,8	1,2	JZA20P1BAA	595,00
		0,25	0,37	1,6	1,9	JZA20P2BAA	613,00
		0,4	0,55	3,0	3,5	JZA20P4BAA	897,00
		1,1	1,1	5,0	6,0	JZA20P7BAA	1.050,00
		1,5	2,2	8,0	9,6	JZA21P5BAA	1.290,00
		2,2	3,0	11,0	12,0	JZA22P2BAA	1.360,00
		4,0	5,5	17,5	21,0	JZA24P0BAA	1.560,00
		Üç Faz					
		400VAC Besleme					
		0,37	0,37	1,2	1,2	JZA40P2BAA	1.440,00
		0,55	0,75	1,8	2,1	JZA40P4BAA	1.470,00
1,1	1,5	3,4	4,1	JZA40P7BAA	1.690,00		
1,5	2,2	4,8	5,4	JZA41P5BAA	1.990,00		
2,2	3,0	5,5	6,9	JZA42P2BAA	2.360,00		
3,0	4,0	7,2	8,8	JZA43P0BAA	2.520,00		
4,0	5,5	9,2	11,1	JZA44P0BAA	2.870,00		
Model	Açıklama	Akım		Ürün Kodu	Fiyat (TL)		
J1000 için Filtreler 	BOP1 / BOP2 / BOP4 için filtre BOP7 / B1P5 için filtre	10		Tek Faz 200VAC Besleme A1000-FIV1010-RE	71,20		
		20		A1000-FIV1020-RE	109,00		
	20P1 / 20P2 / 20P4 / 20P7 için filtre 21P5 / 22P2 için filtre 24P0 için filtre	10		Üç Faz 200VAC Besleme A1000-FIV2010-RE	278,00		
		16		A1000-FIV2020-RE	405,00		
		26		A1000-FIV2030-RE	405,00		
	40P2 / 40P4 40P7 / 41P5 / 42P2 43P0 / 44P0	5		Üç Faz 400VAC Besleme A1000-FIV3005-RE	168,00		
		10		A1000-FIV3010-RE	199,00		
		15		A1000-FIV3020-RE	236,00		
	J1000 Akseuar 	J1000 için haberleşme kartı (RS-232C)			SI-232/JC	234,00	
		J1000 için haberleşme kartı (RS485)			SI-485/J	201,00	
Harici dijital operatör				JVOP-182	200,00		
PC konfigürasyon kablosu				A1000-CAVPC232-EE	46,00		
USB çevirici				JVOP-181	743,00		

AC Hız Kontrol Cihazları

Model	Açıklama	Sabit Tork		Değişken Tork		Ürün Kodu	Fiyat (TL)	
		Güç (kW)	Akım (A)	Güç (kW)	Akım (A)			
V1000  <ul style="list-style-type: none"> • 15kW'a kadar modeller • Dahili filtreli modeller • Hafızalı kontrol terminal kartı sayesinde yeni invertöre ayarsız geçiş • Akım vektör kontrol • Düşük-gürültü teknolojisi • IM & PM Motor kontrol • On-line tuning • Gömülü emniyet (Kat 3) • Dahili Modbus haberleşme • 10.000'de bir hata oranı • Patentli hibrid soğutma teknolojisi sayesinde aşırı ısınma problemi olmadan yanyana monte etme imkanı. • Zamandan tasarruf sağlayan vidasız terminaller • Düşük taşıyıcı frekanslarda gürültü bastırma fonksiyonu • Enerji kesilmelerinde yedek güç kaynağı sayesinde haberleşme fonksiyonları devam eder 								
	Tek Faz 200VAC Besleme Standart Modeller							
		0,12	0,8	0,18	0,8	VZAB0P1BAA	1.250,00	
		0,25	1,6	0,37	1,6	VZAB0P2BAA	1.280,00	
		0,4	3,0	0,75	3,5	VZAB0P4BAA	1.340,00	
		0,75	5,0	1,1	6,0	VZAB0P7BAA	1.590,00	
		1,5	8,0	2,2	9,6	VZAB1P5BAA	1.870,00	
		2,2	11,0	3,0	12,0	VZAB2P2BAA	2.180,00	
		4,0	17,5	5,5	21,0	VZAB4POBAA	2.480,00	
	Üç Faz 400VAC Besleme Standart Modeller							
		0,2	1,2	0,37	2,1	VZA40P2BAA	1.790,00	
		0,4	1,8	1,1	4,1	VZA40P4BAA	2.000,00	
		0,75	3,4	1,5	5,4	VZA40P7BAA	2.260,00	
		1,5	4,8	2,2	6,9	VZA41P5BAA	2.520,00	
		2,2	5,5	3,0	6,9	VZA42P2BAA	2.820,00	
		3,0	7,2	3,7	8,8	VZA43POBAA	3.140,00	
		4,0	9,2	5,5	11,1	VZA44POBAA	3.520,00	
		5,5	14,8	7,5	17,5	VZA45P5FAA	4.530,00	
		7,5	18,0	11,0	23,0	VZA47P5FAA	5.130,00	
		11,0	24,0	15,0	31,0	VZA4011FAA	5.790,00	
	15,0	31,0	18,5	38,0	VZA4015FAA	7.400,00		
<p>* Üç Faz 200V beslemeli ve dahili filtreli modeller için lütfen OMRON ile iletişime geçiniz.</p>								

AC Hız Kontrol Cihazları

Model	Açıklama	Akım (A)	Ürün Kodu	Fiyat (TL)
V1000 Filtreler	Tek Faz 200VAC Besleme			
	B0P1 / B0P2 / B0P4 için filtre	10	A1000-FIV1010-RE	71,20
	B0P7 / B1P5 için filtre	20	A1000-FIV1020-RE	109,00
	B2P2 için filtre	30	A1000-FIV1030-RE	139,00
	B4P0 için filtre	40	A1000-FIV1040-RE	197,00
	Üç Faz 200VAC Besleme			
	20P1 / 20P2 / 20P4 / 20P7 için filtre	10	A1000-FIV2010-RE	278,00
	21P5 / 22P2 için filtre	20	A1000-FIV2020-RE	405,00
	24P0 için filtre	30	A1000-FIV2030-RE	405,00
	25P5 / 27P5 için filtre	50	A1000-FIV2060-RE	573,00
	Üç Faz 400VAC Besleme			
	40P2 / 40P4 için filtre	5	A1000-FIV3005-RE	168,00
	40P7 / 41P5 / 42P2 için filtre	10	A1000-FIV3010-RE	199,00
	43P0 / 44P0 için filtre	15	A1000-FIV3020-RE	236,00
	45P5 / 47P5 için filtre	29	A1000-FIV3030-RE	265,00
4011 / 4015 için filtre	48	A1000-FIV3050-RE	554,00	
V1000 Haberleşme Kartları	DeviceNet opsiyon kartı		SI-N3/V	570,00
	PROFIBUS-DP opsiyon kartı		SI-P3/V	1.040,00
	CAN Open opsiyon kartı		SI-S3/V	790,00
V1000 Aksesuarlar	LCD uzaktan operatör		JVOP-180	403,00
	Parametre kopyalama ve yedekleme fonksiyonlu USB çevirici		JVOP-181	743,00
	PC haberleşme kablosu		A1000-CAVPC232-EE	46,00

Besleme gerilimi

MCCB

AC Reaktör

Filtre

V1000

Motor

Toprak

DIN raya montaj braket opsiyonu

RJ-45/USB Adaptör

USB kablo

Uzaktan operatör uzatma kablosu

LCD uzaktan operatör

Kontrol kartı besleme gerilimi

Haberleşme opsiyon kartı

Frenleme direnci

DC Reaktör

AC Hız Kontrol Cihazları

Model	Açıklama	RS422 Port:	Device Net Slave	Ürün Kodu	Fiyat (TL)
A1000 için Filtreler 			Akım (A)	3 Faz 400VAC Besleme	
	4CA0002 / 4CA0004 / 4CA0005 / 4CA0007 için		10	3G3RV-PFI3010-SE	386,00
	4CA0009 / 4CA0011 için		18	3G3RV-PFI3018-SE	456,00
	4CA0018 / 4CA0023 / 4CA0031 için		35	3G3RV-PFI3035-SE	621,00
	4CA0038 / 4CA0044 / 4CA0058 için		60	3G3RV-PFI3060-SE	966,00
	4CA0072 / 4CA0088 için		100	3G3RV-PFI3100-SE	1.230,00
	4CA0103 / 4CA0139 / 4CA0165 için		170	3G3RV-PFI3170-SE	2.700,00
	4CA0208 / 4CA0250 için		250	3G3RV-PFI3200-SE	4.670,00
	4CA0296 / 4CA0362 için		400	3G3RV-PFI3400-SE	5.870,00
	4CA0414 / 4CA0515 için		600	3G3RV-PFI3600-SE	6.840,00
4CA0675 için		800	3G3RV-PFI3800-SE	11.900,00	
A1000 için Haberleşme Kartları 	DeviceNet opsiyon kartı			SI-N3	590,00
	Profibus-DP opsiyon kartı			SI-P3	1.040,00
	CANopen opsiyon kartı			SI-S3	666,00
	Mechatrolink II opsiyon kartı			SI-T3	1.730,00
A1000 Aksesuarlar 	Enkoder Kartları <ul style="list-style-type: none"> Kapalı çevrim kontrolde enkoder bağlantısı için gereken kartlardır. 	Maks. Hız			
		50kHz Tamamlayıcı Giriş	PG-B3	401,00	
	300kHz Line Driver	PG-X3	401,00		
	LCD harici dijital operatör			JVOP-180	403,00
	PC konfigürasyon kablosu			A1000 -CAVPC232-E	46,00
A1000 için Frenleme Üniteleri			Adet (Sabit Tork)		
	4CA0088 / 4CA0103 için		1	CDBR-4045D	2.260,00
	4CA0165 / 4CA0208 için		2	CDBR-4045D	2.260,00
	4CA0250 / 4CA0296 / 4CA0362 / 4CA0414		1	CDBR-4220D	7.630,00
	4CA0515 için				
	4CA0675 için		2	CDBR-4220D	7.630,00
			Adet (Değişken Tork)		
	4CA0088 için		1	CDBR-4045D	2.260,00
	4CA0103 / 4CA0165 için		2	CDBR-4045D	2.260,00
	4CA0208 / 4CA0250 / 4CA0296 / 4CA0362 / 4CA0414 / 4CA0515 için		1	CDBR-4220D	7.630,00
4CA0414 / için		2	CDBR-4220D	7.630,00	
Model	Açıklama	Kablo Çapı	Motor Gücü	Ürün Kodu	Fiyat (TL)
Çıkış Filtreleri	<ul style="list-style-type: none"> Tüm seriler için çıkış filtresi Motorla invertör arasına bağlanacak filtre ile motordan geri gelebilecek harmonik ve gürültüler süzülmemekte ve invertörün çıkışları korunmaktadır 	21mm	≤2,2 kW	3G3IV-PFO-OC/1	84,70
		28mm	≤15 kW	3G3IV-PFO-OC/2	121,00
		50mm	≤45 kW	3G3IV-PFO-OC/3	171,00
		60mm	>45 kW	3G3IV-PFO-OC/4	297,00

AC Hız Kontrol Cihazları

Model	Açıklama	Güç (kW)		Akım (A)		Ürün Kodu	Fiyat (TL)
		HD	ND	HD	ND		
SX-V Serisi V/F Kontrol  <ul style="list-style-type: none"> Pompa, fan, kompresör, vinç, değirmen vb. açık ve kapalı çevrim uygulamalarınız için dizayn edilmiştir. V/F kontrollü AC hız kontrol ünitesi. Dijital ve analog girişler, dijital operatör ya da haberleşme üzerinden kontrol Kompakt dizayn ve IP54 koruma C3 sınıfı dahili EMC filtre EN13849-1 ve EN62601 standartlarına uygun güvenlik girişleri Lojik programlama Dahili uygulama fonksiyonları (çoklu pompa kontrolü, vinç uygulamaları vb.) Kişiselleştirilebilir donanım (ana şalter, sıvı soğutma, 12 pulse girişi) Modbus, DeviceNet, Profibus destekler 	400VAC Besleme Üç Faz						
	75	90	140	175	SX-D4090-EV-Y270	#	
	90	110	168	210	SX-D4110-EV-Y270	#	
	110	132	200	250	SX-D4132-EV-Y270	#	
	132	160	240	300	SX-D4160-E1V-Y270	#	
	160	200	300	375	SX-D4200-E1V-Y270	#	
	200	220	344	430	SX-D4220-E1V-Y270	#	
	220	250	400	500	SX-D4250-E1V-Y270	#	
	250	315	480	600	SX-D4315-E1V-Y270	#	
	315	355	520	650	SX-D4355-E1V-Y270	#	
	355	400	600	750	SX-D4400-E1V-Y270	#	
	400	450	688	860	SX-D4450-E1V-Y270	#	
	450	500	800	1000	SX-D4500-E1V-Y270	#	
	500	630	960	1200	SX-D4630-E1V-Y270	#	
	630	800	1200	1500	SX-D4800-E1V-Y270	#	
	690VAC Besleme Üç Faz						
	72	90	75	90	SX-D6090-EV-Y270	#	
	87	109	90	110	SX-D6110-EV-Y270	#	
	117	146	110	132	SX-D6132-EV-Y270	#	
	140	175	132	160	SX-D6160-EV-Y270	#	
168	210	160	200	SX-D6200-EV-Y270	#		
200	250	200	250	SX-D6250-E1V-Y270	#		
240	300	250	315	SX-D6315-E1V-Y270	#		
300	375	315	335	SX-D6355-E1V-Y270	#		
344	430	315	450	SX-D6450-E1V-Y270	#		
400	500	355	500	SX-D6500-E1V-Y270	#		
480	600	450	600	SX-D6600-E1V-Y270	#		
520	650	500	630	SX-D6630-E1V-Y270	#		
600	750	600	710	SX-D6710-E1V-Y270	#		
688	860	650	800	SX-D6800-E1V-Y270	#		
720	900	710	900	SX-D6900-E1V-Y270	#		
800	1000	800	1000	SX-D61K0-EV-Y270	#		

Fiyat için OMRON ile iletişime geçiniz.

AC Hız Kontrol Cihazları

Model	Açıklama	Güç (kW)		Akım (A)		Ürün Kodu	Fiyat (TL)		
		HD	ND	HD	ND				
SX-F Serisi Doğrudan Tork Kontrolü  <ul style="list-style-type: none"> Pompa, fan, kompresör, vinç, değirmen vb. açık ve kapalı çevrim uygulamalarınız için dizayn edilmiştir. Flux vektör kontrollü AC hız kontrol ünitesi. Dijital ve analog girişler, dijital operatör ya da haberleşme üzerinden kontrol Kompakt dizayn ve IP54 koruma C3 sınıfı dahili EMC filtre EN13849-1 ve EN62601 standartlarına uygun güvenlik girişleri Lojik programlama Dahili uygulama fonksiyonları (çoklu pompa kontrolü, vinç uygulamaları vb.) Kişiselleştirilebilir donanım (ana şalter, sıvı soğutma, 12 pulse girişi) Modbus, DeviceNet, Profibus destekler 	400VAC Besleme								
	Üç Faz								
			75	90	140	175	SX-D4090-EF-Y270	#	
			90	110	168	210	SX-D4110-EF-Y270	#	
			110	132	200	250	SX-D4132-EF-Y270	#	
			132	160	240	300	SX-D4160-E1F-Y270	#	
			160	200	300	375	SX-D4200-E1F-Y270	#	
			200	220	344	430	SX-D4220-E1F-Y270	#	
			220	250	400	500	SX-D4250-E1F-Y270	#	
			250	315	480	600	SX-D4315-E1F-Y270	#	
			315	355	520	650	SX-D4355-E1F-Y270	#	
			355	400	600	750	SX-D4400-E1F-Y270	#	
			400	450	688	860	SX-D4450-E1F-Y270	#	
			450	500	800	1000	SX-D4500-E1F-Y270	#	
			500	630	960	1200	SX-D4630-E1F-Y270	#	
			630	800	1200	1500	SX-D4800-E1F-Y270	#	
			690VAC Besleme						
			Üç Faz						
			72	90	75	90	SX-D6090-EF-Y270	#	
			87	109	90	110	SX-D6110-EF-Y270	#	
			117	146	110	132	SX-D6132-EF-Y270	#	
			140	175	132	160	SX-D6160-EF-Y270	#	
			168	210	160	200	SX-D6200-EF-Y270	#	
			200	250	200	250	SX-D6250-E1F-Y270	#	
			240	300	250	315	SX-D6315-E1F-Y270	#	
			300	375	315	335	SX-D6355-E1F-Y270	#	
			344	430	315	450	SX-D6450-E1F-Y270	#	
			400	500	355	500	SX-D6500-E1F-Y270	#	
		480	600	450	600	SX-D6600-E1F-Y270	#		
		520	650	500	630	SX-D6630-E1F-Y270	#		
		600	750	600	710	SX-D6710-E1F-Y270	#		
		688	860	650	800	SX-D6800-E1F-Y270	#		
		720	900	710	900	SX-D6900-E1F-Y270	#		
		800	1000	800	1000	SX-D61K0-EF-Y270	#		

Fiyat için OMRON ile iletişime geçiniz.

Invertör - Filtre- Frenleme Direnci Seçim Tablosu

Sınıf	Standart Model	Güç (HD)	Güç (ND)	Giriş Filtresi	Fren Ünitesi (AX-BCR)	Fren Direnci		Sok Bobini	
					Model	Direnc Özellikleri			
3G3RX	400V	3G3RXA4004-E1F	0.4 kW	AX-FIR3010-RE	DAHİLİ	100 W	400	AX-RAI07700050-DE	
		3G3RXA4007-E1F	0.7 kW			100 W	400		
		3G3RXA4015-E1F	1.5 kW			200 W	200		
		3G3RXA4022-E1F	2.2 kW			500 W	120		
		3G3RXA4040-E1F	4.0 kW			600 W	100		
		3G3RXA4055-E1F	5.5 kW			900 W	70		
		3G3RXA4075-E1F	7.5 kW	AX-FIR3030-RE	1900 W	70	AX-RAI01300170-DE		
		3G3RXA4110-E1F	11 kW		2100 W	70			
		3G3RXA4150-E1F	15 kW		3500 W	35			
		3G3RXA4185-E1F	18.5 kW	AX-FIR3053-RE	3500 W	30	AX-RAI00740335-DE		
		3G3RXA4220-E1F	22 kW			30			
		3G3RXA4300-E1F	30 kW	AX-FIR3064-RE	4015045-TE		20	AX-RAI00290780-DE	
		3G3RXA4370-E1F	37 kW	AX-FIR3100-RE	4017068-TE		15		
		3G3RXA4450-E1F	45 kW	AX-FIR3130-RE			15	AX-RAI00191150-DE	
		3G3RXA4550-E1F	55 kW		4035090-TE	3800 W	10		
		3G3RXB4750-E1F	75 kW	AX-FIR3250-RE		5700 W	10	-	
		3G3RXB4900-E1F	90 kW		4070130-TE	7600	6		
		3G3RXB411K-E1F	110 kW	AX-FIR3320-RE		11400 W	4	-	
3G3RXB413K-E1F	132 kW		4090240-TE	11400 W	4				
MX2	1x200V	3G3MX2-AB001-E	0.1 kW	AX-FIM1010-RE	DAHİLİ	100 W	400 §	Geliştiriliyor, lütfen Omron ile temas kurunuz	
		3G3MX2-AB002-E	0.2 kW			100 W	400 §		
		3G3MX2-AB004-E	0.4 kW			100 W	200 §		
		3G3MX2-AB007-E	0.7 kW			200 W	70 §		
		3G3MX2-AB015-E	1.5 kW			400 W	75 §		
		3G3MX2-AB022-E	2.2 kW			400 W	35 §		
	3x200V	3G3MX2-A2001-E	0.1 kW	0.2 kW	AX-FIM2010-RE	DAHİLİ	100 W	400 §	-
		3G3MX2-A2002-E	0.2 kW	0.4 kW			100 W	400 §	
		3G3MX2-A2004-E	0.4 kW	0.7 kW			100 W	200 §	
		3G3MX2-A2007-E	0.7 kW	1.5 kW			200 W	70 §	
		3G3MX2-A2015-E	1.5 kW	2.2 kW			400 W	75 §	
		3G3MX2-A2022-E	2.2 kW	3.7 kW			400 W	35 §	
		3G3MX2-A2037-E	3.7 kW	5.5 kW			600 W	35 §	
		3G3MX2-A2055-E	5.5 kW	7.5 kW			900 W	20 §	
		3G3MX2-A2075-E	7.5 kW	11 kW			1900 W	17 §	
		3G3MX2-A2110-E	11 kW	15 kW			2100 W	17 §	
	400V	3G3MX2-A2150-E	15 kW	18.5 kW	AX-FIM2100-RE	3500 W	10 §	AX-RAI00180670-DE	
		3G3MX2-A4004-E	0.4 kW	0.7 kW	AX-FIM3005-RE	100 W	400 §	AX-RAI07700050-DE	
		3G3MX2-A4007-E	0.7 kW	1.5 kW		100 W	400 §		
		3G3MX2-A4015-E	1.5 kW	2.2 kW	AX-FIM3010-RE	200 W	200 §		
		3G3MX2-A4022-E	2.2 kW	3.0 kW		500 W	120 §		
		3G3MX2-A4030-E	3.0 kW	4.0 kW		500 W	120 §		
		3G3MX2-A4040-E	4.0 kW	5.5 kW	AX-FIM3014-RE	600 W	100 §		
		3G3MX2-A4055-E	5.5 kW	7.5 kW	AX-FIM3030-RE	900 W	70 §		
		3G3MX2-A4075-E	7.5 kW	11 kW		1900 W	70 §		
		3G3MX2-A4110-E	11 kW	15 kW	AX-FIM3050-RE	2100 W	70 §		
		3G3MX2-A4150-E	15 kW	18.5 kW		3500 W	35 §		
3G3JX	1x200V Dahili C1 sınıfı EMC filtre	3G3JX-AB002-EF	0.2 kW	AX-FIJ1006-RE	-	-	-	Geliştiriliyor, lütfen Omron ile temas kurunuz	
		3G3JX-AB004-EF	0.4 kW						
		3G3JX-AB007-EF	0.7 kW	AX-FIJ1010-RE					
		3G3JX-AB015-EF	1.5 kW	AX-FIJ1026-RE					
	3X200V	3G3JX-AB022-EF	2.2 kW						
		3G3JX-A2002-E	0.2 kW	AX-FIJ2006-RE					
		3G3JX-A2004-E	0.4 kW						
		3G3JX-A2007-E	0.7 kW						
		3G3JX-A2015-E	1.5 kW	AX-FIJ2020-RE					
		3G3JX-A2022-E	2.2 kW						
		3G3JX-A2037-E	3.7 kW						
		3G3JX-A2055-E	5.5 kW	AX-FIJ2040-RE					
		3G3JX-A2075-E	7.5 kW						
		3G3JX-A4004-EF	0.4 kW	AX-FIJ3005-RE					
	400V Dahili C2 sınıfı EMC filtre	3G3JX-A4007-EF	0.7 kW						
		3G3JX-A4015-EF	1.5 kW						
		3G3JX-A4022-EF	2.2 kW	AX-FIJ3011-RE					
		3G3JX-A4040-EF	4.0 kW						
3G3JX-A4055-EF	5.5 kW	AX-FIJ3020-RE							
3G3JX-A4075-EF	7.5 kW								

* Diğer filtre ve reaktörler için OMRON ile iletişime geçiniz.



* 3 faz 200 VAC beslemeli JX invertörlerde C1 EMC sınıfına uyumluluk için ve 3 faz 400 VAC beslemeli JX invertörlerde C1 EMC sınıfına uyumluluk için harici filtre gereklidir.

İnvertör - Filtre- Frenleme Direnci Seçim Tablosu



Sınıf	Standart Model	Güç (HD)	Güç (ND)	Giriş Filtresi	Fren Ünitesi		Fren Direnci			Sok Bobini	
					Model	Adet	Direnc Özellikleri	Direnc Özellikleri	Adet	Akım (A)	Endüktans (Mh)
1x200V	VZAB0P1BAA	0.12 kW	0.18 kW	A1000-FIV1010-SE	DAHİLİ	ERF-150WJ401	150 W	400 §	1	2.00	2.00
	VZAB0P2BAA	0.25 kW	0.37 kW			ERF-150WJ401	150 W	400 §	1	2.00	2.00
	VZAB0P4BAA	0.4 kW	0.75 Kw			ERF-150WJ201	150 W	200 §	1	2.50	4.20
	VZAB0P7BAA	0.75 kW	1.5 kW	A1000-FIV1020-SE		ERF-150WJS01	150 W	200 §	1	5.00	2.10
	VZAB1P5BAA	1.5 kW	2.2 kW			ERF-150WJ101	150 W	100 §	1	10.00	1.10
	VZAB2P2BAA	2.2 kW	3.0 kW	A1000-FIV1030-SE		ERF-150WJ700	150 W	70 §	1	15.00	0.71
	VZAB4P0BAA	4.0 kW	5.5 kW	A1000-FIV1040-SE		ERF-150WJ620	150 W	62 §	1	20.00	0.53
V1000 400V	VZA40P2BAA	0.2 kW	0.37 kW	A1000-FIV3005-SE	ERF-150WJ751	150 W	750 §	1	1.30	18.00	
	VZA40P4BAA	0.4 kW	0.75 kW		ERF-150WJ751	150 W	750 §	1			
	VZA40P7BAA	0.75 kW	1.5 kW	A1000-FIV3010-SE	ERF-150WJ751	150 W	750 §	1	2.50	8.40	
	VZA41P5BAA	1.5 kW	2.2 kW		ERF-150WJ401	150 W	400 §	1	5.00	4.20	
	VZA42P2BAA	2.2 kW	3.0 kW		ERF-150WJ301	150 W	300 §	1	7.50	3.60	
	VZA43P0BAA	3.0 kW	3.7 kW	A1000-FIV3020-SE	DAHİLİ	ERF-150WJ401	150 W	400 §	1	10.00	2.20
	VZA44P0BAA	4.0 kW	5.5 kW			A1000-REV00K4100-IE	400 W	100 §	1	15.00	1.42
	VZA45P5FAA	5.5 kW	7.5 kW	A1000-REV00K5075-IE		500 W	75 §	1	20.00	1.06	
	VZA47P5FAA	7.5 kW	11 kW	A1000-REV00K6050-IE		600 W	50 §	1	30.00	0.70	
	VZA4011FAA	11 kW	15 kW	A1000-FIV3050-SE		A1000-REV00K9040-IE	900 W	40	1	40.00	0.53
	VZA4015FAA	15 kw	18.5 kW			A1000-REV00K0032-IE	900 W	40	1	40.00	0.53

* Üç faz 200V beslemeli ve dahili filtreli modeller için OMRON ile iletişime geçiniz.

Scara Robotlar

Model	Açıklama	Erişebileceği Mesafe (mm)	Z Eksen Yüksekliği (mm)	Taşıyabileceği Ağırlık (kg)	Ürün Kodu	Fiyat (TL)
Scara Robotlar 	<ul style="list-style-type: none"> • Öğretme konsolu veya yazılım yoluyla kolay programlama • Gelişmiş hareket kontrol fonksiyonları • Arttırılmış fonksiyonellik için 4 opsiyon kart yuvası • Entegre görsel denetleme sistemi ve konveyör takibi (opsiyonel) • Kompakt dizayn • 10 kg ve üstü yük taşıyan robotlarda dahili rejeneratif ünite • Modellere göre değişen 0,004 - 0,02 mm arası tekrarlayabilirlik ve 3300 - 10600 mm/sn kombine X-Y hızı • Küçük tip XG serisi • Düşük yük kapasiteli XGL serisi • Büyük yük kapasiteli XG serisi 	120	50	1	R6YXG12050YRCR0	#
		150	50	1	R6YXG15050YRCR0	#
		180	50	1	R6YXG18050YRCR0	#
		220	100	1	R6YXG220100YRCR0	#
		250	150	5	R6YXGL250150YRCR0	#
		350	150	5	R6YXGL350150YRCR0	#
		400	150	5	R6YXGL400150YRCR0	#
		500	150	5	R6YXGL500150YRCR0	#
		600	150	5	R6YXGL600150YRCR0	#
		500	200	10	R6YXG500200YRCR3	#
		500	300	10	R6YXG500300YRCR3	#
		600	200	10	R6YXG600200YRCR3	#
		600	300	10	R6YXG600300YRCR3	#
		600	200	20	R6YXGH600200YRCR3	#
		600	400	20	R6YXGH600400YRCR3	#
		700	200	20	R6YXG700200YRCR3	#
		700	400	20	R6YXG700400YRCR3	#
		800	200	20	R6YXG800200YRCR3	#
		800	400	20	R6YXG800400YRCR3	#
		900	200	20	R6YXG900200YRCR3	#
900	400	20	R6YXG900400YRCR3	#		
1000	200	20	R6YXG1000200YRCR3	#		
1000	400	20	R6YXG1000400YRCR3	#		
	Duvar montajlı XGS serisi	300	150	5	R6YXGSW300150YRCR0	#
		400	150	5	R6YXGSW400150YRCR0	#
		500	200	10	R6YXGSW500200YRCR3	#
		500	300	10	R6YXGSW500300YRCR3	#
		600	200	10	R6YXGSW600200YRCR3	#
		600	300	10	R6YXGSW600300YRCR3	#
		700	200	20	R6YXGSW700200YRCR3	#
		700	400	20	R6YXGSW700400YRCR3	#
		800	200	20	R6YXGSW800200YRCR3	#
		800	400	20	R6YXGSW800400YRCR3	#
		900	200	20	R6YXGSW900200YRCR3	#
		900	400	20	R6YXGSW900400YRCR3	#
		1000	200	20	R6YXGSW1000200YRCR3	#
		1000	400	20	R6YXGSW1000400YRCR3	#
		300	150	5	R6YXGSU300150YRCR0	#
		400	150	5	R6YXGSU400150YRCR0	#
		500	200	10	R6YXGSU500200YRCR3	#
		500	300	10	R6YXGSU500300YRCR3	#
		600	200	10	R6YXGSU600200YRCR3	#
		600	300	10	R6YXGSU600300YRCR3	#
700	200	20	R6YXGSU700200YRCR3	#		
700	400	20	R6YXGSU700400YRCR3	#		
800	200	20	R6YXGSU800200YRCR3	#		
800	400	20	R6YXGSU800400YRCR3	#		
900	200	20	R6YXGSU900200YRCR3	#		
900	400	20	R6YXGSU900400YRCR3	#		
1000	200	20	R6YXGSU1000200YRCR3	#		
1000	400	20	R6YXGSU1000400YRCR3	#		
# Fiyat için OMRON ile iletişime geçiniz.		1000	200	20	R6YXGSU1000200YRCR3	#
		1000	400	20	R6YXGSU1000400YRCR3	#

Scara Robotlar

Model	Açıklama	Erişebileceği Mesafe (mm)	Z Eksen Yüksekliği (mm)	Taşıyabileceği Ağırlık (kg)	Ürün Kodu	Fiyat (TL)
Scara Robotlar 	Temiz oda kullanımı için XC, XGLC serisi	250	150	4	R6YXGLC250150YRCR0	#
		350	150	4	R6YXGLC350150YRCR0	#
		400	150	4	R6YXGLC400150YRCR0	#
		500	150	4	R6YXGLC500150YRCR0	#
		600	150	4	R6YXGLC600150YRCR0	#
		180	100	1	R6YXC180100YRCR0	#
		220	100	1	R6YXC220100YRCR0	#
		500	200	10	R6YXC500200YRCR2	#
		500	300	10	R6YXC500300YRCR2	#
		600	200	10	R6YXC600200YRCR2	#
		600	300	10	R6YXC600300YRCR2	#
		700	200	20	R6YXC700200YRCR2	#
		700	400	20	R6YXC700400YRCR2	#
		800	200	20	R6YXC800200YRCR2	#
		800	400	20	R6YXC800400YRCR2	#
		1000	200	20	R6YXC1000200YRCR2	#
		1000	400	20	R6YXC1000400YRCR2	#
			IP65 korumalı XP serisi	250	150	4
350	150			4	R6YXGLP350150YRCR0	#
400	150			4	R6YXGLP400150YRCR0	#
500	150			4	R6YXGLP500150YRCR0	#
600	150			4	R6YXGLP600150YRCR0	#
500	200			8	R6YXGP500200YRCR3	#
500	300			8	R6YXGP500300YRCR3	#
600	200			8	R6YXGP600200YRCR3	#
600	300			8	R6YXGP600300YRCR3	#
600	200			18	R6YXGHP600200YRCR3	#
600	400			18	R6YXGHP600400YRCR3	#
700	200			18	R6YXGP700200YRCR3	#
700	400			18	R6YXGP700400YRCR3	#
800	200			18	R6YXGP800200YRCR3	#
800	400			18	R6YXGP800400YRCR3	#
900	200			18	R6YXGP900200YRCR3	#
900	400			18	R6YXGP900400YRCR3	#
				1000	200	18
		1000	400	18	R6YXGP1000400YRCR3	#

Fiyat için OMRON
ile iletişime geçiniz.

Scara Robotlar

Model	Açıklama	Erişebileceği Mesafe (mm)	Z Eksen Yüksekliği (mm)	Taşıyabileceği Ağırlık (kg)	Ürün Kodu	Fiyat (TL)	
Scara Robotlar Aksesuarları	Programlama Üniteleri						
	Programlama paneli, 5 m kablolu (opsiyonel olarak 12 m)				YK-RPB	#	
	Programlama paneli, 5 m kablolu ve 3 poz. anahtarı(ops. olarak 12 m)				YK-RPB-E	#	
	RPB-E için 12 metre kablo				YK-RPB-E12M	#	
	VIP+ programlama yazılımı (POPCOM ve VIP lisansı ile)				YK-VIP+	#	
	PC - kontrolör arası haberleşme kablosu				YK-CABLEVIP+	#	
	Kontrolör Üniteleri						
	NPN G/Ç kartı 24 giriş, 16 çıkış				YK-IO-NPN	#	
	PNP G/Ç kartı 24 giriş, 16 çıkış				YK-IO-PNP	#	
	CC-Link arayüzü				YK-CCLink	#	
	DeviceNet arayüzü				YK-DeviceNet	#	
	Profibus arayüzü				YK-Profibus	#	
	Ethernet arayüzü				YK-Ethernet	#	
	Absolute enkoder yedekleme pili				YK-BATTERY	#	
	Uzatma Kablolar						
	Robot kablolarını 5 metreye uzatmak için (standart 3 metre)				YK-ROBOTCABLEEXT5M	#	
	Robot kablolarını 10 metreye uzatmak için (standart 3 metre)				YK-ROBOTCABLEEXT10M	#	
	"Görsel Denetim ve Konveyör Takibi"						
	Görsel denetim kartı				YK-VISION	#	
	Işıklandırma kontrol kartı				YK-LIGHTING	#	
	Konveyör senkronizasyon kartı				YK-TRACKING	#	
	CCD kamera				YK-CAMERA	#	
	3.5 metre kamera kablosu				YK-CAMERACABLE3.5M	#	
	6 metre kamera kablosu				YK-CAMERACABLE6M	#	
	9.5 metre kamera kablosu				YK-CAMERACABLE9.5M	#	
	8 mm kamera lensi				YK-LENS8mm	#	
	12 mm kamera lensi				YK-LENS12mm	#	
	16 mm kamera lensi				YK-LENS16mm	#	
	25 mm kamera lensi				YK-LENS25mm	#	
	Ekstra zoom için lens				YK-LENS.RING	#	
	LAN kablosu				YK-LANCABLE5M	#	
	Konveyör vb. harici enkoder için 5 metre enkoder kablosu				YK-ENCODERCABLE5M	#	

Fiyat için OMRON ile iletişime geçiniz.

Scara Robotlar Seçim Tablosu

Seri	Kol Uzunluğu (mm)	Z-Eksen Mesafesi (mm)	Yük Kapasitesi (kg)	Robot Kodu	Kablo Uzunluğu (m)	Kablo Kodu	Fiyat (TL)	
R6Y	XG	120	50	1	R6YXG12050YRCR0	2	R6YACCX002T1	#
						3,5	R6YACCX003T1	#
						5	R6YACCX005T1	#
						10	R6YACCX010T1	#
	150	50	1	R6YXG15050YRCR0	2	R6YACCX002T1	#	
					3,5	R6YACCX003T1	#	
					5	R6YACCX005T1	#	
					10	R6YACCX010T1	#	
	180	50	1	R6YXG18050YRCR0	2	R6YACCX002T1	#	
					3,5	R6YACCX003T1	#	
					5	R6YACCX005T1	#	
					10	R6YACCX010T1	#	
	220	100	1	R6YXG220100YRCR0	3,5	R6YACCX003T2	#	
					5	R6YACCX005T2	#	
					10	R6YACCX010T2	#	
					3,5	R6YACCX003XGX	#	
	XGL	250	150	5	R6YXGL250150YRCR0	5	R6YACCX005XGX	#
						10	R6YACCX010XGX	#
						3,5	R6YACCX003XGX	#
		350	150	5	R6YXGL350150YRCR0	5	R6YACCX005XGX	#
						10	R6YACCX010XGX	#
						3,5	R6YACCX003XGX	#
		400	150	5	R6YXGL400150YRCR0	5	R6YACCX005XGX	#
						10	R6YACCX010XGX	#
						3,5	R6YACCX003XGX	#
		500	150	5	R6YXGL500150YRCR0	5	R6YACCX005XGX	#
						10	R6YACCX010XGX	#
						3,5	R6YACCX003XGX	#
	600	150	5	R6YXGL600150YRCR0	5	R6YACCX005XGX	#	
					10	R6YACCX010XGX	#	
					3,5	R6YACCX003XGX	#	
	XG	500	200	10	R6YXG500200YRCR3	3,5	R6YACCX003XGX	#
						5	R6YACCX005XGX	#
						10	R6YACCX010XGX	#
			300	10	R6YXG500300YRCR3	3,5	R6YACCX003XGX	#
						5	R6YACCX005XGX	#
						10	R6YACCX010XGX	#
		600	200	10	R6YXG600200YRCR3	3,5	R6YACCX003XGX	#
						5	R6YACCX005XGX	#
						10	R6YACCX010XGX	#
			300	10	R6YXG600300YRCR3	3,5	R6YACCX003XGX	#
						5	R6YACCX005XGX	#
						10	R6YACCX010XGX	#
	XGH	600	200	20	R6YXGH600200YRCR3	3,5	R6YACCX003XGX	#
						5	R6YACCX005XGX	#
						10	R6YACCX010XGX	#
		400	20	R6YXGH600400YRCR3	3,5	R6YACCX003XGX	#	
					5	R6YACCX005XGX	#	
10					R6YACCX010XGX	#		
XG	700	200	20	R6YXG700200YRCR3	3,5	R6YACCX003XGX	#	
					5	R6YACCX005XGX	#	
					10	R6YACCX010XGX	#	
		400	20	R6YXG700400YRCR3	3,5	R6YACCX003XGX	#	
					5	R6YACCX005XGX	#	
					10	R6YACCX010XGX	#	
	800	200	20	R6YXG800200YRCR3	3,5	R6YACCX003XGX	#	
					5	R6YACCX005XGX	#	
					10	R6YACCX010XGX	#	
		400	20	R6YXG800400YRCR3	3,5	R6YACCX003XGX	#	
					5	R6YACCX005XGX	#	
					10	R6YACCX010XGX	#	

Scara Robotlar Seçim Tablosu

R6Y	Seri	Kol Uzunluğu (mm)	Z-Ekseni Mesafesi (mm)	Yük Kapasitesi (kg)	Robot Kodu	Kablo Uzunluğu (m)	Kablo Kodu	Fiyat (TL)
	XGSU	300	150	5	R6YXGSU300150YRCR0	3,5	R6YACCX003XGS	#
						5	R6YACCX005XGS	#
						10	R6YACCX010XGS	#
		400	150	5	R6YXGSU400150YRCR0	3,5	R6YACCX003XGS	#
						5	R6YACCX005XGS	#
						10	R6YACCX010XGS	#
		500	200	10	R6YXGSU500200YRCR3	3,5	R6YACCX003XGS	#
						5	R6YACCX005XGS	#
						10	R6YACCX010XGS	#
			300	10	R6YXGSU500300YRCR3	3,5	R6YACCX003XGS	#
						5	R6YACCX005XGS	#
						10	R6YACCX010XGS	#
		600	200	10	R6YXGSU600200YRCR3	3,5	R6YACCX003XGS	#
						5	R6YACCX005XGS	#
						10	R6YACCX010XGS	#
			300	10	R6YXGSU600300YRCR3	3,5	R6YACCX003XGS	#
						5	R6YACCX005XGS	#
						10	R6YACCX010XGS	#
		700	200	20	R6YXGSU700200YRCR3	3,5	R6YACCX003XGS	#
						5	R6YACCX005XGS	#
						10	R6YACCX010XGS	#
			400	20	R6YXGSU700400YRCR3	3,5	R6YACCX003XGS	#
						5	R6YACCX005XGS	#
						10	R6YACCX010XGS	#
		800	200	20	R6YXGSU800200YRCR3	3,5	R6YACCX003XGS	#
						5	R6YACCX005XGS	#
						10	R6YACCX010XGS	#
			400	20	R6YXGSU800400YRCR3	3,5	R6YACCX003XGS	#
						5	R6YACCX005XGS	#
						10	R6YACCX010XGS	#
900	200	20	R6YXGSU900200YRCR3	3,5	R6YACCX003XGS	#		
				5	R6YACCX005XGS	#		
				10	R6YACCX010XGS	#		
	400	20	R6YXGSU900400YRCR3	3,5	R6YACCX003XGS	#		
				5	R6YACCX005XGS	#		
				10	R6YACCX010XGS	#		
1000	200	20	R6YXGSU1000200YRCR3	3,5	R6YACCX003XGS	#		
				5	R6YACCX005XGS	#		
				10	R6YACCX010XGS	#		
	400	20	R6YXGSU1000400YRCR3	3,5	R6YACCX003XGS	#		
				5	R6YACCX005XGS	#		
				10	R6YACCX010XGS	#		

Scara Robotlar Seçim Tablosu

	Seri	Kol Uzunluğu (mm)	Z-Eksen Mesafesi (mm)	Yük Kapasitesi (kg)	Robot Kodu	Kablo Uzunluğu (m)	Kablo Kodu	Fiyat (TL)
R6Y	XGLU	250	150	4	R6YXGLC250150YRCR0	3,5	R6YACCX003XGCXGP	#
						5	R6YACCX005XGCXGP	#
						10	R6YACCX010XGCXGP	#
		350	150	4	R6YXGLC350150YRCR0	3,5	R6YACCX003XGCXGP	#
						5	R6YACCX005XGCXGP	#
						10	R6YACCX010XGCXGP	#
		400	150	4	R6YXGLC400150YRCR0	3,5	R6YACCX003XGCXGP	#
						5	R6YACCX005XGCXGP	#
						10	R6YACCX010XGCXGP	#
		500	150	4	R6YXGLC500150YRCR0	3,5	R6YACCX003XGCXGP	#
						5	R6YACCX005XGCXGP	#
						10	R6YACCX010XGCXGP	#
	600	150	4	R6YXGLC600150YRCR0	3,5	R6YACCX003XGCXGP	#	
					5	R6YACCX005XGCXGP	#	
					10	R6YACCX010XGCXGP	#	
	XGLP	250	150	4	R6YXGLP250150YRCR0	3,5	R6YACCX003XGCXGP	#
						5	R6YACCX005XGCXGP	#
						10	R6YACCX010XGCXGP	#
		350	150	4	R6YXGLP350150YRCR0	3,5	R6YACCX003XGCXGP	#
						5	R6YACCX005XGCXGP	#
						10	R6YACCX010XGCXGP	#
		400	150	4	R6YXGLP400150YRCR0	3,5	R6YACCX003XGCXGP	#
						5	R6YACCX005XGCXGP	#
						10	R6YACCX010XGCXGP	#
		500	150	4	R6YXGLP500150YRCR0	3,5	R6YACCX003XGCXGP	#
						5	R6YACCX005XGCXGP	#
						10	R6YACCX010XGCXGP	#
	600	150	4	R6YXGLP600150YRCR0	3,5	R6YACCX003XGCXGP	#	
					5	R6YACCX005XGCXGP	#	
					10	R6YACCX010XGCXGP	#	
	XGP	500	200	8	R6YXGP500200YRCR3	3,5	R6YACCX003XGCXGP	#
						5	R6YACCX005XGCXGP	#
						10	R6YACCX010XGCXGP	#
			300	8	R6YXGP500300YRCR3	3,5	R6YACCX003XGCXGP	#
						5	R6YACCX005XGCXGP	#
						10	R6YACCX010XGCXGP	#
		600	200	8	R6YXGP600200YRCR3	3,5	R6YACCX003XGCXGP	#
						5	R6YACCX005XGCXGP	#
						10	R6YACCX010XGCXGP	#
			300	8	R6YXGP600300YRCR3	3,5	R6YACCX003XGCXGP	#
						5	R6YACCX005XGCXGP	#
						10	R6YACCX010XGCXGP	#
XGHP	600	200	18	R6YXGHP600200YRCR3	3,5	R6YACCX003XGCXGP	#	
					5	R6YACCX005XGCXGP	#	
					10	R6YACCX010XGCXGP	#	
	400	18	R6YXGHP600400YRCR3	3,5	R6YACCX003XGCXGP	#		
				5	R6YACCX005XGCXGP	#		
				10	R6YACCX010XGCXGP	#		

Scara Robotlar Seçim Tablosu

Seri	Kol Uzunluğu (mm)	Z-Eksen Mesafesi (mm)	Yük Kapasitesi (kg)	Robot Kodu	Kablo Uzunluğu (m)	Kablo Kodu	Fiyat (TL)		
R6Y	XGHP	600	200	18	R6YXGHP600200YRCR3	3,5	R6YACCX003XGCXGP	#	
						5	R6YACCX005XGCXGP	#	
						10	R6YACCX010XGCXGP	#	
		XGHP	400	18	R6YXGHP600400YRCR3	3,5	R6YACCX003XGCXGP	#	
						5	R6YACCX005XGCXGP	#	
						10	R6YACCX010XGCXGP	#	
	XGP		700	200	18	R6YXGP700200YRCR3	3,5	R6YACCX003XGCXGP	#
							5	R6YACCX005XGCXGP	#
							10	R6YACCX010XGCXGP	#
		700		400	18	R6YXGP700400YRCR3	3,5	R6YACCX003XGCXGP	#
							5	R6YACCX005XGCXGP	#
							10	R6YACCX010XGCXGP	#
			800	200	18	R6YXGP800200YRCR3	3,5	R6YACCX003XGCXGP	#
							5	R6YACCX005XGCXGP	#
							10	R6YACCX010XGCXGP	#
		800		400	18	R6YXGP800400YRCR3	3,5	R6YACCX003XGCXGP	#
							5	R6YACCX005XGCXGP	#
							10	R6YACCX010XGCXGP	#
	900		200	18	R6YXGP900200YRCR3	3,5	R6YACCX003XGCXGP	#	
						5	R6YACCX005XGCXGP	#	
						10	R6YACCX010XGCXGP	#	
		900	400	18	R6YXGP900400YRCR3	3,5	R6YACCX003XGCXGP	#	
						5	R6YACCX005XGCXGP	#	
						10	R6YACCX010XGCXGP	#	
1000	200		18	R6YXGP1000200YRCR3	3,5	R6YACCX003XGCXGP	#		
					5	R6YACCX005XGCXGP	#		
					10	R6YACCX010XGCXGP	#		
	1000	400	18	R6YXGP1000400YRCR3	3,5	R6YACCX003XGCXGP	#		
					5	R6YACCX005XGCXGP	#		
					10	R6YACCX010XGCXGP	#		
XC		180	100	1	R6YXC180100YRCR0	3,5	R6YACCX003XSXC	#	
						5	R6YACCX005XSXC	#	
						10	R6YACCX010XSXC	#	
	220		100	1	R6YXC220100YRCR0	3,5	R6YACCX003XSXC	#	
						5	R6YACCX005XSXC	#	
						10	R6YACCX010XSXC	#	
		500	200	10	R6YXC500200YRCR2	3,5	R6YACCX003XSXC	#	
						5	R6YACCX005XSXC	#	
						10	R6YACCX010XSXC	#	
	500		300	10	R6YXC500300YRCR2	3,5	R6YACCX003XSXC	#	
						5	R6YACCX005XSXC	#	
						10	R6YACCX010XSXC	#	
		600	200	10	R6YXC600200YRCR2	3,5	R6YACCX003XSXC	#	
						5	R6YACCX005XSXC	#	
						10	R6YACCX010XSXC	#	
	600		300	10	R6YXC600300YRCR2	3,5	R6YACCX003XSXC	#	
						5	R6YACCX005XSXC	#	
						10	R6YACCX010XSXC	#	

Scara Robotlar Seçim Tablosu

R6Y	Seri	Kol Uzunluğu (mm)	Z-Eksen Mesafesi (mm)	Yük Kapasitesi (kg)	Robot Kodu	Kablo Uzunluğu (m)	Kablo Kodu	Fiyat (TL)
	XC	700	200	20	R6YXC700200YRCR2	3,5	R6YACCX003XSXC	#
						5	R6YACCX005XSXC	#
						10	R6YACCX010XSXC	#
			400	20	R6YXC700400YRCR2	3,5	R6YACCX003XSXC	#
						5	R6YACCX005XSXC	#
						10	R6YACCX010XSXC	#
		800	200	20	R6YXC800200YRCR2	3,5	R6YACCX003XSXC	#
						5	R6YACCX005XSXC	#
						10	R6YACCX010XSXC	#
			400	20	R6YXC800400YRCR2	3,5	R6YACCX003XSXC	#
						5	R6YACCX005XSXC	#
						10	R6YACCX010XSXC	#
		1000	200	20	R6YXC1000200YRCR2	3,5	R6YACCX003XSXC	#
						5	R6YACCX005XSXC	#
						10	R6YACCX010XSXC	#
			400	20	R6YXC1000400YRCR2	3,5	R6YACCX003XSXC	#
						5	R6YACCX005XSXC	#
						10	R6YACCX010XSXC	#



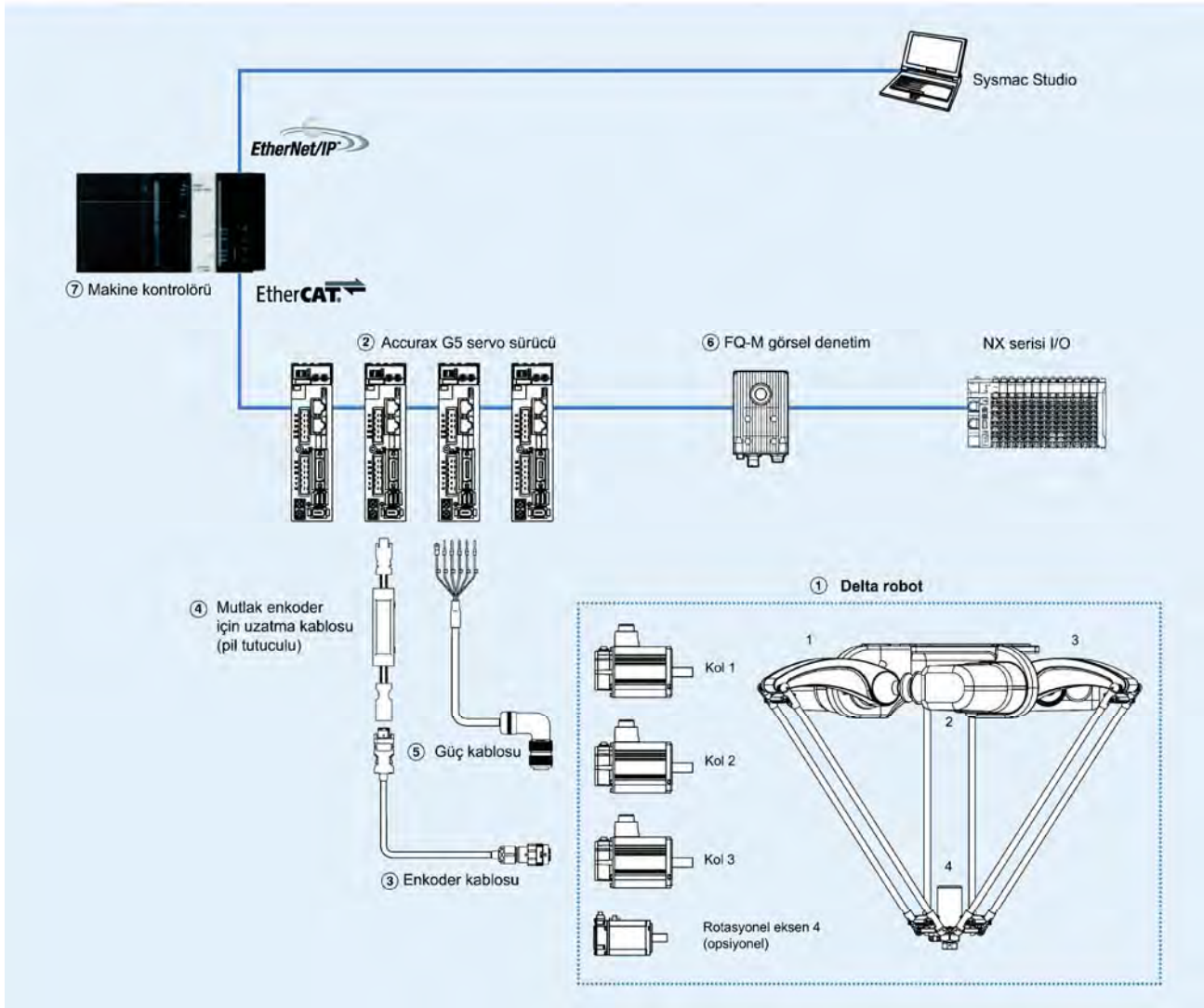

Delta Robot

Model	Açıklama	Maks. Taşıma yükü (kg)	Eksen	Ürün Kodu	Fiyat (TL)	
Delta Robot 	Dakikada 200 döngüye ulaşabilen Delta çözümü anında alma ve yerleştirme operasyonları uygulamak için birden fazla konveyör ile senkronize edilebilir * NJ5 Kontrolör ile 8 robota kadar kontrol olanağı * Dakikada 200 devire kadar * 450 - 1100 mm model aralığı * IP sınıfı aralığı: IP65, IP67 hijyenik tasarım	Mini Delta Robot	1 kg	3+1 (opsiyonel dönüş eksen)	CR_UGD4MINI_R	#
		Delta Robot	1 kg	3	CR_UGD4MINI_NR	#
		Delta Robot	2 kg	3 +1(opsiyonel dönüş eksen)	CR_UGD4_R	#
		Delta Robot	2 kg	3	CR_UGD4_NR	#
		Yıkalanabilir IP67 Delta Robot	3 kg	3 +1(opsiyonel yüksek ataletli dönüş eksen)	R6Y31110H03067NJ5	#
		Delta Robot	3 kg	3 +1(opsiyonel düşük ataletli dönüş eksen)	R6Y31110L03067NJ5	#
		3 kg	3	R6Y30110S03067NJ5	#	

Sipariş bilgisi



Delta Robot

Sembol	Model	Maks. taşıma kapasitesi	Tanım	Eksen	Geçerli servo sürücü	
 Yıkabilir Delta robot	R6Y31110H03067	3 kg	3 eksen	Yüksek ataletli rotasyonel eksen	Kol 1 R88D-KN15H-ECT	
	R6Y31110L03067			Düşük ataletli rotasyonel eksen	Kol 2 R88D-KN15H-ECT	
				Rotasyonel eksen olmadan	Kol 3 R88D-KN15H-ECT	
	R6Y30110S03067	Rotasyonel eksen olmadan	Rotasyonel 4 R88D-KN01H-ECT			
	 Delta robot	CR_UGD4_R	2 kg	3 eksen	Rotasyonel eksen ile	Kol 1 R88D-KN15H-ECT
		CR_UGD4_NR			Rotasyonel eksen olmadan	Kol 2 R88D-KN15H-ECT
					Rotasyonel eksen olmadan	Kol 3 R88D-KN15H-ECT
		CR_UGD4MINI_R	1 kg	3 eksen	Rotasyonel eksen ile	Rotasyonel 4 R88D-KN15H-ECT
		CR_UGD4MINI_NR			Rotasyonel eksen olmadan	Kol 1 R88D-KN15H-ECT
Rotasyonel eksen olmadan					Kol 2 R88D-KN15H-ECT	
 Mini Delta robot		CR_UGD4MINI_R	1 kg	3 eksen	Rotasyonel eksen ile	Kol 3 R88D-KN15H-ECT
		CR_UGD4MINI_NR			Rotasyonel eksen olmadan	Kol 1 R88D-KN04H-ECT
					Rotasyonel eksen olmadan	Kol 2 R88D-KN04H-ECT
	 Mini Delta robot	CR_UGD4MINI_NR	1 kg	3 eksen	Rotasyonel eksen ile	Kol 2 R88D-KN04H-ECT
					Rotasyonel eksen olmadan	Kol 3 R88D-KN04H-ECT
					Rotasyonel eksen olmadan	Rotasyonel 4 R88D-KN04H-ECT
					Rotasyonel eksen olmadan	Kol 1 R88D-KN04H-ECT
					Rotasyonel eksen olmadan	Kol 2 R88D-KN04H-ECT
					Rotasyonel eksen olmadan	Kol 3 R88D-KN04H-ECT

Makine kontrolörü

İsim	Delta robot	Eksen	Model
⑦ NJ robotik	CPU ünitesi	CPU tarafından desteklenen eksen sayısına bağlı olarak en fazla 8 Delta robot kontrolü	64 NJ501-4500
		Bir Delta robot kontrolü	32 NJ501-4400
			16 NJ501-4300
			16 NJ501-4310
	Güç kaynağı ünitesi		NJ-PA3001 (220 VAC) NJ-PD3001 (24 VDC)

KAMERA

İsim	Tip	Model	
⑥ FQ-M serisi	Renk	NPN	FQ-MS120-ECT
		PNP	FQ-MS125-ECT
	Monokrom	NPN	FQ-MS120-M-ECT
		PNP	FQ-MS125-M-ECT

Enkoder kabloları

Sembol	Geçerli Delta robotlar	Model	Görünüş
③	Yıkabilir Delta robot / Delta robot	1.5 m	R88A-CRKC001-5NR-E
		3 m	R88A-CRKC003NR-E
		5 m	R88A-CRKC005NR-E
		10 m	R88A-CRKC010NR-E
		15 m	R88A-CRKC015NR-E
		20 m	R88A-CRKC020NR-E
	Mini Delta robot	1.5 m	R88A-CRKA001-5CR-E
		3 m	R88A-CRKA003CR-E
		5 m	R88A-CRKA005CR-E
		10 m	R88A-CRKA010CR-E
	15 m	R88A-CRKA015CR-E	
	20 m	R88A-CRKA020CR-E	

Mutlak enkoder pil kablosu (sadece enkoder uzatma kablosu)

Sembol	Özellikler	Model	Görünüm
④	Mutlak enkoder pil	Pil dahil değildir	0,3 m R88A-CRGD0R3C-E
		Pil dahildir	0,3 m R88A-CRGD0R3C-BS-E
	Mutlak enkoder yedek pil	2.000 mA.h, 3,6 V	-

Delta Robot

Güç Kabloları

Sembol	Geçerli Delta robotlar			Model	Görünüş	
⑤	Washdown Delta robot	Arm 1, 2, 3	Power cable with brake	1.5 m	H884-CAG2001-5BH-E	
				3 m	H884-CAG2003B-E	
				5 m	H884-CAG2005B-E	
				10 m	H884-CAG2010B-E	
				15 m	H884-CAG2015B-E	
	20 m	H884-CAG2020B-E				
	Delta robot	Arm 1, 2, 3 and rotational axis 4	Power cable with brake	1.5 m	H884-CAG2001-5BR-E	
				3 m	H884-CAG2003B-E	
				5 m	H884-CAG2005B-E	
				10 m	H884-CAG2010B-E	
15 m				H884-CAG2015B-E		
20 m	H884-CAG2020B-E					
⑤	Mini Delta robot	Arm 1, 2, 3 and rotational axis 4	Power cable	1.5 m	H884-CAK4001-5BR-E	
				3 m	H884-CAK4003B-E	
				5 m	H884-CAK4005B-E	
				10 m	H884-CAK4010B-E	
				15 m	H884-CAK4015B-E	
	20 m	H884-CAK4020B-E				
	Delta robot	Arm 1, 2, 3 and rotational axis 4	Power cable with out brake	1.5 m	H884-CAK4001-5BR-E	
				3 m	H884-CAK4003B-E	
				5 m	H884-CAK4005B-E	
				10 m	H884-CAK4010B-E	
15 m				H884-CAK4015B-E		
20 m	H884-CAK4020B-E					

Bilgisayar yazılımı

Özellikler	Model
Systemac Studio sürüm 1.03 veya üzeri	SYSMAC-SE2

Programlanabilir Lojik Kontrolörler Seçim Tablosu

Kompakt PLC Serileri



Model		CP1E	CP1L	CP1H
Dahili	Dijital G/Ç	10 - 60	10 - 60	20 - 40
	Kesme girişleri	6	4 - 6	8
	Sayıcı girişleri	6 (10 kHz) veya 4 (10 kHz) + 1 (100 kHz)	2 (50 kHz) / 4 (100 kHz)	4 (100 kHz) / 2(1MHz)
	Puls çıkışları	1 (10 kHz) + 1 (100 kHz)	2 (100 kHz)	2 (100 kHz) + 2 (30 kHz) / 2(1MHz)
CPU özellikleri/ opsiyon kartları		Dahili AC veya DC güç kaynağı, 2 analog ayar Standart RS232 port (CP1E-N modellerinde) USB programlama portu	Dahili AC veya DC güç kaynağı, 2 seri haberleşme kartı soketi 1 basit analog giriş 1 analog ayar Çıkarılabilir terminal blokları USB programlama portu Dahili EtherNet portlu modeller	Dahili AC veya DC güç kaynağı, 4 analog giriş/2 analog çıkış (XA modeli) 2 seri haberleşme kartı soketi 1 basit analog giriş 1 analog ayar Çıkarılabilir terminal blokları USB programlama portu
Maks. dijital G/Ç noktası		20 - 180	54 - 180	320
Çalıştırma süresi (LD komutu)		1,1 µs	0,55 µs	0,1 µs
Program hafızası		2 - 8 kStep	5 - 10 kStep	20 kStep
Veri hafızası		2 - 8 kWord	10 - 32 kWord	32 kWord
CompactFlash hafıza		yak		
Analog G/Ç		12 G / C'a kadar 8 bit, 12 bit çözünürlük U, I, TC, PT100	12 G / C'a kadar (V, I, IC, PT100)	Yaklaşık 30 giriş/çıkışa kadar (8, 13, 14 bit çözünürlük U, I, TC, PT100)
Özel fonksiyon üniteleri		yak		Sıcaklık kontrol Protokol makro RFID sensör ünitesi
Endüstriyel ağlar		Seri haberleşme, Ethernet (CP1E-E hariç)		Ethernet (100 BASE-Tx) Controller Link Seri haberleşme
Fieldbus master		yak		DeviceNet "CompoNet" CAN PROFIBUS-DP CompoBus/S
Fieldbus G/Ç bağlantısı		DeviceNet CompoBus/S PROFIBUS-DP	DeviceNet CompoBus/S PROFIBUS-DP	DeviceNet PROFIBUS-DP CAN

Programlanabilir Lojik Kontrolörler Seçim Tablosu

		Modüler PLC Serisi		Rack PLC Serisi	
					
Model		CJ2M	CJ2H	CS1G/H	CS1D
Dahili	Dahili dijital G/Ç	yok	yok		
	Kesme girişleri	yok	yok		
	Sayıcı girişleri	yok	yok		
	Puls çıkışları	yok	yok		
CPU özellikleri/opsiyon kartları		USB programlama portu Ethernet/IP modeller Özel Puls I/O kartlar	USB programlama portu Ethernet/IP modeller	Loop kontrol ve seri haberleşme kartı yuvası	Dupleks CPU, Güç kaynağı ve haberleşme "Loop kontrol ve seri haberleşme kartı yuvası" eklenecek
Maks. dijital G/Ç noktası		2560	2560	960- 5.120	960 - 5.120
Çalıştırma süresi (LD komutu)		0,04 µs	0,016 µs	0,04/0,02 µs	0,04/0,02 µs
Program hafızası		5 - 60 kStep	50-400 kStep	10 - 250 kStep	10 - 250 kStep
Veri hafızası		64-160 kWord	160-832 kWord	64 - 448 kWord	64 - 448 kWord
CompactFlash hafıza		Takılabilir			
Analog G/Ç		V, I TC, Pt100, Pt1000 giriş	V, I, TC, Pt100, Pt1000 giriş	V, I, TC, Pt100, proses G/Ç	V, I, TC, Pt100, proses G/Ç
Özel fonksiyon üniteleri		Sıcaklık kontrolü Yüksek hızlı sayıcı (500 kHz) SSI enkoder girişi Pozisyon kontrolü Protokol makro RFID sensör ünitesi Hareket kontrolü Loadcell ünitesi		Sıcaklık kontrolü SSI enkoder girişi Yüksek hızlı sayıcı (500 kHz) Pozisyon kontrolü Hareket kontrolü Proses kontrolü Protokol makro RFID sensör ünitesi	
Endüstriyel ağlar		Ethernet (100 BASE-Tx) Controller Link Seri haberleşme		Ethernet (100 BASE-Tx) Controller Link Seri haberleşme	
Fieldbus Master		DeviceNet CompoNet CAN PROFIBUS-DP CompoBus/S		DeviceNet CompoNet PROFIBUS-DP CAN/CANopen CompoBus/S	
Fieldbus G/Ç Bağlantısı		DeviceNet PROFIBUS-DP CAN		DeviceNet PROFIBUS-DP CAN/CANopen	



Programlanabilir Lojik Kontrolörler

Model	Açıklama	Giriş Sayısı	Çıkış Sayısı	Maks. G/C	Besleme Gerilimi	Omron Ürün Kodu	Fiyat (TL)	
CP1E-S  <ul style="list-style-type: none"> • 1,1µs LD komutu işletim süresi • 3 adet CP1 yada CPM serisi ek ünite bağlama olanağı (E14/20 modelleri hariç) • E tipi ve N tipi iki model sunar <p>CP1E-ES:</p> <ul style="list-style-type: none"> • 2 kstep PM (Program hafızası) • 2 kword DM (Veri hafızası) • USB Port (Programlama için) • 6 x 10 kHz tek yön • 2 x 5 kHz çift yön sayıcı • Sadece röle çıkışlı modeller <p>CP1E-NS:</p> <ul style="list-style-type: none"> • 8 kstep PM • 8 kword DM • 1 x RS232 port standart • 1 x RS485 port standart • USB Port (Programlama için) • 2 x 100 kHz / 4 x 10 kHz tek yön sayıcı • 1 x 100 kHz / 1 x 10 kHz çift yön sayıcı • 2 x 100 kHz puls çıkışı <p>** Bu seri CP1W-CIF haberleşme kartlarını desteklemez.</p>						Röle Çıkışlı Tipler		
	8	6	14	100-240 VAC	CP1E-E14SDR-A	347,00		
	12	8	20	100-240 VAC	CP1E-E20SDR-A	401,00		
	18	12	150	100-240 VAC	CP1E-E30SDR-A	508,00		
	24	16	160	100-240 VAC	CP1E-E40SDR-A	667,00		
	36	24	180	100-240 VAC	CP1E-E60SDR-A	854,00		
	18	12	150	100-240 VAC	CP1E-N30S1DR-A	667,00		
	24	16	160	100-240 VAC	CP1E-N40S1DR-A	772,00		
	36	24	180	100-240 VAC	CP1E-N60S1DR-A	1.020,00		
							NPN Çıkışlı Tipler	
	18	12	150	24 VDC	CP1E-N30S1DT-D	667,00		
	24	16	160	24 VDC	CP1E-N40S1DT-D	772,00		
	36	24	180	24 VDC	CP1E-N60S1DT-D	1.020,00		
							PNP Çıkışlı Tipler	
	18	12	150	24 VDC	CP1E-N30S1DT1-D	667,00		
	24	16	160	24 VDC	CP1E-N40S1DT1-D	772,00		
	36	24	180	24 VDC	CP1E-N60S1DT1-D	1.020,00		

Programlanabilir Lojik Kontrolörler

Model	Açıklama	Giriş Sayısı	Çıkış Sayısı	Maks. G/C	Besleme Gerilimi	Omron Ürün Kodu	Fiyat (TL)	
CP1E 	<ul style="list-style-type: none"> • 1,1 µs LD komutu işletim süresi • Programlama için USB port • 3 adet CP1 yada CPM serisi ek ünite bağlama olanağı (E10/14/20 ve N14/20 modelleri hariç) • E tipi ve N tipi iki model sunar <p>CP1E-E</p> <ul style="list-style-type: none"> • 2 kstep PM • 2 kword DM • 6 x 10 kHz tek yön 2 x 5 kHz çift yön sayıcı • 6 x 50 µsn kesme sayıcı girişli • Sadece röle çıkışlı modeller <p>CP1E-N</p> <ul style="list-style-type: none"> • 8 kstep PM • 8 kword DM • 1 x RS232 port standart 1 x opsiyonel port yuvası (N20 hariç) • 2 x 100 kHz / 4 x 10 kHz tek yön sayıcı 1 x 100 kHz / 1 x 10 kHz çift yön sayıcı • 6 x 50 µsn kesme sayıcı girişli • 2 x 100 kHz puls çıkışı <p>CP1E-NA</p> <p>Bu model üzerinde ayrıca 2AI/1AO mevcuttur. 3 Ek ünite bağlama olanağı</p>	6	4	10	100-240 VAC	Röle Çıkışlı Tipler CP1E-E10DR-A	510,00	
		8	6	14	100-240 VAC	CP1E-E14DR-A	651,00	
		12	8	20	100-240 VAC	CP1E-E20DR-A	793,00	
		18	12	150	100-240 VAC	CP1E-E30DR-A	1.080,00	
		24	16	160	100-240 VAC	CP1E-E40DR-A	1.310,00	
		8	6	14	100-240 VAC	CP1E-N14DR-A	779,00	
		12	8	20	100-240 VAC	CP1E-N20DR-A	1.030,00	
		18	12	150	100-240 VAC	CP1E-N30DR-A	1.300,00	
		24	16	160	100-240 VAC	CP1E-N40DR-A	1.520,00	
		36	24	180	100-240 VAC	CP1E-N60DR-A	2.070,00	
		6	4	10	24 VDC	CP1E-E10DR-D	510,00	
		8	6	14	24 VDC	CP1E-N14DR-D	746,00	
		12	8	20	24 VDC	CP1E-N20DR-D	1.030,00	
		18	12	150	24 VDC	CP1E-N30DR-D	1.300,00	
		24	16	160	24 VDC	CP1E-N40DR-D	1.520,00	
		36	24	180	24 VDC	CP1E-N60DR-D	2.070,00	
		12	8	140	100-240 VAC	CP1E-NA20DR-A	1.800,00	
							NPN Çıkışlı Tipler	
		6	4	10	100-240 VAC	CP1E-E10DT-A	510,00	
		8	6	14	100-240 VAC	CP1E-N14DT-A	745,00	
		12	8	20	100-240 VAC	CP1E-N20DT-A	1.030,00	
		18	12	150	100-240 VAC	CP1E-N30DT-A	1.300,00	
		24	16	160	100-240 VAC	CP1E-N40DT-A	1.520,00	
		36	24	180	100-240 VAC	CP1E-N60DT-A	2.070,00	
		6	4	10	24 VDC	CP1E-E10DT-D	510,00	
		8	6	14	24 VDC	CP1E-N14DT-D	779,00	
		12	8	20	24 VDC	CP1E-N20DT-D	1.030,00	
		18	12	150	24 VDC	CP1E-N30DT-D	1.300,00	
		24	16	160	24 VDC	CP1E-N40DT-D	1.520,00	
		36	24	180	24 VDC	CP1E-N60DT-D	2.070,00	
		12	8	140	24 VDC	CP1E-NA20DT-D	1.800,00	
							PNP Çıkışlı Tipler	
		6	4	10	100-240 VAC	CP1E-E10DT1-A	510,00	
		8	6	14	100-240 VAC	CP1E-N14DT1-A	746,00	
		12	8	20	100-240 VAC	CP1E-N20DT1-A	1.030,00	
		18	12	150	100-240 VAC	CP1E-N30DT1-A	1.300,00	
24	16	160	100-240 VAC	CP1E-N40DT1-A	1.520,00			
36	24	180	100-240 VAC	CP1E-N60DT1-A	2.070,00			
6	4	10	24 VDC	CP1E-E10DT1-D	510,00			
8	6	14	24 VDC	CP1E-N14DT1-D	779,00			
12	8	20	24 VDC	CP1E-N20DT1-D	1.030,00			
18	12	150	24 VDC	CP1E-N30DT1-D	1.300,00			
24	16	160	24 VDC	CP1E-N40DT1-D	1.520,00			
36	24	180	24 VDC	CP1E-N60DT1-D	2.070,00			
12	8	140	24 VDC	CP1E-NA20DT1-D	1.800,00			

Programlanabilir Lojik Kontrolörler



Model	Açıklama	Giriş Sayısı	Çıkış Sayısı	Maks. G/C	PM (kstep)	DM (kword)	Omron Ürün Kodu	Fiyat (TL)	
CP1L 	<ul style="list-style-type: none"> • 0,55 µs LD komutu işletim süresi • 1 x 0 - 10 V, 8 bit analog giriş • Modbus-RTU Easy Master • Programlama için USB port • IEC61131-3 STL, fonksiyon blokları ve ladder ile programlama • 2 x 50 kHz çift yön enkoder girişi ya da 4 x 100 kHz tek yön sayıcı girişi • 6 x 5 kHz kesme/sayıcı girişi (L14'te 4 adet) • 2 x 100 kHz puls çıkışı (transistör çıkış) • 2 x PWM çıkış <p>CP1L-L:</p> <ul style="list-style-type: none"> • 1 x opsiyonel port yuvası (CP1L-L10 hariç) • 1 adet CP1 (ya da CPM) serisi ek ünite bağlama olanağı (CP1L-L10 hariç) <p>CP1L-M:</p> <ul style="list-style-type: none"> • 2 x opsiyonel port yuvası • 3 adet CP1 (ya da CPM) serisi ek ünite bağlama olanağı 						Röle Çıkışlı Tipler 220 VAC Besleme		
		6	4	10	5	10	CP1L-L10DR-A	791,00	
		8	6	54	5	10	CP1L-L14DR-A	959,00	
		12	8	60	5	10	CP1L-L20DR-A	1.260,00	
		18	12	150	10	32	CP1L-M30DR-A	1.570,00	
		24	16	160	10	32	CP1L-M40DR-A	1.830,00	
		36	24	180	10	32	CP1L-M60DR-A	2.340,00	
								Röle Çıkışlı Tipler 24 VDC Besleme	
		6	4	10	5	10	CP1L-L10DR-D	791,00	
		8	6	54	5	10	CP1L-L14DR-D	959,00	
		12	8	60	5	10	CP1L-L20DR-D	1.260,00	
		18	12	150	10	32	CP1L-M30DR-D	1.580,00	
		24	16	160	10	32	CP1L-M40DR-D	1.830,00	
		36	24	180	10	32	CP1L-M60DR-D	2.340,00	
								NPN Çıkışlı Tipler 24 VDC Besleme	
		6	4	10	5	10	CP1L-L10DT-D	791,00	
		8	6	54	5	10	CP1L-L14DT-D	959,00	
		12	8	60	5	10	CP1L-L20DT-D	1.260,00	
		18	12	150	10	32	CP1L-M30DT-D	1.580,00	
		24	16	160	10	32	CP1L-M40DT-D	1.830,00	
		36	24	180	10	32	CP1L-M60DT-D	2.340,00	
								220V AC Besleme	
		6	4	10	5	10	CP1L-L10DT-A	791,00	
		8	6	54	5	10	CP1L-L14DT-A	959,00	
		12	8	60	5	10	CP1L-L20DT-A	1.260,00	
		18	12	150	10	32	CP1L-M30DT-A	1.570,00	
		24	16	160	10	32	CP1L-M40DT-A	1.830,00	
		36	24	180	10	32	CP1L-M60DT-A	2.340,00	
								PNP çıkışlı tipler 24 VDC besleme	
		6	4	10	5	10	CP1L-L10DT1-D	791,00	
		8	6	54	5	10	CP1L-L14DT1-D	959,00	
		12	8	60	5	10	CP1L-L20DT1-D	1.260,00	
		18	12	150	10	32	CP1L-M30DT1-D	1.580,00	
		24	16	160	10	32	CP1L-M40DT1-D	1.830,00	
		36	24	180	10	32	CP1L-M60DT1-D	2.340,00	
		EtherNet CP1L 	<ul style="list-style-type: none"> • 0,55 µs LD komutu işletim süresi • 2 x 0 - 10 V, 10 bit analog giriş • Modbus-RTU Easy Master • Programlama için EtherNet port • IEC61131-3 STL, fonksiyon blokları ve ladder ile programlama • 2 x 50 kHz çift yön enkoder girişi ya da 4 x 100 kHz tek yön sayıcı girişi • 6 x 5 kHz kesme/sayıcı girişi (L14'te 4 adet) • 2 x 100 kHz puls çıkışı (transistör çıkış) • 2 x PWM çıkış 						Röle Çıkışlı Tipler 24 VDC Besleme
12	8			60	5	10	CP1L-EL20DR-D	1.080,00	
18	12			150	10	32	CP1L-EM30DR-D	1.400,00	
24	16			160	10	32	CP1L-EM40DR-D	1.740,00	
								NPN Çıkışlı Tipler 24 VDC Besleme	
12	8			60	5	10	CP1L-EL20DT-D	1.080,00	
18	12			150	10	32	CP1L-EM30DT-D	1.400,00	
24	16			160	10	32	CP1L-EM40DT-D	1.740,00	
								PNP Çıkışlı Tipler 24 VDC Besleme	
12	8			60	5	10	CP1L-EL20DT1-D	1.080,00	
18	12			150	10	32	CP1L-EM30DT1-D	1.400,00	
24	16			160	10	32	CP1L-EM40DT1-D	1.740,00	

Programlanabilir Lojik Kontrolörler

Model	Açıklama	Giriş Sayısı	Çıkış Sayısı	Özellikler	Omron Ürün Kodu	Fiyat (TL)		
Ek Üniteler	<ul style="list-style-type: none"> CP1L-L serisine maks. 1, CP1L-M serisine maks. 3, CP1H serisine maks. 7 adet ek ünite bağlanabilir. CP1E serisine maks. 3 adet ek ünite bağlanabilir. (E10/14/20 ve N14/20 modelleri hariç) 	8	-		Dijital Giriş/Çıkış CP1W-8ED	468,00		
		12	8	Röle çıkış	CP1W-20EDR1	660,00		
		12	8	NPN çıkış	CP1W-20EDT	685,00		
		12	8	PNP çıkış	CP1W-20EDT1	685,00		
		24	16	Röle çıkış	CP1W-40EDR	1.210,00		
		24	16	PNP çıkış	CP1W-40EDT	1.220,00		
		24	16	NPN çıkış	CP1W-40EDT1	1.190,00		
					Dijital Çıkış			
				8	Röle çıkış	CP1W-8ER	475,00	
				8	NPN çıkış	CP1W-8ET	513,00	
				8	PNP çıkış	CP1W-8ET1	527,00	
				16	Röle çıkış	CP1W-16ER	687,00	
				16	NPN çıkış	CP1W-16ET	607,00	
				16	PNP çıkış	CP1W-16ET1	607,00	
				32	Röle çıkış	CP1W-32ER	1.170,00	
				32	NPN çıkış	CP1W-32ET	1.170,00	
				32	PNP çıkış	CP1W-32ET1	1.170,00	
					Analog Giriş/Çıkış			
				4	-	1/12000 çözünürlük	CP1W-AD042	657,00
				-	4	1/12000 çözünürlük	CP1W-DA042	709,00
				4	2	1/12000 çözünürlük	CP1W-MAD42	851,00
				4	4	1/12000 çözünürlük	CP1W-MAD44	1.210,00
				4	-	Termokupl giriş: J, K	CP1W-TS003	735,00
				12	-	Termokupl giriş: J, K	CP1W-TS004	1.110,00
		2	-	RTD giriş	CP1W-TS101	1.110,00		
		4	-	RTD giriş	CP1W-TS102	1.400,00		
				Haberleşme				
		-	-	CompoBus/S slave	CP1W-SRT21	701,00		
		-	-	DeviceNet slave	CPM1A-DRT21	1.330,00		
		-	-	PROFIBUS-DP slave	CPM1A-PRT21	1.290,00		
EtherNet'li CP1L için Analog Kartlar	2 AI 0-10 V (çözünürlük 1/4000) 0-20 mA (çözünürlük 1/2000)				CP1W-ADB21	318,00		
	2 AO 0-10 V (çözünürlük 1/4000)				CP1W-DAB21V	318,00		
	2 AI / 2 AO 2 AI için; 0-10 V (çözünürlük 1/4000) 0-20 mA (çözünürlük 1/2000) 2 AO için; 0-10 V (çözünürlük 1/4000)				CP1W-MAB221	552,00		
Aksesuarlar				Haberleşme				
	RS232C opsiyonel haberleşme portu				CP1W-CIF01	162,00		
	RS422/485 opsiyonel haberleşme portu (maks. 50 m)				CP1W-CIF11	162,00		
	PC için USB - RS232C çevirici				CS1W-CIF31	700,00		
	RS422/R485 opsiyonel haberleşme portu (maks. 500 m)				CP1W-CIF12	367,00		
	Ethernet port (CP1E serisi için V2.0 modeli olmalı)				CP1W-CIF41	965,00		
				Ek Ünite Aksesuarları:				
	CP serisi ek ünite bağlantı kablosu, 80 cm (opsiyonel)				CP1W-CN811	243,00		
	CJ serisi üniteler için bağlantı arayüzü (Sonlandırıcı dahil)				CP1W-EXT01	292,00		
				Diğer				
	Program yedekleme için 512 kword bellek kaseti				CP1W-ME05M	193,00		
	CP1L / CP1H serisi CPU için bellek yedekleme pili				CJ1W-BAT01	151,00		
LCD opsiyonel port (CP1L / CP1H için)				CP1W-DAM01	365,00			
CP1E serisi CPU için bellek yedekleme pili.				CP1W-BAT01	55,00			

Programlanabilir Lojik Kontrolörler

Model	Açıklama	Maks. G/Ç	PM (kstep)	DM (kword)	Maks. Ünite	Omron Ürün Kodu	Fiyat (TL)		
CJ2M 	<ul style="list-style-type: none"> 0,04 micro sn LD komutu işletim süresi Programlama için USB port CJ2M-CPU1* modellerde seri port CJ2M-CPU3* modellerde Ethernet/IP, opsiyonel seri port yuvası (CP1L serisinin opsiyonel kartlarını kullanabilirsiniz) Tüm şaseslere en fazla 10 ünite takılabilir. Daha fazlası için ek şase oluşturulmalıdır. <p>Puls G/Ç Kartları</p> <ul style="list-style-type: none"> 10 dijital giriş, 6 dijital çıkış 2 yüksek hızlı enkoder girişi ya da 4 x 1 kHz kesme/hızlı girişi 2 puls çıkışı PWM çıkışı Giriş / çıkış kablo, konektör ve terminalleri için G/Ç terminal sayfasına bakınız. CJ2M CPU'lara maks. 2 adet takılabilir. 	2,560	5	64	40	CJ2M-CPU11	1.250,00		
		2,560	10	64	40	CJ2M-CPU12	1.800,00		
		2,560	20	64	40	CJ2M-CPU13	2.520,00		
		2,560	30	160	40	CJ2M-CPU14	3.140,00		
		2,560	60	160	40	CJ2M-CPU15	3.840,00		
		2,560	5	64	40	CJ2M-CPU31	3.160,00		
		2,560	10	64	40	CJ2M-CPU32	3.400,00		
		2,560	20	64	40	CJ2M-CPU33	4.180,00		
		2,560	30	160	40	CJ2M-CPU34	4.920,00		
		2,560	60	160	40	CJ2M-CPU35	5.600,00		
						Giriş Sayısı	Çıkış Sayısı	Puls G/Ç Kartları	
						10	6 NPN	CJ2M-MD211	736,00
						10	6 PNP	CJ2M-MD212	736,00
		CJ2H 	<ul style="list-style-type: none"> 0,016 micro sn LD komutu işletim süresi Programlama için USB port Tüm modellerde RS232C port Program yedekleme ve dosya işlemleri için Compact Flash yuvası IEC61131-3 STL/SFC, fonksiyon blokları ve ladder ile programlama Tüm şaseslere en fazla 10 ünite takılabilir. Daha fazlası için ek şase oluşturulmalıdır. <p>NOT: CJ2 serisi CPU lar CJ1 serisi CPU ların tüm ünitelerini ve aksesuarlarını desteklemektedir.</p>	2,560	50	160	40	CJ2H-CPU64	7.210,00
				2,560	100	160	40	CJ2H-CPU65	8.730,00
2,560	150			352	40	CJ2H-CPU66	12.100,00		
2,560	250			512	40	CJ2H-CPU67	16.400,00		
2,560	400			832	40	CJ2H-CPU68	21.300,00		
						Ethernet/IP Modeller			
2,560	50			160	40	CJ2H-CPU64-EIP	9.640,00		
2,560	100			160	40	CJ2H-CPU65-EIP	10.400,00		
2,560	150			352	40	CJ2H-CPU66-EIP	14.000,00		
2,560	250			512	40	CJ2H-CPU67-EIP	18.000,00		
2,560	400			832	40	CJ2H-CPU68-EIP	22.900,00		
Güç Kaynakları 	<ul style="list-style-type: none"> PA205R'de RUN kontak çıkışı PA205C'de bakım durumu göstergesi 			Giriş		Çıkış Akımı (A)			
						5 VDC	24 VDC		
		24 VDC	2,0	0,4	CJ1W-PD022	373,00			
		24 VDC	5,0	0,8	CJ1W-PD025	829,00			
		100-240 VAC	2,8	0,4	CJ1W-PA202	592,00			
		100-240 VAC	5,0	0,8	CJ1W-PA205R	839,00			
		100-240 VAC	5,0	0,8	CJ1W-PA205C	958,00			
Genişletme	<ul style="list-style-type: none"> Ek şase için güç kaynağı ayrıca sipariş edilir. Toplam kablo uzunluğu 12 m 	Özellikler							
		Ana CPU şasesi için ünite	CJ1W-IC101	651,00					
		Ek şase için ünite	CJ1W-III101	754,00					
		Ek şase bağlantı kablosu, 30 cm	CS1W-CN313	288,00					
		Ek şase bağlantı kablosu, 70 cm	CS1W-CN713	430,00					
		Ek şase bağlantı kablosu, 2 m	CS1W-CN223	649,00					
		Ek şase bağlantı kablosu, 3 m	CS1W-CN323	743,00					
		Ek şase bağlantı kablosu, 5 m	CS1W-CN523	866,00					
		Ek şase bağlantı kablosu, 10 m	CS1W-CN133	1.380,00					
		Ek şase bağlantı kablosu, 12 m	CS1W-CN133-B2	1.730,00					

Model	Açıklama	Giriş Sayısı	Bağlantı Şekli	Omron Ürün Kodu	Fiyat (TL)		
Dijital Giriş Üniteleri 	<ul style="list-style-type: none"> INT01 girişleri PLC programında atanan kesme görevlerini çalıştırır. IDP01 girişleri 50 µs genişliğindeki sinyalleri yakalayabilir. Kablo / konnektör ayrıca sipariş edilir. Uygun kablo / konnektör ve terminal bloğu modelleri için kablo terminal seçim sayfasına bakınız. 	8	Vidalı terminal	24 VDC Giriş CJ1W-ID201	462,00		
		16	Vidalı terminal	CJ1W-ID211	575,00		
		16	Vidasız, kısaçlı	CJ1W-ID211 (SL)	575,00		
		16	Vidalı terminal	CJ1W-INT01	1.460,00		
		16	Vidalı terminal	CJ1W-IDP01	1.060,00		
		32	Fujitsu Konnektör	CJ1W-ID231	978,00		
		32	MIL Konnektör	CJ1W-ID232	955,00		
		64	Fujitsu Konnektör	CJ1W-ID261	1.610,00		
		64	MIL Konnektör	CJ1W-ID262	1.670,00		
				200 - 240 VAC Giriş			
		8	Vidalı terminal	CJ1W-IA201	701,00		
		Dijital Çıkış Üniteleri 	<ul style="list-style-type: none"> OD202, OD204, OD212, OD232'de kısa devre koruması OD202, OD204'te kopuk kablo algılama özelliği Kablo / konnektör ayrıca sipariş edilir. Uygun kablo / konnektör ve terminal bloğu modelleri için kablo terminal seçim sayfasına bakınız. 	Çıkış Sayısı	Bağlantı Şekli	Anahtarlama	
							Röle Çıkışlı Tipler
8	Vidalı terminal			2 A	CJ1W-OC201	679,00	
8	Vidasız, kısaçlı			2 A	CJ1W-OC201 (SL)	679,00	
16	Vidalı terminal			2 A	CJ1W-OC211	857,00	
16	Vidasız, kısaçlı			2 A	CJ1W-OC211 (SL)	857,00	
					NPN Çıkışlı Tipler		
8	Vidalı terminal			2 A	CJ1W-OD201	832,00	
8	Vidalı terminal			0,5 A	CJ1W-OD203	584,00	
16	Vidalı terminal			0,5 A	CJ1W-OD211	679,00	
16	Vidasız, kısaçlı			0,5 A	CJ1W-OD211 (SL)	679,00	
32	Fujitsu Konnektör			0,5 A	CJ1W-OD231	1.170,00	
32	MIL Konnektör			0,5 A	CJ1W-OD233	1.180,00	
64	Fujitsu Konnektör			0,3 A	CJ1W-OD261	1.860,00	
64	MIL Konnektör			0,3 A	CJ1W-OD263	1.970,00	
					PNP Çıkışlı Tipler		
8	Vidalı terminal			2 A	CJ1W-OD202	784,00	
8	Vidalı terminal			0,5 A	CJ1W-OD204	624,00	
16	Vidalı terminal			0,5 A	CJ1W-OD212	783,00	
16	Vidasız, kısaçlı			0,5 A	CJ1W-OD212 (SL)	783,00	
32	MIL Konnektör			0,5 A	CJ1W-OD232	1.370,00	
64	MIL Konnektör			0,3 A	CJ1W-OD262	1.580,00	
					Triyak Çıkışlı Tipler		
8	Vidalı terminal	0,6 A	CJ1W-OA201	759,00			

Programlanabilir Lojik Kontrolörler

Model

Açıklama

Giriş/Çıkış Tipi

G/Ç Sayısı

Çözünürlük

Omron Ürün Kodu

Fiyat (TL)

Analog Üniteler



- PDC15, PTSxx ünitelerinde girişler birbirinden yalıtılmıştır.
- TS56x üniteleri PLC G/Ç kapasitesini kullanır.
- Vidasız, kısaçaklı üniteler için (SL) modellerini seçiniz.

Giriş/Çıkış Tipi	G/Ç Sayısı	Çözünürlük	Omron Ürün Kodu	Fiyat (TL)
Giriş				
Voltaaj / akım	2	1/64000	CJ1W-PDC15	2.670,00
Voltaaj, akım, TC,RTD	4	1/256000	CJ1W-PH41U	4.510,00
Voltaaj / akım	4	1/8000	CJ1W-AD041	2.360,00
Voltaaj / akım	4	1/8000	CJ1W-AD041 (SL)	2.360,00
Voltaaj, akım, TC,RTD	4	1/12000	CJ1W-AD04U	2.440,00
Voltaaj, akım, TC,RTD	4	1/12000	CJ1W-AD04U (SL)	2.440,00
Voltaaj / akım	4	1/40000	CJ1W-AD042	3.880,00
Voltaaj / akım	8	1/8000	CJ1W-AD081	3.080,00
Voltaaj / akım	8	1/8000	CJ1W-AD081 (SL)	3.080,00
Termokupl ±100 mV	2	1/64000	CJ1W-PTS15	2.670,00
Termokupl	4	0.1°C	CJ1W-PTS51	2.140,00
Termokupl	6	0.1°C	CJ1W-TS561	1.810,00
Termokupl	6	0.1°C	CJ1W-TS561 (SL)	1.810,00
RTD	4	0.1°C	CJ1W-PTS52	2.130,00
RTD	6	0.1°C	CJ1W-TS562	1.770,00
RTD	6	0.1°C	CJ1W-TS562 (SL)	1.770,00
Çıkış				
Voltaaj / akım	2	1/4000	CJ1W-DA021	1.890,00
Voltaaj / akım	2	1/4000	CJ1W-DA021 (SL)	1.890,00
Voltaaj / akım	4	1/4000	CJ1W-DA041	2.100,00
Voltaaj / akım	4	1/4000	CJ1W-DA041 (SL)	2.100,00
Voltaaj	8	1/8000	CJ1W-DA08V	2.850,00
Voltaaj	8	1/8000	CJ1W-DA08V (SL)	2.850,00
Akım	8	1/8000	CJ1W-DA08C	2.900,00
Akım	8	1/8000	CJ1W-DA08C (SL)	2.900,00
Voltaaj	4	1/40000	CJ1W-DA042V	3.670,00
Giriş / Çıkış				
Voltaaj / akım	4 / 2	1/8000	CJ1W-MAD42	2.000,00
Voltaaj / akım	4 / 2	1/8000	CJ1W-MAD42 (SL)	2.000,00

Load Cell Ünitesi

- Tartma ünitesi 2 dahili çıkış yardımıyla dolun / boşaltma kontrolü, dara alma, sıfır/yük kalibrasyonu, sıfır izleme, kalıntı mal kompanzasyonu, 4 paralel load cell bağlama imkanı
- 0,3 uV/sayım

Giriş Sayısı

Çözünürlük

- Load Cell arayüz ünitesi
- 0,1 uV/sayım

1

24 bit

CJ1W-F159

4.970,00

1

24 bit

CJ1W-F130

5.670,00

Sıcaklık Kontrol Üniteleri



- 2 girişli tiplerde ısıtıcı alarm fonksiyonu

Giriş Tipi

Giriş Sayısı

Çıkış Tipi

Giriş Tipi	Giriş Sayısı	Çıkış Tipi	Omron Ürün Kodu	Fiyat (TL)
Termokupl	4	NPN	CJ1W-TC001	2.550,00
Termokupl	4	PNP	CJ1W-TC002	2.600,00
Termokupl	2	NPN	CJ1W-TC003	2.210,00
Termokupl	2	PNP	CJ1W-TC004	2.260,00
RTD	4	NPN	CJ1W-TC101	2.520,00
RTD	4	PNP	CJ1W-TC102	2.520,00
RTD	2	NPN	CJ1W-TC103	2.360,00
RTD	2	PNP	CJ1W-TC104	2.260,00

Model	Açıklama	Giriş Sayısı	Sinyal Tipi	Sayma Hızı	Omron Ürün Kodu	Fiyat (TL)
Hızlı Sayıcı Üniteleri 	<ul style="list-style-type: none"> CTL41 line driver girişli olup 24V sinyaller için XW2G-40G7-E kullanınız. Kablo / konnektör ayrıca sipariş edilir. <p>Uygun kablo / konnektör ve terminal bloğu modelleri için bkz. sayfa 193</p>	4	Line driver, 24 V	100 kHz	CJ1W-CTL41-E	1.770,00
		2	Line driver, 5/12/24 V	500 kHz	CJ1W-CT021	2.200,00
		2	SSI		CJ1W-CTS21-E	2.070,00
Haberleşme Üniteleri 	<ul style="list-style-type: none"> SCU üniteleri ile CompoWay-F, Host link, NT link, Modbus, Protocol Macro haberleşme mümkündür. CS1W-RPT02/03 repeater üniteleri Controller Link üniteleriyle kullanılarak fiber-optik ağlar oluşturulabilir. 	Özellikler				
					Seri Haberleşme	
		2xRS232C portu	CJ1W-SCU21-V1	1.600,00		
		2xRS422/485 portu	CJ1W-SCU31-V1	2.190,00		
		1xRS422/485, 1xRS232C portu	CJ1W-SCU41-V1	2.010,00		
		2xRS232C portu yüksek hızlı	CJ1W-SCU22	3.780,00		
		2xRS422 /485 portu yüksek hızlı	CJ1W-SCU32	3.780,00		
		1xRS422 /485 portu yüksek hızlı	CJ1W-SCU42	3.610,00		
					Ağ, Uzak G/Ç	
		100 Base-Tx Ethernet ünitesi	CJ1W-ETN21	4.170,00		
		Controller Link ünitesi (Yeni Model)	CJ1W-CLK23	2.470,00		
		DeviceNet master / slave ünitesi	CJ1W-DRM21	2.310,00		
		PROFIBUS-DPV1 master ünitesi	CJ1W-PRM21	3.380,00		
		PROFIBUS-DP slave ünitesi	CJ1W-PRT21	2.280,00		
		Kullanıcı tanımlı CANopen ünitesi	CJ1W-CORT21	2.640,00		
		CompoBus/S master ünitesi	CJ1W-SRM21	1.210,00		
		CompoNet master ünitesi	CJ1W-CRM21	1.800,00		
		Profinet-I/O ünitesi	CJ1W-PNT21	3.040,00		
		Ethernet / IP ünitesi	CJ1W-EIP21	4.330,00		
					Repeater	
		Controller Link, kablolü	CS1W-RPT01	1.490,00		
		Controller Link, optik H-PCF	CS1W-RPT02	1.980,00		
Controller Link, optik GI	CS1W-RPT03	3.820,00				
CompoNet	CRS1-RPT01	608,00				

Programlanabilir Lojik Kontrolörler

Model	Açıklama	Omron Ürün Kodu	Fiyat (TL)
Aksesuarlar	Peripheral - RS232C çevirici	Haberleşme CS1W-CN118	248,00
	RS232C - RS422/485 çevirici, 50 m, porta takılır	CJ1W-CIF11	482,00
	RS232C - RS422/485 çevirici, 500 m, izolasyonlu	NT-AL001	918,00
	RS232C - RS422/485 çevirici, 500 m, 220 VAC besleme, USB bağlantı	K3SC-10 220 AC	1.090,00
	RS232C - RS422/485 çevirici, 500 m, 24 AC/DC besleme, USB bağlantı	K3SC-10 24 AC/DC	1.150,00
	Peripheral port - RS422/485 çevirici, 500 m	CQM1H-CIF12	721,00
	OMRON sıcaklık kontrolörü ve panelmetre ile seri haberleşme	CJ1W-CIF21	857,00
	PC için USB - RS232C çevirici	CS1W-CIF31	700,00
	Peripheral port - PC haberleşme kablosu	CS1W-CN226	355,00
	CJ2M - MDx, CJ1M-CPU2x serisi için I/O terminal (40xM3)	XW2D-40G6	179,00
	CJ2M - MDx, CJ1M-CPU2x serisi için PLC, terminal arası kablo (100cm)	XW2Z-100K	163,00
	CJ2M - MDx, CJ1M-CPU2x serisi için PLC, terminal arası kablo (200cm)	XW2Z-200K	0,00
	CJ2M-MD211, CJ1M-CPU2x serisi için 1 eksen servo terminal	XW2B-20J6-8A	444,00
	CJ2M - MD211, CJ1M-CPU2x serisi için 2 eksen servo terminal	XW2B-40J6-9A	526,00
	CJ PLC ve smartstep servo terminal arası kablo (1m)	XW2Z-100J-A26	506,00
	CJ PLC ve W serisi servo terminal arası kablo (1m)	XW2Z-100J-A27	473,00
	SmartStep servo terminali ve smartstep sürücü arası kablo (1m)	XW2Z-100J-B5	315,00
	W serisi servo terminali ve W sürücü arası kablo (1m)	XW2Z-100J-B4	294,00
	CJ PLC ve smartstep 2, G, G5 servo terminal arası kablo (1m)	XW2Z-100J-A33	382,00
	Servo terminali ve smartstep2 sürücü arası kablo (1m)	XW2Z-100J-B32	433,00
Servo terminali ve G, G5 sürücü arası kablo (1m)	XW2Z-100J-B31	431,00	
	Diğer		
	128 MB Compact Flash bellek kartı	HMC-EF183	436,00
	256 MB Compact Flash bellek kartı(CJ2 PLC için)	HMC-EF283	1.370,00
	512 MB Compact Flash bellek kartı(CJ2 PLC için)	HMC-EF583	1.980,00
	CJ1M serisi CPU'lar için bellek yedekleme pili	CJ1W-BAT01	151,00
	CJ1G/H serisi CPU'lar için bellek yedekleme pili	CPM2A-BAT01	169,00
	Sonlandırıcı kapak (CPU'ya dahildir)	CJ1W-TER01	301,00
	Vida terminal yedeği, 5'li paket	CJ-OD507-18P-5	359,00
	Vidasız, kısaçallı terminal yedeği, 5'li paket	CJ-WM01-18P-5	372,00
	Tüm OMRON ürünleri için tümleşik programlama lisansı	CXONE-AL01-EV4	2.800,00
	CX-ONE DVD	CXONE DVD EV4	55,60

RS232 port ile CPU ve bilgisayar arası bağlantı şeması

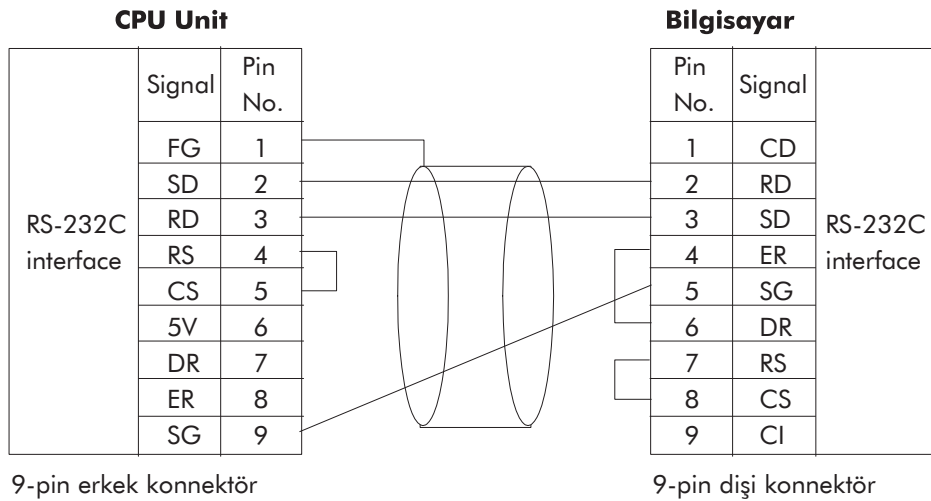

İnsan Makine Arayüzleri

Model	Açıklama	Tuş Sayısı	Haberleşme Portları	Yazıcı Bağlantısı	Saat	Omron Ürün Kodu	Fiyat (TL)	
Fonksiyon Tuşlu Paneller	<ul style="list-style-type: none"> Monokrom, IP65 ön panel koruma "B" ibareli modeller siyah, diğerleri bej gövdelidir. NT2S: 16 karakter, 2 satır OMRON invertörlerle ve diğer marka PLC'lerle haberleşebilir. NT2S-SF122/123 haberleşme portundan beslenir. NT2S-SF123 programlanmaz. 	6	RS232C	Var	Var	NT2S Serisi NT2S-SF121B-EV2	1.220,00	
		6	RS232C	Var	Yok	NT2S-SF122B-EV2	898,00	
		6	RS232C	Yok	Yok	NT2S-SF123B-EV2	745,00	
Temel Seviye Paneller	<ul style="list-style-type: none"> TFT Led LCD Panel 5", 7", 10" modellerde 1 x RS232/RS485 port 1 x RS232 port 3" modellerde 1 x RS232/RS485 port USB programlama bağlantısı <p>* İnternet sitemizden ücretsiz olarak indirebilirsiniz. www.myomron.com</p>	Panel Boyutu	Renk Sayısı	Bellek				
		7"	65536	128 MB	NB7W-TW00B		1.980,00	
		5.6"	65536	128 MB	NB5Q-TW00B		1.570,00	
		3.5"	65536	128 MB	NB3Q-TW00B		1.280,00	
		Ethernetli Modeller						
		10.1"	65536	128 MB	NB10W-TW01B		4.820,00	
		7"	65536	128 MB	NB7W-TW01B		2.460,00	
		5.6"	65536	128 MB	NB5Q-TW01B		1.930,00	
		3.5"	65536	128 MB	NB3Q-TW01B		1.640,00	
Programlama yazılımı						NB-Designer	*	
Model	Açıklama	Panel Boyutu	Renk Sayısı	Bellek	Yazıcı Bağlantısı	Ethernet	Omron Ürün Kodu	Fiyat (TL)
İleri Seviye Grafik Dokunmatik Paneller	<ul style="list-style-type: none"> 32.767 word ve 32.767 bit dahili bellek 8.192 word ve 8.192 bit dahili kalıcı bellek 2 x RS232C port (NSH5'te 1 x RS232C ya da RS422A) USB programlama bağlantısı Barkod okuyucu desteği OMRON sıcaklık kontrol cihazları, invertörler, TrajeXia ve diğer marka cihazlarla haberleşebilme NT-Link 1:N bağlantı Ethernet modellerinde FTP sunucu Compact Flash bellek kartı yuvası Alarm ve reçete fonksiyonu Programlama konsolu özelliği SAP (Smart Active Parts) ile sürükle-bırak programlama Makro fonksiyonu IP65F ön panel koruma "B" ibareli modeller siyah diğerleri bej gövdelidir. NSH5: Taşınabilir, 10 adet fonksiyon tuşu, acil stop butonu, tüm yüzeylerde IP65 koruma 	5,7"	4.096	60 MB	Yok	Yok	Renkli, STN NS5-SQ10-V2	5.010,00
		5,7"	4.096	60 MB	Yok	Yok	NS5-SQ10B-V2	5.010,00
		5,7"	4.096	60 MB	Yok	Var	NS5-SQ11-V2	5.740,00
		5,7"	4.096	60 MB	Yok	Var	NS5-SQ11B-V2	5.740,00
		Renkli, TFT						
		5,7"	4.096	60 MB	Yok	Yok	NS5-TQ10-V2	5.800,00
		5,7"	4.096	60 MB	Yok	Yok	NS5-TQ10B-V2	5.800,00
		5,7"	4.096	60 MB	Yok	Var	NS5-TQ11-V2	6.360,00
		5,7"	4.096	60 MB	Yok	Var	NS5-TQ11B-V2	6.360,00
		8,4"	32.768	60 MB	Var	Yok	NS8-TV00-V2	7.880,00
		8,4"	32.768	60 MB	Var	Yok	NS8-TV00B-V2	7.880,00
		8,4"	32.768	60 MB	Var	Var	NS8-TV01-V2	8.880,00
		8,4"	32.768	60 MB	Var	Var	NS8-TV01B-V2	8.880,00
		10,4"	32.768	60 MB	Var	Yok	NS10-TV00-V2	10.800,00
		10,4"	32.768	60 MB	Var	Yok	NS10-TV00B-V2	10.800,00
		10,4"	32.768	60 MB	Var	Var	NS10-TV01-V2	12.000,00
		10,4"	32.768	60 MB	Var	Var	NS10-TV01B-V2	12.000,00
12,1"	32.768	60 MB	Var	Yok	NS12-TS00-V2	13.200,00		
12,1"	32.768	60 MB	Var	Yok	NS12-TS00B-V2	13.200,00		
12,1"	32.768	60 MB	Var	Var	NS12-TS01-V2	14.400,00		
12,1"	32.768	60 MB	Var	Var	NS12-TS01B-V2	14.400,00		
15"	32.768	60 MB	Var	Var	NS15-TX01S-V2	14.500,00		
15"	32.768	60 MB	Var	Var	NS15-TX01B-V2	14.500,00		
Taşınabilir, Renkli, STN								
5,7"	4.096	60 MB	Yok	Yok	NSH5-SQR10B-V2	6.050,00		

Açıklama	Panel Boyutu	Renk Sayısı	Çözünürlük	Omron Ürün Kodu	Fiyat (TL)
NA Yeni Nesil Makina Arayüzü <ul style="list-style-type: none"> TFT LCD ekran 3xUSB, 2xETHERNET, 1xRS232 SD Kart S kodlular gümüş, B kodlular siyah gövdelidir 	7"	24 bit	800x480	NA5-7W001B	5.400,00
	7"	24 bit	800x480	NA5-7W001S	5.400,00
	9"	24 bit	800x480	NA5-9W001B	9.200,00
	9"	24 bit	800x480	NA5-9W001S	9.200,00
	12,1"	24 bit	1280x800	NA5-12W101B	12.500,00
	12,1"	24 bit	1280x800	NA5-12W101S	12.500,00
	15,4"	24 bit	1280x800	NA5-15W101B	13.600,00
	15,4"	24 bit	1280x800	NA5-15W101S	13.600,00

Model	Açıklama	Omron Ürün Kodu	Fiyat (TL)
NT/NS/NA/NB Aksesuarlar		Haberleşme	
	RS232C - RS422/485, 500 m, porta takılır	NS-AL002	442,00
	RS232C - RS422/485, 500 m, izolasyonlu	NT-AL001	918,00
	PC için USB - RS232C çevirici	CS1W-CIF31	700,00
	NT2S-SF121/125, NT3S - CPM (peripheral), 2 m	NT2S-CN212-V1	206,00
	NT2S-SF121/125, NT3S - CPM (peripheral), 5 m	NT2S-CN215-V1	214,00
	NT2S-SF122/123/126/127 - CPM (peripheral), 2 m	NT2S-CN222-V1	149,00
	NT2S-SF122/123/126/127 - CPM (peripheral), 5 m	NT2S-CN225-V2	214,00
	NT2S-SF121/125, NT3S - CQM1H, CJ, CS (peripheral), 2 m	NT2S-CN223-V2	280,00
	NT2S-SF122/123/126/127 - CQM1H, CJ, CS (peripheral), 2 m	NT2S-CN224-V1	250,00
	NT11, NT21 - CQM1H, CJ, CS (peripheral), 2 m	NT-CN221	200,00
	NS10/12/15 Controller Link kartı	NS-CLK21	3.060,00
	NSH5 harici çıkış, besleme, RS232C haberleşme kablosu, 3 m	NSH5-232UL-3M	1.370,00
	NSH5 harici çıkış, besleme, RS232C haberleşme kablosu, 10 m	NSH5-232UL-10M	1.870,00
	NSH5 harici çıkış, besleme, RS422 haberleşme kablosu, 10 m	NSH5-422UL-10M	1.830,00
	Seri programlama kablosu (NQ, NT için)	NT2S-CN002	134,00
	USB programlama kablosu (NS, NB, NA için)	CP1W-CN221	32,10
		Diğer	
	NS8/10/12 için serisi video kartı, 4 kanal NTSC	NS-CA001	3.330,00
	NS8/10/12/15 için serisi video kartı, 2 kanal NTSC / PAL, 1 kanal RGB	NS-CA002	2.170,00
	128 MB Compact Flash bellek kartı	HMC-EF183	436,00
NT21 bellek yedekleme pili (Panele dahildir)	C500-BAT08	164,00	
NS serisi bellek yedekleme pili (Panele dahildir)	CJ1W-BAT01	151,00	

Model	Açıklama	Maks. Ünite	Maks. G/Ç Besleme Gücü	Ürün Kodu	Fiyat (TL)	
SYSMAC NX EtherCAT/ EtherNet/IP Modülleri	EtherCAT 1024Byte G/1024Byte Ç	63 Ünite	10A	NX-ECC203	571,00	
	EtherNet/IP 512Byte G/512Byte Ç	63 Ünite	10A	NX-EIC202	946,00	
	Özellik			Güç Ünitesi		
	NX bus ek güç ünitesi,24VDC, 10W			NX-PD1000	220,00	
	G/Ç modül ek güç ünitesi, 24VDC, 4A,gruplandırma için			NX-PF0630	101,00	
	G/Ç modül ek güç ünitesi, 24VDC, 10A,gruplandırma için			NX-PF0730	101,00	
	G/Ç modül güç bağlama ünitesi, 16xIOV			NX-PC0020	101,00	
	G/Ç modül güç bağlama ünitesi, 16xIOG			NX-PC0010	101,00	
	G/Ç modül güç bağlama ünitesi, 8xIOV+8xIOG			NX-PC0030	101,00	
	Ground bağlama terminali, 14 terminal			NX-TBX01	101,00	
Sonlandırıcı kapak (NX-ECC arayüzey ile beraber geliyor)			NX-END01	29,00		
SYSMAC NX Uzak G/Ç Modülleri	Özellik		Dijital Giriş	Tip	Ürün Kodu	
	Standart, <0.4ms		4	NPN	NX-ID3317	128,00
	Standart, <0.4ms		8	NPN	NX-ID4342	194,00
	Standart,<0.4ms		16	NPN	NX-ID5342	334,00
	Yüksek hız,<0.1us		4	NPN	NX-ID3343	285,00
	Zaman damgalı,<0.1us		4	NPN	NX-ID3344	502,00
	Standart, <0.4ms		4	PNP	NX-ID3417	128,00
	Standart, <0.4ms		8	PNP	NX-ID4442	194,00
	Standart,<0.4ms		16	PNP	NX-ID5442	334,00
	Standart,<0.4ms (MIL conn)		16	PNP / NPN	NX-ID5142-5	360,00
	Standart,<0.4ms		32	PNP / NPN	NX-ID6142-5	609,00
	Yüksek hız,<0.1us		4	PNP	NX-ID3443	285,00
	Zaman damgalı,<0.1us		4	PNP	NX-ID3444	502,00
	Ayrı izole girişler		4	240VAC	NX-IA3117	185,00
	Özellik		Dijital Çıkış	Tip	Ürün Kodu	
	Standart, <0.8ms		4	NPN	NX-OD3121	151,00
	Standart, <0.8ms		8	NPN	NX-OD4121	218,00
	Standart,<0.8ms		16	NPN	NX-OD5121	359,00
	Standart,<0.8ms (MIL conn)		16	NPN	NX-OD5121-5	385,00
	Standart,<0.8ms (MIL conn)		32	NPN	NX-OD6121-5	654,00
	Yüksek hız,<0.3us		4	NPN	NX-OD3153	285,00
	Zaman damgalı,<0.3usn		2	NPN	NX-OD2154	370,00
	Standart,<1ms		4	PNP	NX-OD3256	151,00
	Standart,<1ms		8	PNP	NX-OD4256	218,00
	Standart,<1ms		16	PNP	NX-OD5256	359,00
	Standart,<1ms (MIL conn)		16	PNP	NX-OD5256-5	385,00
	Standart,<1ms (MIL conn)		32	PNP	NX-OD6256-5	654,00
	Yüksek hız,<0.3us		4	PNP	NX-OD3257	285,00
	Zaman damgalı,<0.3us		4	PNP	NX-OD2258	370,00
	2Amper,NA, 250VAC		2	Röle	NX-OC2633	169,00
	2Amper,NA+NK,250VAC		2	Röle	NX-OC2733	169,00
	Özellik		Dijital Giriş/Çıkış	Tip	Ürün Kodu	
	Standart,<1ms		16/16	PNP	NX-MD6256-5	632,00
	Standart,<1ms		16/16	NPN	NX-MD6121-5	632,00

Uzak G/Ç

Model	Açıklama	Çözünürlük	Giriş	Tip	Ürün Kodu	Fiyat (TL)
SYSMAC NX Uzak G/Ç Modülleri						
						
Analog Giriş						
	Tek bağlantı	1/8000	2	4-20mA	NX-AD2203	575,00
	Tek bağlantı	1/8000	4	4-20mA	NX-AD3203	656,00
	Tek bağlantı	1/8000	8	4-20mA	NX-AD4203	902,00
	Diferansiyel bağlantı	1/8000	2	4-20mA	NX-AD2204	575,00
	Diferansiyel bağlantı	1/8000	4	4-20mA	NX-AD3204	656,00
	Diferansiyel bağlantı	1/8000	8	4-20mA	NX-AD4204	902,00
	Diferansiyel bağlantı	1/30000	2	4-20mA	NX-AD2208	739,00
	Diferansiyel bağlantı	1/30000	4	4-20mA	NX-AD3208	1.020,00
	Diferansiyel bağlantı	1/30000	8	4-20mA	NX-AD4208	1.310,00
	Tek bağlantı	1/8000	2	±10V	NX-AD2603	575,00
	Tek bağlantı	1/8000	4	±10V	NX-AD3603	656,00
	Tek bağlantı	1/8000	8	±10V	NX-AD4603	902,00
	Diferansiyel bağlantı	1/8000	2	±10V	NX-AD2604	575,00
	Diferansiyel bağlantı	1/8000	4	±10V	NX-AD3604	656,00
	Diferansiyel bağlantı	1/8000	8	±10V	NX-AD4604	902,00
	Diferansiyel bağlantı	1/30000	2	±10V	NX-AD2608	739,00
	Diferansiyel bağlantı	1/30000	4	±10V	NX-AD3608	1.020,00
	Diferansiyel bağlantı	1/30000	8	±10V	NX-AD4608	1.310,00
Analog Çıkış						
	250us/kanal	1/8000	2	4-20mA	NX-DA2203	629,00
	250us/kanal	1/8000	4	4-20mA	NX-DA3203	721,00
	10us/kanal	1/30000	2	4-20mA	NX-DA2205	792,00
	10us/kanal	1/30000	4	4-20mA	NX-DA3205	1.070,00
	250us/kanal	1/8000	2	±10V	NX-DA2603	629,00
	250us/kanal	1/8000	4	±10V	NX-DA3603	721,00
	10us/kanal	1/30000	2	±10V	NX-DA2605	792,00
	10us/kanal	1/30000	4	±10V	NX-DA3605	1.070,00
Sıcaklık Giriş						
	250ms/unit	0.1°C	2	TC	NX-TS2101	671,00
	250ms/unit	0.1°C	4	TC	NX-TS3101	856,00
	10ms/unit	0.01°C	2	TC	NX-TS2102	1.080,00
	10ms/unit	0.01°C	4	TC	NX-TS3102	1.380,00
	60ms/unit	0.001°C	2	TC	NX-TS2104	1.080,00
	60ms/unit	0.001°C	4	TC	NX-TS3104	1.380,00
	250ms/unit	0.1°C	2	RTD	NX-TS2201	671,00
	250ms/unit	0.1°C	4	RTD	NX-TS3201	856,00
	10ms/unit	0.01°C	2	RTD	NX-TS2202	1.080,00
	10ms/unit	0.01°C	4	RTD	NX-TS3202	1.380,00
	60ms/unit	0.001°C	2	RTD	NX-TS2204	1.080,00
	60ms/unit	0.001°C	4	RTD	NX-TS3204	1.380,00

Model	Açıklama	Özellik	Dijital Giriş	Tip	Ürün Kodu	Fiyat (TL)	
SYSMAC NX Uzak G/Ç Modülleri		Enkoder Giriş:					
		Incremental,500KHz	1	PNP	NX-EC0122	640,00	
		Incremental,500KHz	1	NPN	NX-EC0112	686,00	
		Incremental,500KHz	2	PNP	NX-EC0222	713,00	
		Incremental,500KHz	2	NPN	NX-EC0212	765,00	
		Incremental,4MHz	1	Line Driver,PNP	NX-EC0142	993,00	
		Incremental,4MHz	1	Line Driver, NPN	NX-EC0132	1.070,00	
		SSI Encoder,2MHz	1	SSI	NX-ECS112	902,00	
		SSI Encoder,2MHz	2	SSI	NX-ECS212	1.070,00	
		Özellik	Plus Çıkışı	Tip	Ürün Kodu		
500KHz	1	PNP	NX-PG0122	755,00			
500KHz	1	NPN	NX-PG0112	809,00			

Açıklama	Ürün Kodu	Fiyat (TL)	
SYSMAC NX Güvenlik EtherCAT	Güvenlik Kontrolör Ünitesi		
	Max 256 Güvenlik G/Ç, 32 Güvenlik slave Bağlantısı	NX-SL3300	833,00
	Max 1024 Güvenlik G/Ç, 256 Güvenlik slave Bağlantısı	NX-SL3500	1.900,00
	Test Çıkış	Giriş	Tip
	2	4	PNP
	2	8	PNP
		Çıkış	Tip
	2	PNP	
	4	PNP	
	Ürün Kodu	Güvenlik dijital giriş	
	NX-SIH400	813,00	
	NX-SID800	1.050,00	
	Ürün Kodu	Güvenlik dijital çıkış	
	NX-SOH200	783,00	
	NX-SOD400	900,00	

Uzak G/Ç

Model	Açıklama	Giriş Sayısı	Çıkış Sayısı	Giriş/Çıkış Tipi	Özellikler	Omron Ürün Kodu	Fiyat (TL)	
SmartSlice Modüler G/Ç Sistemi  <ul style="list-style-type: none"> Modüler uzak G/Ç sistemi G/Ç ünitelerinde 3 parçadan oluşan güvenilir yapı Arıza durumunda kablolar sökülmeden PCB bloğu kolayca değiştirilebilir Genişletme üniteleri ile maks. 3 blok oluşturma imkanı 4 girişli ünitelerde sensör besleme terminali Sensör beslemesi için ek güç üniteleri Vidasız, kısaçallı terminaller Akıllı fonksiyonlara sahip G/Ç üniteleri Arayüz ünitesinde G/Ç ünitesi parametre yedekleme ve geri yükleme fonksiyonu Hızlı sayıcı ünitelerinde yardımcı çıkış Minimum konfigürasyon arayüz ünitesi, G/Ç üniteleri ve sonlandırıcı ünite içermelidir Sonlandırıcı ünite ayrıca sipariş edilmelidir 		4	-	NPN		Dijital Giriş / Çıkış GRT1-ID4	202,00	
		4	-	PNP		GRT1-ID4-1	202,00	
		8	-	NPN		GRT1-ID8	294,00	
		8	-	PNP		GRT1-ID8-1	294,00	
		-	4	NPN		GRT1-OD4	212,00	
		-	4	PNP		GRT1-OD4-1	212,00	
		-	4	PNP	Kısa devre koruma	GRT1-OD4G-1	262,00	
		-	8	NPN		GRT1-OD8	310,00	
		-	8	PNP		GRT1-OD8-1	310,00	
		-	8	PNP	Kısa devre koruma	GRT1-OD8G-1	349,00	
		-	2	Röle		GRT1-ROS2	248,00	
							Analog Giriş / Çıkış	
		2	-	Voltaj, akım	1/6.000 çözünürlük	GRT1-AD2	864,00	
		2	-	RTD		GRT1-TS2P	972,00	
		-	2	Voltaj	1/6.000 çözünürlük	GRT1-DA2V	862,00	
		-	2	Akım	1/6.000 çözünürlük	GRT1-DA2C	862,00	
		2		Termokupl		GRT1-TS2T	972,00	
							Hızlı Sayıcı	
		1	1	24 V NPN	60 kHz	GRT1-CT1	588,00	
		1	1	24 V PNP	60 kHz	GRT1-CT1-1	588,00	
		1	2	Line driver / 24 V PNP	100 kHz / 60 kHz	GRT1-CP1-L	812,00	
							Arayüz	
						EtherCAT	GRT1-ECT	1.300,00
						DeviceNet	GRT1-DRT	1.050,00
						Profibus	GRT1-PRT	1.250,00
						Sonlandırıcı	GRT1-END	94,10
						Componet	GRT1-CRT	919,00
						Profinet	GRT1-PNT	1.890,00
					Mechatrolink-II	GRT1-ML2	1.200,00	
					PNT için sonlandırıcı	GRT1-END-M	379,00	
						Ek G/Ç Güç Üniteleri		
	Güç besleme ünitesi, 2 +V, 2 G terminali					GRT1-PD2	121,00	
	Güç besleme ünitesi, 8 +V, 4 G terminali					GRT1-PD8	121,00	
	Güç besleme ünitesi, 4 +V, 8 G terminali					GRT1-PD8-1	121,00	
	Güç bağlantı ünitesi, 8 +V, 4 G terminali					GRT1-PC8	121,00	
	Güç bağlantı ünitesi, 4 +V, 8 G terminali					GRT1-PC8-1	121,00	
						Genişletme		
	Ek blok bağlantı ünitesi, blok sonuna takılır					GRT1-TBR	121,00	
	Ek blok bağlantı ünitesi, blok başına takılır, sonlandırıcı ünite (GRT1-END) ayrı sipariş edilir					GRT1-TBL	248,00	
	Ek blok bağlantı kablosu, 1 m					GCN2-100	137,00	
						Aksesuarlar		
	Yedek giriş / çıkış konnektörü, 5'li paket					GRT1-BT1-5	190,00	

Kablo, Konnektör, Terminal

* PLC ünitesine uygun konnektörü ya da dağıtım terminali ve kablo kombinasyonunu tablodan seçebilirsiniz.

* CS1W-ID/OD, C200H-ID/OD, CQM1 ünitelerine lehim tipi konnektör dahildir.

PLC Ünitesi	Konnektör		Dağıtım Terminaleri			
	Konnektör / Kablo Adedi	Tipi	Terminal/Kablo Adedi	XW2B-60G4 XW2B-60G5	XW2D-40G6 XW2B-40G4 XW2B-40G5	XW2G-40G7-E
CJ1M-CPU21	1	40 pin MIL	1	-	XW2Z-xxxK	-
CJ1M-CPU22	1	40 pin MIL	1	-	XW2Z-xxxK	-
CJ1M-CPU23	1	40 pin MIL	1	-	XW2Z-xxxK	-
CJ1W-CT021	1	40 pin Fujitsu	1	-	XW2Z-xxxB	-
CJ1W-CTL41-E	1	40 pin MIL	1	-	XW2Z-xxxK	XW2Z-xxxK
CJ1W-ID231	1	40 pin Fujitsu	1	-	XW2Z-xxxB	-
CJ1W-ID232	1	40 pin MIL	1	-	XW2Z-xxxK	-
CJ1W-ID261	2	40 pin Fujitsu	2	-	XW2Z-xxxB	-
CJ1W-ID262	2	40 pin MIL	2	-	XW2Z-xxxK	-
CJ1W-NC113	1	40 pin Fujitsu	1	-	XW2Z-xxxB	-
CJ1W-NC133	1	40 pin Fujitsu	1	-	XW2Z-xxxB	-
CJ1W-NC213	1	40 pin Fujitsu	1	-	XW2Z-xxxB	-
CJ1W-NC233	1	40 pin Fujitsu	1	-	XW2Z-xxxB	-
CJ1W-NC413	2	40 pin Fujitsu	2	-	XW2Z-xxxB	-
CJ1W-NC433	2	40 pin Fujitsu	2	-	XW2Z-xxxB	-
CJ1W-OD231	1	40 pin Fujitsu	1	-	XW2Z-xxxB	-
CJ1W-OD232	1	40 pin MIL	1	-	XW2Z-xxxK	-
CJ1W-OD233	1	40 pin MIL	1	-	XW2Z-xxxK	-
CJ1W-OD261	2	40 pin Fujitsu	2	-	XW2Z-xxxB	-
CJ1W-OD262	2	40 pin MIL	2	-	XW2Z-xxxK	-
CJ1W-OD263	2	40 pin MIL	2	-	XW2Z-xxxK	-
CS1W-CT021	2	40 pin Fujitsu	2	-	XW2Z-xxxB	-
CS1W-CT041	2	40 pin Fujitsu	2	-	XW2Z-xxxB	-
CS1W-ID231	1	40 pin Fujitsu	1	-	XW2Z-xxxB	-
CS1W-ID261	2	40 pin Fujitsu	2	-	XW2Z-xxxB	-
CS1W-ID291	2	56 pin Fujitsu	2	XW2Z-xxxH-1	-	-
CS1W-OD231	1	40 pin Fujitsu	1	-	XW2Z-xxxB	-
CS1W-OD232	1	40 pin Fujitsu	1	-	XW2Z-xxxB	-
CS1W-OD261	2	40 pin Fujitsu	2	-	XW2Z-xxxB	-
CS1W-OD262	2	40 pin Fujitsu	2	-	XW2Z-xxxB	-
CS1W-OD291	2	56 pin Fujitsu	2	XW2Z-xxxH-1	-	-
CS1W-OD292	2	56 pin Fujitsu	2	XW2Z-xxxH-1	-	-
C200H-CT021	1	40 pin Fujitsu	1	-	XW2Z-xxxB	-
C200H-ID216	1	40 pin Fujitsu	1	-	XW2Z-xxxB	-
C200H-ID217	2	40 pin Fujitsu	2	-	XW2Z-xxxB	-
C200H-ID218	1	40 pin Fujitsu	1	-	XW2Z-xxxB	-
C200H-ID219	2	40 pin Fujitsu	2	-	XW2Z-xxxB	-
C200H-OD21B	1	40 pin Fujitsu	1	-	XW2Z-xxxB	-
C200H-OD218	1	40 pin Fujitsu	1	-	XW2Z-xxxB	-
C200H-OD219	2	40 pin Fujitsu	2	-	XW2Z-xxxB	-
CQM1-ID213	1	40 pin Fujitsu	1	-	XW2Z-xxxB	-
CQM1-OD213	1	40 pin Fujitsu	1	-	XW2Z-xxxB	-
CQM1-OD216	1	40 pin Fujitsu	1	-	XW2Z-xxxB	-

Model	Açıklama	Uzunluk	Omron Ürün Kodu	Fiyat (TL)		
Kablolar	• Farklı uzunluklarda kablolar mevcuttur	1 m	XW2Z-100K	163,00		
		1 m	XW2Z-100B	255,00		
		1 m	XW2Z-100H-1	324,00		
Terminal Blokları		Vida	Boyutlar (mm) (GxYxD)	Genel Amaçlı		
		M2,5	135 x 45 x 45,3	XW2B-40G4	288,00	
		M3,5	202,5 x 45 x 45,3	XW2B-40G5	268,00	
		M2,5	180 x 45 x 45,3	XW2B-60G4	420,00	
		M3,5	292,5 x 45 x 45,3	XW2B-60G5	376,00	
		M3	149 x 40 x 39	XW2D-40G6	179,00	
		CJ1W-CTL41-E için (Line driver / 24 VDC açık kollektör seçeneği)			XW2G-40G7-E	305,00
Konnektörler		Pin Sayısı	Tip	Bağlantı Şekli		
		40	MIL	Bastırmalı	XG4M-4030-T	12,70
		40	Fujitsu	Bastırmalı	C500-CE403	211,00
		40	Fujitsu	Lehimli	C500-CE404	129,00
		40	Fujitsu	Sıkıştırılmalı	C500-CE405	229,00
		56	Fujitsu	Lehimli	CS1W-CE561	107,00
		56	Fujitsu	Bastırmalı	CS1W-CE562	195,00
		56	Fujitsu	Sıkıştırılmalı	CS1W-CE563	201,00

Model	Açıklama	Kullanıcı Sayısı	Omron Ürün Kodu	Fiyat (TL)		
Yazılım	<ul style="list-style-type: none"> Tek yazılım, Tek bağlantı, Tek dakika CX-One Lite Kompakt PLC'ler için bir yazılımdır. CX-One yazılımı ile PLC, operatör terminalleri, hareket kontrol sistemleri, sıcaklık kontrol cihazları, sensörler ve ağ cihazları tek bir yazılım paketi kullanarak programlanabilir ve yapılandırılabilir. 1 yıl boyunca çevrimiçi ücretsiz güncelleme (yeni sürüm haricinde) <p>İçeriği:</p> <p>CX-Programmer CX-Designer NT Support Tool CX-Simulator CX-Integrator CX-Protocol CX-Drive CX-Position CX-Motion CX-Motion NCF CX-Motion MCH CX-Process Tool CX-Thermo CX-Profibus Switch Box Face-Plate Auto Builder for NS CX-Server, CX-FLnet CX-Sensor, TrajeXia</p> <p>Programlama:</p> <p>PLC NS serisi operatör terminalleri NT serisi operatör terminalleri PLC-HMI simülasyonu Ağ yapılandırma Seri haberleşme protokolleri İnvertör, servo Pozisyonlama üniteleri Hareket kontrol üniteleri Pozisyonlama, MLI Hareket kontrol, MLI Loop kontrol cihazları Sıcaklık kontrol cihazları Profibus yapılandırma</p> <p>Not: CX-One lisansın içinde yazılım mevcut değildir. Ayrıca CX-One DVD sipariş etmelisiniz.</p>		CX-One, Lisansı			
		1	CXONE-AL01-EV4	2.800,00		
		3	CXONE-AL03-EV4	5.570,00		
		10	CXONE-AL10-EV4	10.900,00		
		30	CXONE-AL30-EV4	22.900,00		
		50	CXONE-AL50-EV4	31.600,00		
					CX-One Güncelleme	
		1	CXONE-AL01-EV4-UP	864,00		
		3	CXONE-AL03-EV4-UP	1.620,00		
		10	CXONE-AL10-EV4-UP	3.690,00		
		30	CXONE-AL30-EV4-UP	7.460,00		
		50	CXONE-AL50-EV4-UP	11.200,00		
					CX-One Lite lisansı	
		1	CXONE-LT01-EV4	601,00		
					CX-One DVD	
					CXONE-DVD-EV4	55,60
					CX-One Lite CD	
					CXONE-LTCD-EV4	55,60
					CX-Drive Lisans	
					CX-Drive	197,00
			SCADA			
	SCADA; Machine Edition Runtime, USB dongle dahil		CX-SUPERVISOR-RUN-ME-V3.0	1.490,00		
	SCADA; Plus Edition Runtime, USB dongle dahil		CX-SUPERVISOR-RUN-PLUS-V3.0	2.350,00		
	SCADA; Development		CX-SUPERVISOR-V3.0	1.500,00		
	SCADA; Güncelleme		CX-SUPERVISOR-UPGR-V3.0	1.070,00		
			CX-Compolet			
	VB, Visial C Plus, .NET kullanarak EtherNet IP üzerinden PLC veri okuma yazma		CX-Compolet-EV1-01L	917,00		
			CX-Server Lite			
	MS-Excel ile veri izleme ve kontrol, ActiveX bileşenleri, seri ve ağ haberleşme		CX-LITE-EV2	640,00		
			CX-Server OPC			
	OPC sunucu (2.04), ActiveX bileşenleri, seri haberleşme ve ağ desteği		CX-OPC-EV2	1.280,00		
			NS Runtime			
	NS Runtime, NS serisi uygulamalarını PC'de çalıştırma		NS-NSRCL1 1 lisanslı	2.200,00		
			NS-NSRCL3 3 lisanslı	5.400,00		
			NS-NSRCL10 10 lisanslı	16.300,00		
Model	Açıklama	Kullanıcı Sayısı	Omron Ürün Kodu	Fiyat (TL)		
	<ul style="list-style-type: none"> Yeni makine otomasyon kontrolörümüz NJ serisi için tek yazılım IEC 61131-1 açık standardıyla tam olarak uyumlu Hareket kontrolü için PLCopen fonksiyon blokları 3D hareket simülasyonu 		Sysmac Studio Lisansı			
		1	SYSMAC-SE201L	2.840,00		
		3	SYSMAC-SE203L	5.670,00		
		10	SYSMAC-SE210L	14.200,00		
		30	SYSMAC-SE230L	28.400,00		
			Sysmac Studio DVD			
			SYSMAC-SE200D	53,40		

I/O Terminal Blok ve Kabloları

Ideal for Reducing Wiring to PLCs and Other Equipment in the Control Panel

Connecting Components (PLC Units, Connector-Terminal Conversion Units, and Cables)

Use the XW2D for Connections to Controllers

CJ1 Basic I/O Units

CJ Basic I/O Units with 32-point connectors
 CJ1W-ID231 (Fujitsu Connector/Input Unit)
 CJ1W-OD231 (Fujitsu Connector/Output Unit)
 CJ1W-ID232 (MIL Connector/Input Unit)
 CJ1W-OD232/OD233 (MIL Connector/Output Unit)

CJ1M CPU Unit
 CJ1M-CPU22/CPU23 (MIL Connector/Built-in I/O)

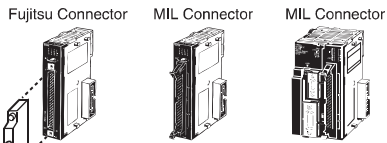

Connecting Cables
 XW2Z-□□□B (Fujitsu connector)
 XW2Z-□□□K (MIL Connector)

Connector-Terminal Conversion Unit
 XW2B-40G4
 XW2B-40G5
 XW2D-40G6
 XW2D-40G6-RF (with built-in bleeder resistor) (ID231 only)
 XW2D-40G6-RM (with built-in bleeder resistor) (ID232 only)

CJ Basic I/O Units with 64-point connectors

CJ1W-ID261 (Fujitsu connector/Input Unit)
 CJ1W-OD261 (Fujitsu connector/Output Unit)
 CJ1W-MD261 (Fujitsu connector/I/O Unit)
 CJ1W-ID262 (MIL Connector/Input Unit)
 CJ1W-OD263 (MIL Connector/Output Unit)
 CJ1W-MD263 (MIL Connector/I/O Unit)
 CJ1W-MD563 (MIL Connector/I/O Unit)

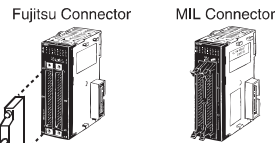

Connecting Cables
 XW2Z-□□□B (Fujitsu connector)
 XW2Z-□□□K (MIL Connector)

(2 required)
 Connector-Terminal Conversion Unit
 XW2B-40G4
 XW2B-40G5
 XW2D-40G6
 XW2D-40G6-RF (with built-in bleeder resistor) (ID261, MD261 input side only)
 XW2D-40G6-RM (with built-in bleeder resistor) (MD263 input side only)

CJ Basic I/O Unit with 32-point Connectors

CJ1W-ID231 (Fujitsu Connector/Input Unit)
 CJ1W-OD231 (Fujitsu Connector/Output Unit)
 CJ1W-ID232 (MIL Connector/Input Unit)
 CJ1W-OD232/OD233 (MIL Connector/Output Unit)

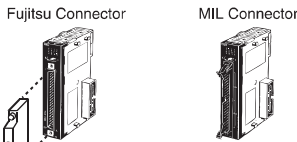

Connecting Cables
 XW2Z-□□□D (Fujitsu connector/Input Unit)
 XW2Z-□□□L (Fujitsu connector/Output Unit)
 XW2Z-□□□N (MIL Connector)

Connector-Terminal Conversion Unit
 XW2B-20G4
 XW2B-20G5
 XW2D-20G6
 XW2C-20G6-IO16
 XW2C-20G5-IN16 (Input side only)
 XW2E-20G5-IN16 (Input side only)

CJ Basic I/O Unit with 64-point Connectors

CJ1W-ID261 (Fujitsu Connector/Input Unit)
 CJ1W-OD261 (Fujitsu Connector/Output Unit)
 CJ1W-MD261 (Fujitsu Connector/I/O Unit)
 CJ1W-ID262 (MIL Connector/Input Unit)
 CJ1W-OD263 (MIL Connector/Output Unit)
 CJ1W-MD263 (MIL Connector/I/O Unit)
 CJ1W-MD563 (MIL Connector/I/O Unit)

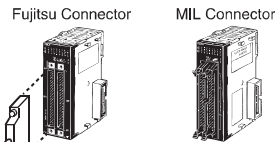

Connecting Cables
 XW2Z-□□□D (Fujitsu connector/Input Unit)
 XW2Z-□□□L (Fujitsu connector/Output Unit)
 XW2Z-□□□N (MIL Connector)

(2 required)
 Connector-Terminal Conversion Unit
 XW2B-20G4
 XW2B-20G5
 XW2D-20G6
 XW2C-20G6-IO16
 XW2C-20G5-IN16 (Input side only)
 XW2E-20G5-IN16 (Input side only)

Ideal for Reducing Wiring to PLCs and Other Equipment in the Control Panel

CJ Basic I/O Unit with 32-point Connectors

CJ1W-MD231 (Fujitsu Connector/Input Unit)
CJ1W-MD233 (MIL Connector/I/O Unit)

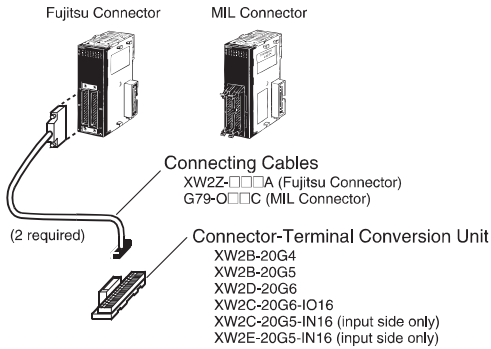

CS1 Basic I/O Units with 96-point and Two 48-point Connectors

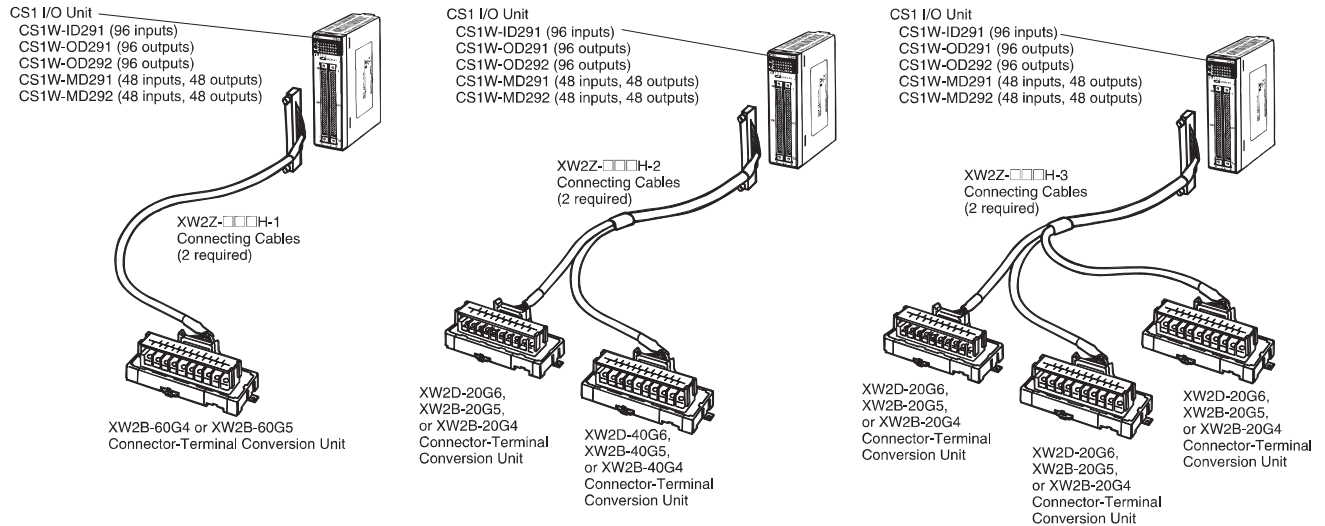

I/O Units with 32-point Connectors (Group-2) I/O Units with 64-point Connectors

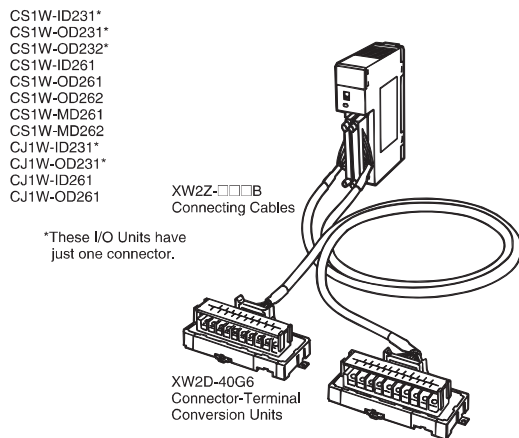

I/O Terminal Blok ve Kabloları

CJ2M-MD211, CJ1M CPU2_serisi ile 2 eksen Smartstep2, G5 kontrol için gerekli kablo ve terminal blok

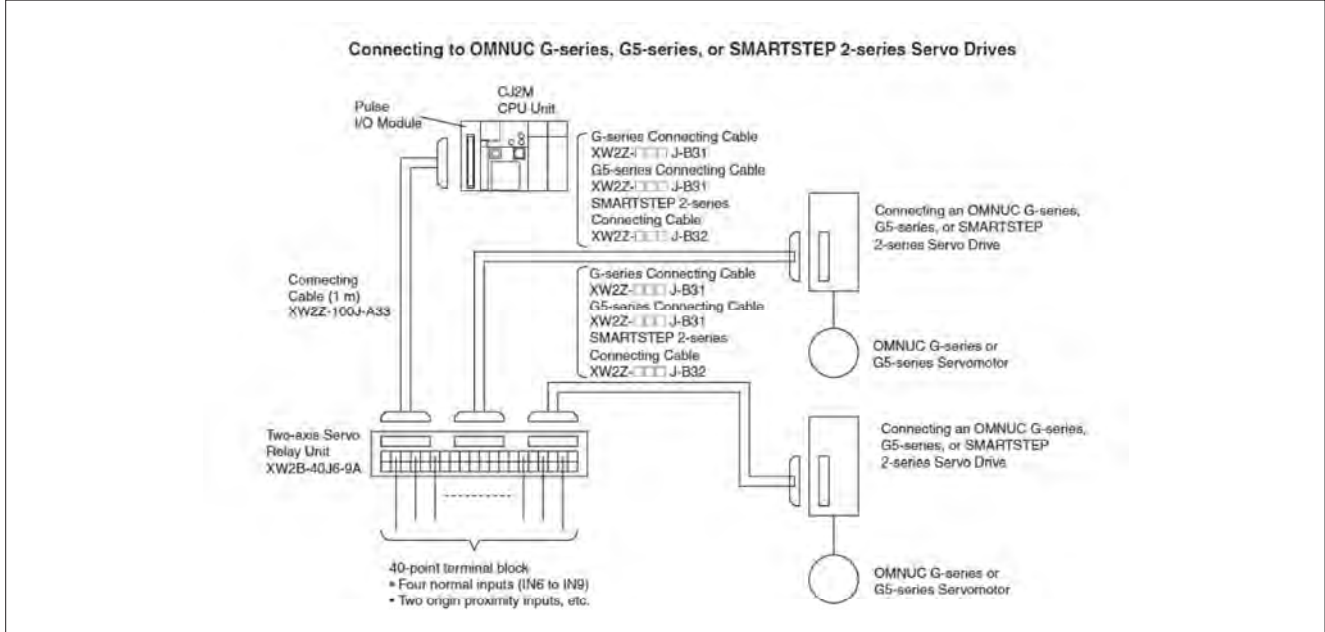

CJ2M-MD211, CJ1M CPU2_serisi ile 1 eksen Smartstep2, G5 kontrol için gerekli kablo ve terminal blok

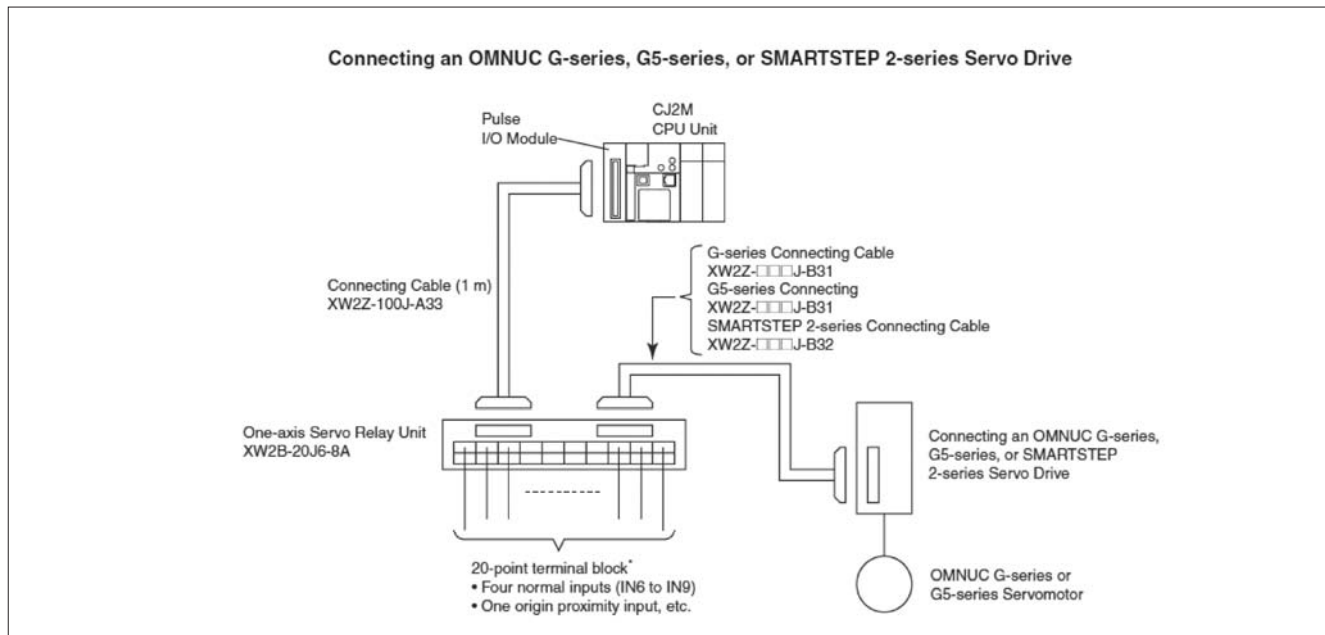

CJ2M-MD211, CJ1M CPU2_serisi ile 1 eksen Smartstep kontrol için gerekli kablo ve terminal blok

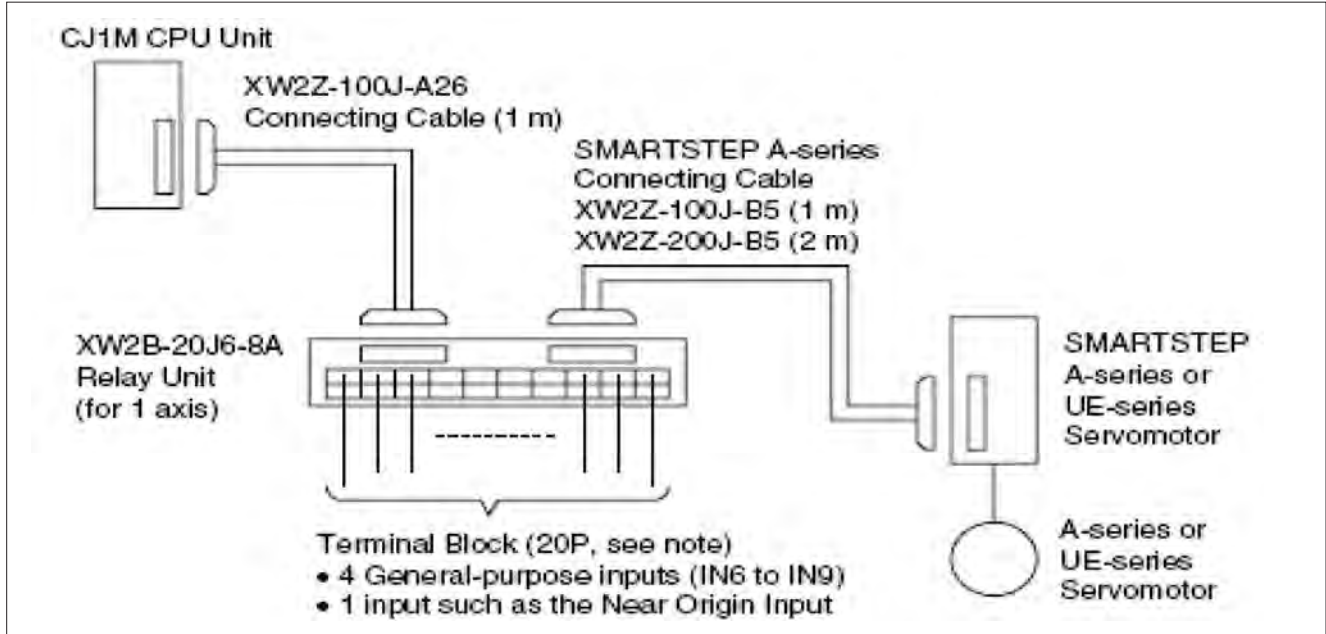

CJ2M-MD211, CJ1M CPU2_serisi ile 1 eksen Sigma W kontrol için gerekli kablo ve terminal blok

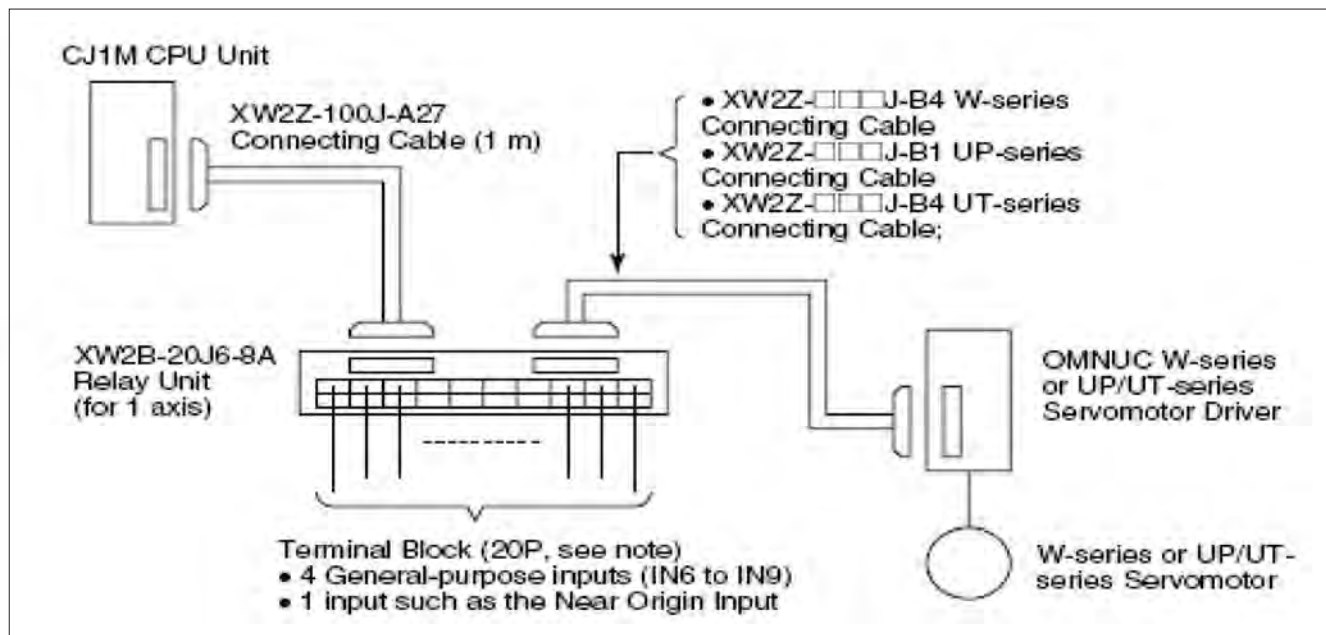

I/O Terminal Blok ve Kabloları

CJ2M-MD211, CJ1M CPU2_serisi ile 2 eksen Smartstep kontrol için gerekli kablo ve terminal blok

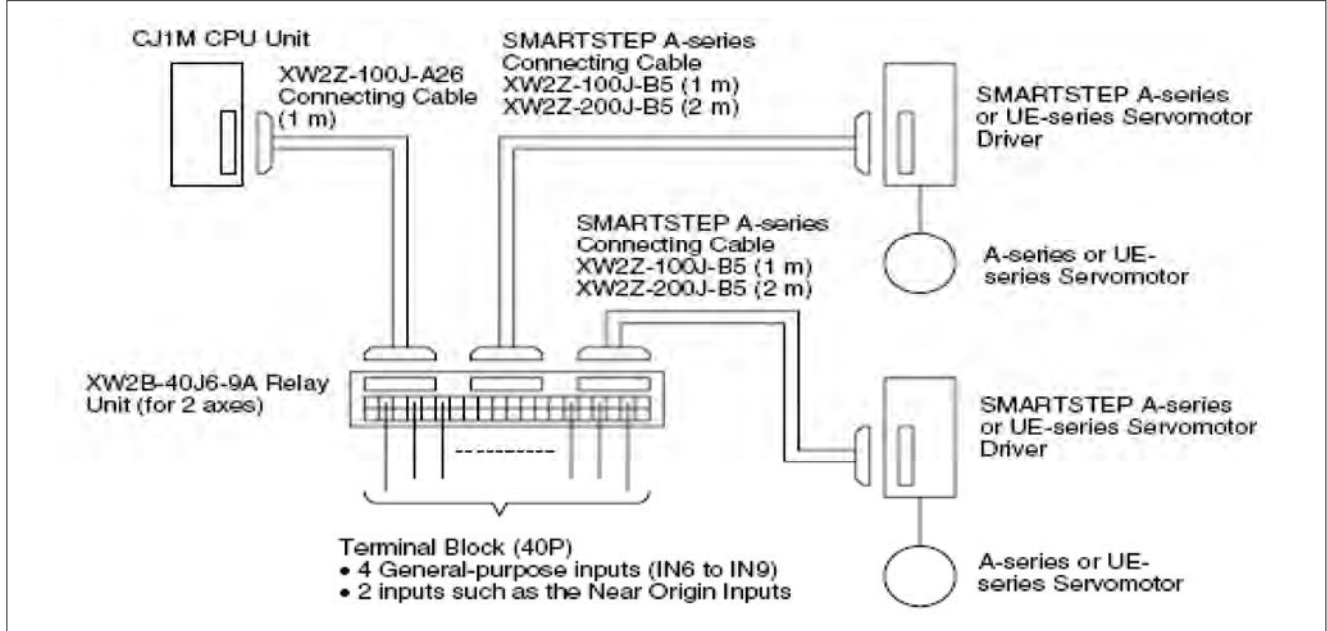

CJ2M-MD211, CJ1M CPU2_serisi ile 2 eksen Sigma W kontrol için gerekli kablo ve terminal blok

